



S64STR2P FQ60X2PE1
FQ60X2PEAI
FQ60N2PE1
FQ60B2PE1
FQ60XP1

en	Instruction Manual
it	Manuale di istruzioni
pt	Manual de Instruções
nl	Gebruiksaanwijzing
fr	Notice d'Utilisation
sv	Bruksanvisning
de	Bedienungsanleitung
da	Brugsvejledning
fin	Käyttöohje
no	Bruksanvisning
ar	دليل المستخدم



Lees deze handleiding voor u het product gebruikt!

Beste klant,

We willen optimale prestaties bereiken met onze producten die in moderne faciliteiten worden gefabriceerd met nauwgezette kwaliteitscontroles.

We raden daarom ook aan de volledige handleiding door te nemen voor u het product in gebruik neemt. Als het product wordt doorgegeven aan een derde persoon mag men niet vergeten de handleiding ook te overhandigen aan de nieuwe eigenaar samen met het product.

Deze handleiding helpt u uw product snel en veilig te gebruiken.

- Lees de gebruikershandleiding voor de installatie en bediening van het product.
- U moet de geldige veiligheidsinstructies altijd naleven.
- Bewaar de handleiding binnen handbereik voor een eventuele raadpleging in de toekomst.
- Lees alle andere documenten die worden geleverd met het product.

Vergeet niet dat deze handleiding van toepassing kan zijn op meerdere productmodellen. De handleiding vermeldt eventuele variaties tussen de verschillende modellen heel duidelijk.

	Belangrijke informatie en handige tips.
	Risico van fatale gevolgen en schade aan eigendom.
	Risico van elektrische schokken.
	De verpakking van het product is vervaardigd uit recyclebaar materiaal, in overeenstemming met de Nationale Milieuwetgeving.

1 Belangrijke Veiligheids- en omgevingsinstructies **3**

2 Uw koelkast **8**

2 Uw koelkast **9**

3 Installatie **10**

3.1 Gepaste locaties voor installatie 10

3.2 Installatie van de plastic spieën 10

3.3 *De voetjes aanpassen 10

3.4 Elektrische verbinding 12

4 Voorbereiding **13**

4.1 Zaken die u moet doen om energie te besparen 13

4.2 Aanbevelingen over het verse etenswaren compartiment 13

4.3 Eerste gebruik 14

5 Het product bedienen **15**

5.1 Indicatorpaneel 15

5.2 Indicatorpaneel 20

5.3 Indicatorpaneel 21

5.4 Verse etenswaren invriezen 22

5.5 Aanbevelingen om diepgevroren etenswaren te bewaren. 22

5.6 Diepvriezer informatie 22

5.7 De etenswaren plaatsen 23

5.8 Deur opening alarm 23

5.9 Koelcompartiment. 23

5.10 Groentelade 23

5.11 Vochtigheid-beheerde groentelade 23
(FreSHelf) 23

5.12 Eierhouder 24

5.13 Verplaatsbare midden sectie 24

5.14 Cool Control opbergvak 24

5.15 Blauw licht 24

5.16 Geurfilter 24

5.17 Wijnkoeler 25

5.18 Het gebruik van de interne waterdispenser26

5.19 Water verdelen 26

5.20 Het gebruik van de waterdispenser . . . 27

5.21 Icematic 27

5.22 Icematic en ijsbakje. 28

6 Onderhoud en reiniging **29**

7 Probleemoplossing **30**

1 Belangrijke Veiligheids- en omgevingsinstructies

Deze sectie bevat de noodzakelijke veiligheidsinstructies om risico op letsels of materiële schade te vermijden. Het niet naleven van deze instructies resulteert in de nietigverklaring van alle mogelijke productgaranties.

Bedoeld gebruik

	WAARSCHUWING: Indien het apparaat in zijn beschermingskap is of geplaatst is, zorg ervoor dat de ventilatieopeningen niet gedekt zijn.
	WAARSCHUWING: Gebruik geen mechanische apparaten of andere apparaten behalve apparaten welke door de producent worden geadviseerd om het proces voor ontdoeien te versnellen.
	WAARSCHUWING: Beschadig koelmiddelstroom circuit niet.

	WAARSCHUWING: Gebruik geen elektrische apparaten welke niet aanbevolen worden door de producent binnen de opslag ruimten voor voedsel.
	WAARSCHUWING: Bewaar geen explosieve stoffen, zoals spuitbussen met een ontvlambaar drijfgas, in dit apparaat.

Dit apparaat is ontworpen om huiselijk gebruik of bij onderstaande soortgelijke gevallen gebruikt te worden.

- Voor het gebruik in personeel keukens bij winkels, bureaus en overige werkplaatsen;
- Voor het gebruik door klanten bij boerderijen en hotels, motels en overige plaatsen waar klanten kunnen verblijven;

1.1. Algemene veiligheid

- Dit product mag niet worden gebruikt door personen met fysieke, gevoelsmatige en mentale handicaps, door personen met onvoldoende kennis en ervaring of door kinderen. Het apparaat mag

Belangrijke instructies met betrekking tot veiligheid en het milieu

enkel worden gebruikt door dergelijke personen als ze onder toezicht en instructies staan van een persoon die verantwoordelijk is voor hun veiligheid. Kinderen mogen niet met dit apparaat spelen.

- Als er een defect optreedt, moet u de stekker verwijderen uit het stopcontact.
- Nadat u de stekker hebt verwijderd, moet u 5 minuten wachten voor u hem opnieuw in het stopcontact voert.
- Verwijder de stekker van het product uit het stopcontact als u het niet gebruikt.
- U mag het product niet aanraken met natte handen! Trek niet aan het netsnoer maar houd het steeds vast bij de stekker.
- U mag de stekker van de koelkast niet invoeren als het stopcontact los zit.
- Verwijder de stekker uit het stopcontact tijdens de installatie, onderhoudswerken, reiniging en reparaties.
- Als u het product gedurende een lange periode niet gebruikt, moet u de stekker van het product uit het stopcontact verwijderen en alle etenswaren verwijderen.

- Gebruik het product niet als het compartiment met circuitkaarten op het bovenste deel achteraan van het product (elektrische kaart doos deksel) (1) open is.

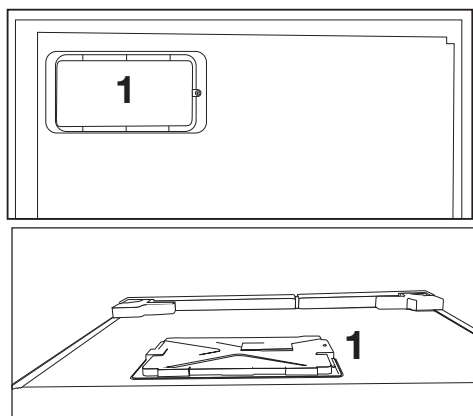

- Gebruik geen stoom of stoomreinigers om de koelkast te reinigen en het ijs te smelten. Stoom kan in contact komen met de geëlektrificeerde zones en kortsluitingen of elektrische schokken veroorzaken!
- U mag het product niet reinigen door er water op te verstuiven of te gieten! Gevaar van elektrische schokken!
- Als er een defect optreedt, mag u het product niet gebruiken want dit kan elektrische schokken veroorzaken. Neem contact op met de

Belangrijke instructies met betrekking tot veiligheid en het milieu

geautoriseerde dienst voor u iets doet.

- Voer de stekker in een geaard stopcontact. De aarding moet worden uitgevoerd door een gekwalificeerde elektricien.
- Als het product voorzien is van een LED-type verlichting moet u contact opnemen met de geautoriseerde dienstverlening om het te vervangen als er een probleem optreedt.
- Raak geen bevroren goederen aan met natte handen! Ze kunnen blijven plakken aan uw handen!
- Plaats geen vloeistoffen in flessen en blikjes in het vriesvak. Deze kunnen namelijk barsten!
- Plaats vloeistoffen rechtop nadat u het deksel stevig hebt gesloten.
- U mag geen ontvlambare stoffen in de buurt van het product verstuiwen want deze kunnen branden of ontploffen.
- Bewaar geen ontvlambaar materiaal en producten met ontvlambaar gas (sprays, etc.) in de koelkast.
- Plaats geen containers met vloeistof bovenop het product. Water spatten op een geëlektrificeerd onderdeel kan elektrische schokken veroorzaken en fataal aflopen.

- Het product blootstellen aan regen, sneeuw, zonlicht en wind veroorzaakt elektrisch gevaar. Als u het product verplaatst, mag u er niet aan trekken bij het handvat. Het handvat kan los komen.
- Zorg ervoor uw handen of lichaam niet te klemmen in een van de bewegende delen van het product.
- U mag niet stappen of leunen op de deur, laden of gelijkaardige delen van de koelkast. Dit kan er toe leiden dat het product valt en het kan schade veroorzaken aan de onderdelen.
- Let erop het netsnoer niet te klemmen.

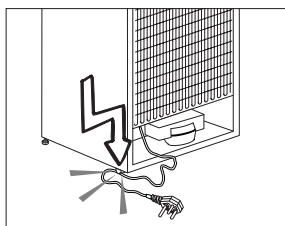

1.1.1 HC waarschuwing

Als het product voorzien is van een koelsysteem met R600 gas moet u er op letten het koelsysteem en de leiding niet te beschadigen wanneer u het product gebruikt of verplaatst. Dit gas is ontvlambaar. Als het koelsysteem beschadigd is, moet u het product uit te buurt van brandhaarden houden en de ruimte onmiddellijk ventileren.



Het label links aan de binnenzijde geeft het type gas aan dat in het product wordt gebruikt.

1.1.2 Voor modellen met een waterfontein

- De druk van de koud waterinlaat mag maximum 90psi (620 kPa) bedragen. Als uw waterdruk hoger is dan 80psi (550 kPa) moet u een drukk begrenzer gebruiken in uw netwerk. Als u niet weet hoe u uw waterdruk kunt controleren, moet u hulp vragen van een professionele loodgieter.
- Als het risico bestaat op een waterslageffect in uw installatie moet u altijd een waterslag preventie apparatuur installeren. Raadpleeg een professionele loodgieter als u niet zeker bent of er een waterslageffect aanwezig is in uw installatie.
- Installeer deze niet op de warme waterinlaat. Neem de nodige maatregelen tegen het bevriezen van de leidingen. De watertemperatuur bedrijfsinterval moet minimum 33°F (0,6°C) en maximum 100°F (38°C) zijn.
- Gebruik enkel drinkwater.

1.2. Bedoeld gebruik

- Dit product is ontworpen voor huishoudelijk gebruik. Het is niet bedoeld voor commercieel gebruik.
- Het product mag enkel worden gebruikt om etenswaren en dranken op te slaan.
- U mag geen gevoelige producten bewaren die een gecontroleerde temperatuur vereisen (vaccins, warmtegevoelige medicatie, medische producten, etc.) in de koelkast.
- De fabrikant aanvaardt geen verantwoordelijkheid voor eventuele schade als het gevolg van misbruik of een incorrecte hantering.
- Originele reserveonderdelen worden geleverd gedurende een periode van 10 jaar vanaf de product aankoopdatum.

1.3. Kinderveiligheid

- Houd de verpakking uit de buurt van kinderen.
- Laat kinderen nooit spelen met het product.
- Als de deur van het product voorzien is van een slot moet u ze uit de buurt van kinderen houden.

1.4. Conformiteit met de WEEE-richtlijn en Verwijdering van afvalproducten

Dit product is conform met de EU WEEE-richtlijn (2012/19/EU). Dit product draagt een classificatiesymbool voor afval elektrische en elektronische apparatuur (WEEE).



Dit product werd vervaardigd met kwalitatief hoogstaande onderdelen en materialen die opnieuw kunnen worden gebruikt en die geschikt zijn voor recycling. U mag het

afvalproduct niet verwijderen met het normale huishoudelijke en andere afval aan het einde van de levensduur. Breng het naar een inzamelcentrum voor de recycling van elektrische en elektronische apparatuur. Raadpleeg uw lokale autoriteiten voor meer informatie over deze inzamelcentra.

1.5. Conformiteit met de RoHS-richtlijn

Dit product is conform met de EU WEEE-richtlijn (2011/65/EU). Het bevat geen schadelijk en verboden materiaal zoals gespecificeerd in de Richtlijn.

1.6. Informatie op de verpakking

Het verpakkingsmateriaal van het product is gefabriceerd van recyclebaar materiaal in overeenstemming met onze Nationale Milieuwetgeving. U mag het verpakkingsmateriaal niet samen met het huishoudelijke of ander afval weggooien. Breng het naar de inzamelpunten voor verpakkingsmateriaal aangewezen door de lokale autoriteiten.

2 Uw koelkast

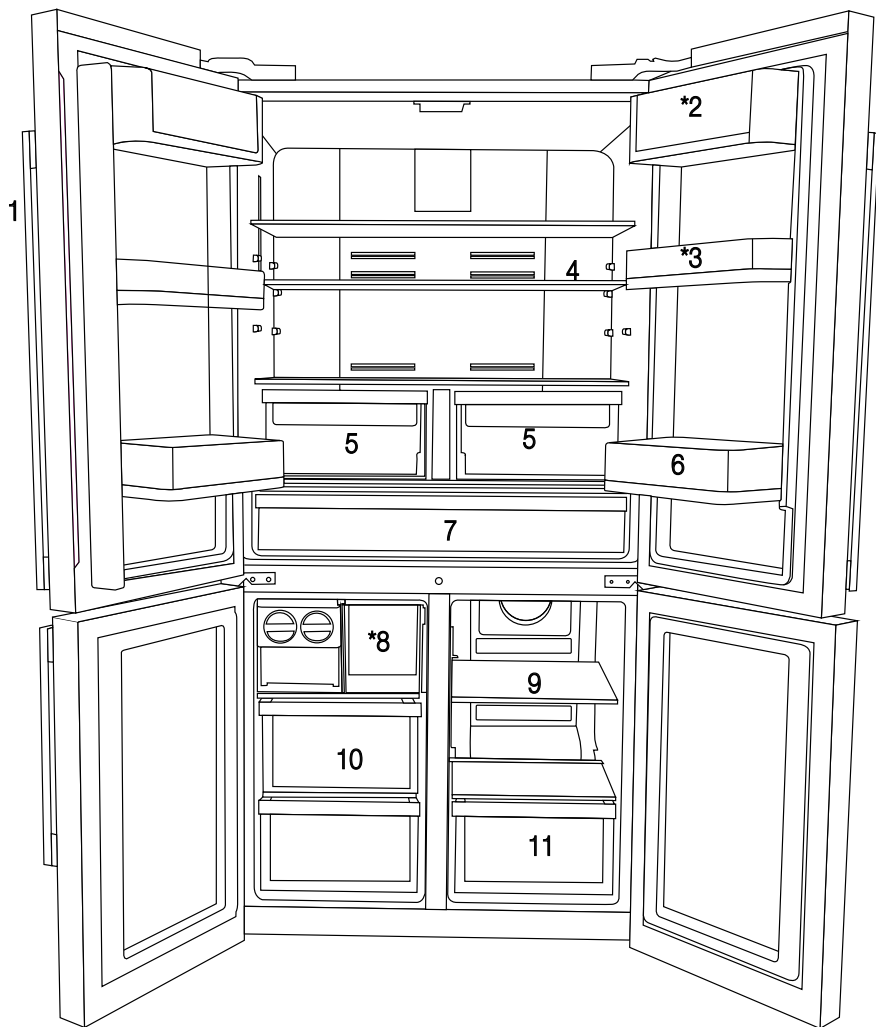

- 1- Controle- en indicatorpaneel
- 2- Boter & kaassectie
- 3- 70 mm bewegende deurrek
- 4- Koelvak glazen rek
- 5- Koelvak groentelade
- 6- Gallon deurrek

- 7- Koelvak
- 8- IJslade
- 9- Multizone glazen rek/koeler
- 10- Vriesvak laden
- 11- Multizone lade
- * **OPTIONEEL**



Afbeeldingen in deze gebruikshandleiding zijn schematisch en stemmen mogelijk niet exact overeen met uw product. Als de onderdelen niet aanwezig zijn in het product dat u gekocht hebt, zijn dien onderdelen geldig voor andere modellen.

2 Uw koelkast

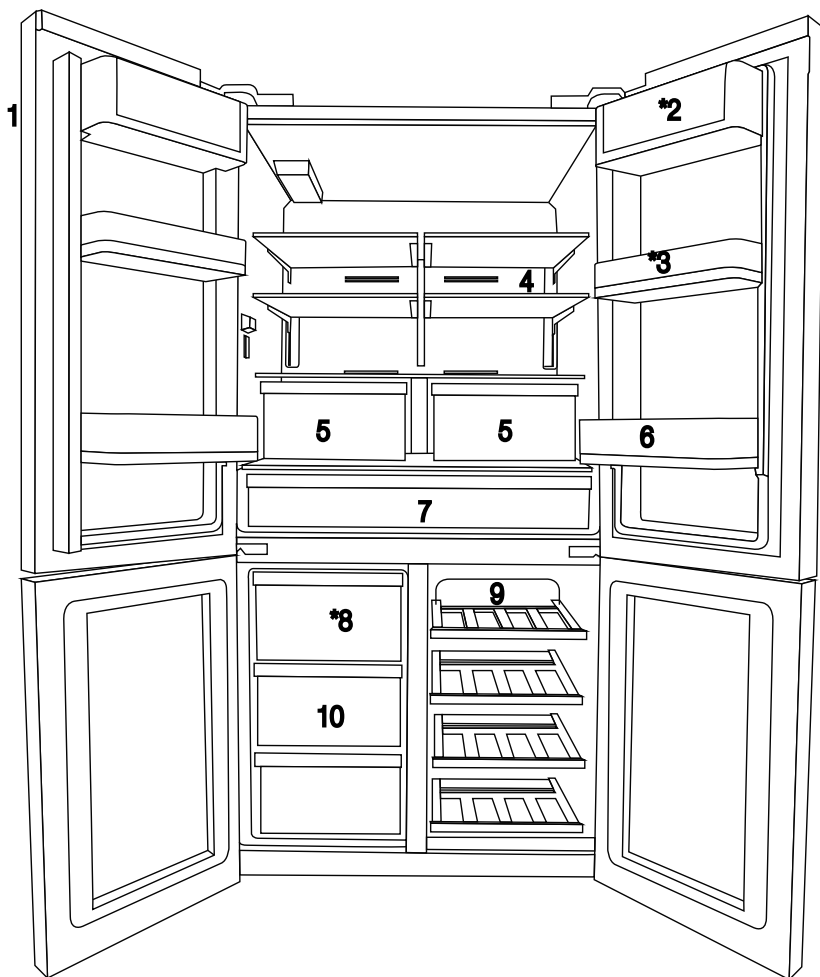

- 1- Controle- en indicatorpaneel
- 2- Boter & kaassectie
- 3- 70 mm bewegende deurrek
- 4- Koelvak glazen rek
- 5- Koelvak groentelade
- 6- Gallon deurrek

- 7- Koelvak
- 8- IJslade
- 9- Multizone glazen rek/koeler
- 10- Vriesvak laden
- * OPTIONEEL



Afbeeldingen in deze gebruikshandleiding zijn schematisch en stemmen mogelijk niet exact overeen met uw product. Als de onderdelen niet aanwezig zijn in het product dat u gekocht hebt, zijn dien onderdelen geldig voor andere modellen.

3 Installatie

3.1 Gepaste locaties voor installatie

Neem contact op met een geautoriseerde dienst voor de installatie van het product. Voor de correcte voorbereiding van het product voor gebruik verwijzen wij naar de informatie in de gebruikshandleiding. U moet controleren of de elektrische installatie en waterinstallatie conform zijn. Zo niet moet u een gekwalificeerde elektricien en loodgieter inroepen en de nodige inrichtingen maken.



WAARSCHUWING: De fabrikant is niet aansprakelijk voor schade die het resultaat kan zijn van procedures uitgevoerd door niet-geautoriseerde personen.



WAARSCHUWING: Het product moet verbonden zijn met het elektrisch net tijdens de installatie. Zo niet bestaat het risico van ernstige letsels of zelfs een fatale afloop!



WAARSCHUWING: : Als de deurspeling in de ruimte waar het product wordt geplaatst te smal is voor het product kunt u de deur van de ruimte verwijderen en het product zijdelings door de deur verhuizen; als dit niet werkt, moet u contact opnemen met de geautoriseerde dienst.

- Plaats het product op een vlakke ondergrond om schokken te vermijden.
- Installeer het product minimum 30 cm verwijderd van warmtebronnen zoals het fornuis, radiatoren, kachels en minimum 5 cm van elektrische ovens.
- Het product mag niet worden blootgesteld aan direct zonlicht en het mag niet in vochtige ruimten worden geplaatst.
- Er moet een geschikte ventilatie worden voorzien rond uw product om een efficiënte werking te garanderen. Als het product in een inkeping in de muur wordt geplaatst, moet u er op letten minimum 5 cm speling te laten met het plafond en de zijwanden.
- Installeer het product niet in een ruimte met temperaturen van minder dan -5°C .

3.2 Installatie van de plastic spieën

De plastic spieën die worden geleverd met het product worden gebruikt om de afstand te creëren voor de luchtcirculatie tussen het product en de achterwand.

1. Om de spieën te plaatsen, verwijdert u de schroeven van het product en gebruikt u de schroeven die worden geleverd met de spieën.

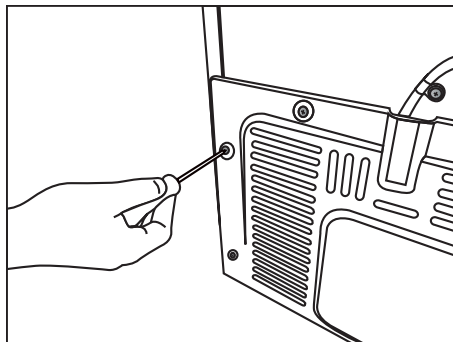

2. Bevestig 2 plastic spieën op het ventilatiedeksel achteraan zoals aangetoond in de afbeelding.

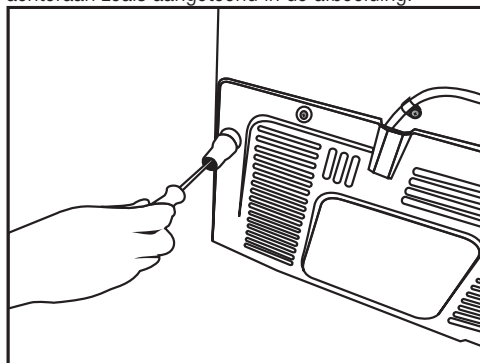

3.3 *De voetjes aanpassen

Als het product niet in evenwicht staat na de installatie moet u de voetjes vooraan aanpassen door ze naar rechts of naar links te draaien.

*Als uw product niet voorzien is van een wijnvak of een glazen deur, is uw product niet uitgerust met verstelbare pootjes, maar met vaste pootjes.

Installatie

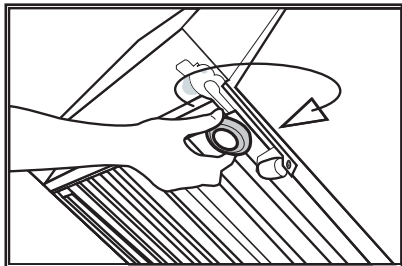
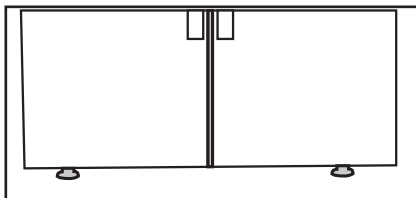

De deuren verticaal aan te passen,

Draai de bevestigingsmoer los onderaan.

Roteer de instelmoer in overeenstemming met de positie van de deur (linksom/rechtsom).

Draai de bevestigingsmoer aan om de positie vast te zetten.

De deuren horizontaal aan te passen,

Draai de bevestigingsmoer los bovenaan.

Roteer de zijde instelmoer in overeenstemming met de positie van de deur (linksom/rechtsom).

Draai de bevestigingsmoer aan bovenaan om de positie vast te zetten.

Installatie

- Bovenste scharnieren worden bevestigd met 3 schroeven.
- Het scharnierdeksel wordt bevestigd nadat de sleuven gemonteerd zijn.
- Daarna wordt het scharnierdeksel bevestigd met twee schroeven.

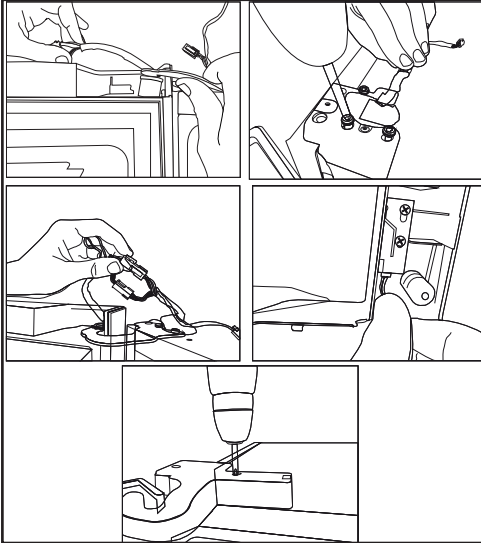

3.4 Elektrische verbinding



WAARSCHUWING: Gebruik geen meervoudige stekkers of verlengsnoeren.



WAARSCHUWING: Een beschadigd netsnoer moet worden vervangen door een geautoriseerde dienst.



Als er twee koelkasten naast elkaar worden geplaatst, moet er minimum 4 cm vrije ruimte tussen zijn.

- Ons bedrijf is niet aansprakelijk voor schade die kan optreden als het product zonder aarding en elektrische aansluitingen wordt gebruikt die overeenstemmen met de nationale regelgeving.
- De stekker moet binnen handbereik blijven na de installatie.
- Gebruik geen verlengsnoeren of meervoudige stekkers tussen uw product en het stopcontact.

4 Voorbereiding

4.1 Zaken die u moet doen om energie te besparen



Uw koelkast aansluiten op systemen die energie besparen is gevaarlijk omdat deze het product kan beschadigen.

- Laat de deuren van uw koelkast niet lang open staan.
- Plaats geen warme etenswaren of dranken in uw koelkast.
- U mag de koelkast niet overbelasten: Het koelvermogen daalt als de luchtcirculatie van de koelkast wordt belemmerd.
- Plaats de koelkast niet in direct zonlicht. Installeer het product minimum 30 cm verwijderd van warmtebronnen zoals het fornuis, ovens, radiatoren, kachels en minimum 5 cm van elektrische ovens.
- Let erop uw etenswaren te bewaren in de koelkast in afgesloten containers.
- Om een maximale hoeveelheid etenswaren te kunnen bewaren in het vriesvak van uw koelkast moet de bovenste lade worden verwijderd en bovenop de glazen lade te plaatsen. Het vermelde stroomverbruik voor uw koelkast werd bepaald nadat de icematic en de bovenste laden verwijderd werden om zoveel mogelijk plaats te maken. Het wordt ten sterkste aanbevolen de onderste laden in het vriesvak en het multizone vak te gebruiken tijdens het laden.
- De luchtstroom mag niet worden geblokkeerd door etenswaren vooraan in de diepvriezer en voor de ventilatoren van het multizone vak te plaatsen. Etenswaren moeten worden geladen door minimum 5 cm vrij te laten voor de beschermde ventilator deksel.
- De diepgevroren etenswaren ontdooien in het koelvak bespaart energie en bewaart de kwaliteit van de etenswaren.



De temperatuur van de kamer waar uw koelkast is geplaatst moet minimum 10°C zijn. Uw koelkast gebruiken onder koelvoorwaarden wordt niet aanbevolen met betrekking tot de efficiëntie.



De binnenzijde van uw koelkast moet grondig worden gereinigd.



Als er twee koelkasten naast elkaar worden geplaatst, moet er minimum 4 cm vrije ruimte tussen zijn.

4.2 Aanbevelingen over het verse etenswaren compartiment

- Zorg ervoor dat de etenswaren niet in aanraking komen met de temperatuursensor in het verse etenswaren compartiment. Om de ideale bewaartemperatuur te handhaven in het verse etenswaren compartiment mag de sensor niet geblokkeerd worden door etenswaren.
- Plaats geen warme etenswaren of dranken in de koelkast.

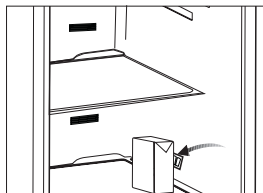
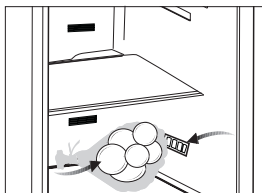

4.3 Eerste gebruik

Voor u het product in gebruik neemt, moet u ervoor zorgen dat alle voorzorgsmaatregelen worden genomen in overeenstemming met de instructies in de hoofdstukken "Belangrijke instructies met betrekking tot veiligheid en het milieu" en "Installatie".

- Reinig de binnenzijde van de koelkast zoals aanbevolen in de sectie "Onderhoud en reiniging". Voor u de koelkast start, moet u er zeker van zijn dat de binnenzijde droog.
- Voer de stekker van de koelkast in een geaard stopcontact. De interne verlichting licht op wanneer de deur van de koelkast wordt geopend.
- Bedien de koelkast gedurende 6 uur zonder er etenswaren in te plaatsen en open de deur niet tenzij absoluut noodzakelijk.



U hoort een geluidssignaal wanneer de compressor start. De vloeistoffen en gassen in het koelsysteem kunnen geluid weergeven, zelfs als de compressor niet werkt en dit is normaal.



De randen van de koelkast kunnen warm aanvoelen. Dit is normaal. Deze zones zijn ontworpen om op te warmen en condensatie te vermijden.

5 Het product bedienen

5.1 Indicatorpaneel

Het aanraak indicatorpaneel biedt u de mogelijkheid de temperatuur in te stellen en de andere functies met betrekking tot de koelkast te controleren zonder de deur te openen. Druk op de relevante knoppen voor de functie-instellingen.

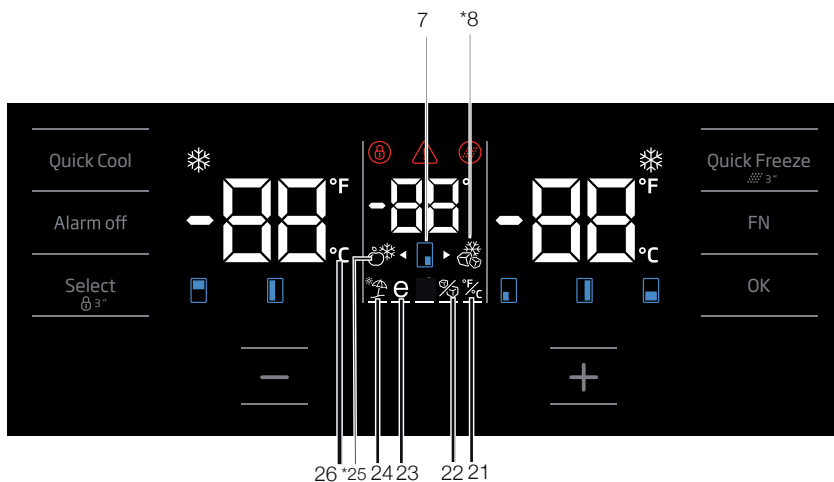
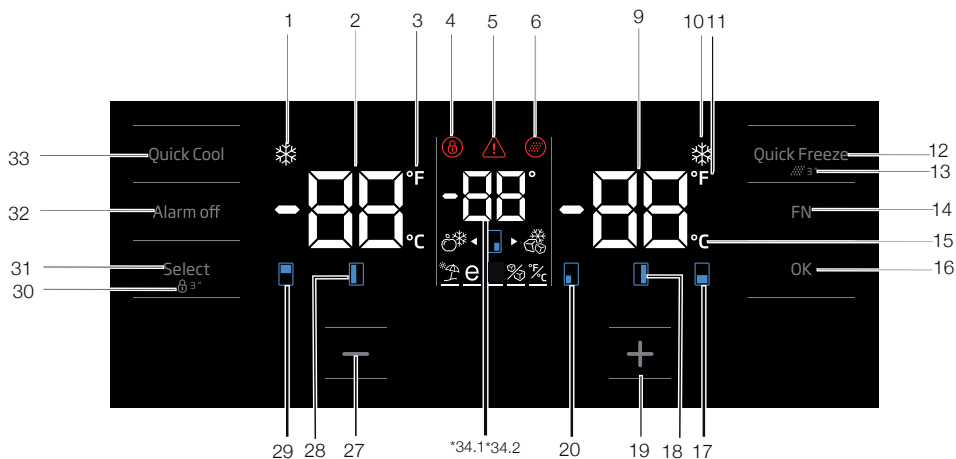

Afbeeldingen in deze gebruikshandleiding zijn schematisch en stemmen mogelijk niet exact overeen met uw product. Als de onderdelen niet aanwezig zijn in het product dat u gekocht hebt, zijn dien onderdelen geldig voor andere modellen.

Het product bedienen

1. Snel koelen functie indicator

Hij schakelt in wanneer de snel koelen functie wordt ingeschakeld.

2. Diepvriezer temperatuurinstellingen indicator

Temperatuur van het koelvak wordt weergegeven; ze kan worden ingesteld op 8,7,6,5,4,3,2,1.

3. Fahrenheit indicator

Het is een Fahrenheit indicator. Als de Fahrenheit indicatie ingeschakeld is, worden de temperatuur instelwaarden weergegeven in Fahrenheit en het relevante pictogram schakelt in.

4. Toetsvergrendeling

Druk op de toetsvergrendeling knop gedurende 3 seconden. Toetsvergrendeling symbool licht op en de toetsvergrendeling knop modus wordt ingeschakeld. De knoppen werken niet als de toetsvergrendeling ingeschakeld is. Druk opnieuw op de toetsvergrendeling knop gedurende 3 seconden. Het toetsvergrendeling symbool schakelt uit en de toetsvergrendeling modus wordt afgesloten.

Druk op de toetsvergrendeling knop als u een wijziging van de temperatuurinstelling van de koelkast wilt voorkomen.

5. Stroompanne/Hoge temperatuur/fout waarschuwing

Deze indicator licht op tijdens een stroompanne, hoge temperatuurfouten en foutwaarschuwingen. Tijdens langdurige stroompannes knippert de hoogste temperatuur die het vriesvak bereikt op het digitale scherm. Na de controle van de etenswaren in het vriesvak drukt u op de alarm uit knop om de waarschuwing te wissen.

Raadpleeg de sectie "aangeraden oplossingen voor probleemoplossingen" op uw handleiding als u opmerkt dat deze indicator oplicht.

6. Filter reset pictogram

Dit pictogram schakelt in wanneer de filter moet worden gereset.

7. Temperatuur wijzigen pictogram

Geeft het vak aan waarvan de temperatuur wordt gewijzigd. Als het temperatuur wijzigen pictogram

begint te knippen, wijst dit erop dat het relevante vak geselecteerd is.

8. Joker diepvriezer pictogram

Wijst naar het Joker diepvries pictogram met de FN-knop; het pictogram begint te knippen. Wanneer u de OK-toets indrukt, schakelt het joker vak diepvriezer pictogram in en werkt als een diepvriezer.

9. Diepvriezer temperatuurinstellingen indicator

De temperatuur van het koelvak wordt weergegeven; ze kan worden ingesteld op -18, -19, -20, -21, -22, -23, -24.

10. Quick Freeze functie indicator

Hij schakelt in wanneer de Quick Freeze functie wordt ingeschakeld.

11. Fahrenheit indicator

Het is een Fahrenheit indicator. Als de Fahrenheit indicatie ingeschakeld is, worden de temperatuur instelwaarden weergegeven in Fahrenheit en het relevante pictogram schakelt in.

12. Quick Freeze functieknop

Druk op deze knop om de snelle vriesfunctie in of uit te schakelen. Wanneer u de functie inschakelt, koelt het vriesvak af tot een lagere temperatuur dan de ingestelde waarde.



Gebruik de snelle vriesfunctie wanneer u de etenswaren in het vriesvak snel wilt afkoelen. Als u grote hoeveelheden verse etenswaren wilt invriezen, schakelt u deze functie in voor u de etenswaren in het product plaatst.



Als u ze niet wilt annuleren, schakelt de Quick Freeze functie automatisch uit na maximum 4 uur of wanneer het koelvak de gewenste temperatuur bereikt.



Deze functie wordt herroepen wanneer de stroom herstelt na een stroompanne.

Het product bedienen

13. Filter reset

Het filter wordt gereset als de snelle vriesknop gedurende 3 seconden wordt ingedrukt. Filter reset pictogram schakelt uit.

14. FN-knop

Met deze toets kunt u schakelen tussen de functies die u wilt selecteren. Wanneer u deze knop indrukt, begint het pictogram, waarvan de functie moet worden in- of uitgeschakeld, en de indicator van dit pictogram te knippen. De FN-knop wordt uitgeschakeld als hij niet wordt ingedrukt binnen 20 seconden. U moet deze knop indrukken om de functies opnieuw te wijzigen.

15. Celsius indicator

Het is een Celsius indicator. Als de Celsius indicatie ingeschakeld is, worden de temperatuur instelwaarden weergegeven in Celsius en het relevante pictogram schakelt in.

16. OK-knop

Nadat u doorheen de functies hebt genavigeerd met de FN-knop, wanneer de functie geannuleerd wordt met de OK-knop, knippen het relevante pictogram en de indicator. Wanneer de functie wordt ingeschakeld, blijft ze ingeschakeld. De indicator blijft knippen om aan te geven dat het pictogram ingeschakeld is.

17. Temperatuur wijzigen pictogram

Geeft het vak aan waarvan de temperatuur wordt gewijzigd. Als het temperatuur wijzigen pictogram begint te knippen, wijst dit erop dat het relevante vak geselecteerd is.

18. Temperatuur wijzigen pictogram

Geeft het vak aan waarvan de temperatuur wordt gewijzigd. Als het temperatuur wijzigen pictogram begint te knippen, wijst dit erop dat het relevante vak geselecteerd is.

19. Stijgende instelling knop

Selecteer het relevante vak met de selectiekноп; het pictogram van het vak voor het relevante vak begint te knippen. Als u de stijgende instelling knop indrukt tijdens dit proces, wordt de ingestelde waarde verhoogd. Als u hem blijft indrukken in een lus keert de instelwaarde terug naar het begin.

20. Temperatuur wijzigen pictogram

Geeft het vak aan waarvan de temperatuur wordt gewijzigd. Als het temperatuur wijzigen pictogram begint te knippen, wijst dit erop dat het relevante vak geselecteerd is.

21. De Celsius en Fahrenheit indicator instellen

Wijst deze toets aan met de FN-toets en selecteer Fahrenheit en Celsius met de OK-toets. Wanneer het relevante temperatuurtype wordt geselecteerd, schakelt de Fahrenheit en Celsius indicator in.

22. IJsmachine uitgeschakeld pictogram.

Druk op de FN-toets (tot hij het ijs pictogram en de onderste lijn bereikt) om de ijsmachine in te schakelen. Het ijsmachine uitgeschakeld pictogram en de ijsmachinefunctie indicator beginnen te knippen als u ze aanwijst. Zo weet u of de ijsmachine in- of uitgeschakeld is. Als u de OK-knop indrukt, blijft het ijsmachinefunctie pictogram doorlopend branden en de indicator blijft knippen tijdens dit proces. Als u na 20 seconden geen knop hebt ingedrukt, blijven het pictogram en de indicator branden. De ijsmachine is dus uitgeschakeld. Om de ijsmachine opnieuw in te schakelen, wijst u het pictogram en de indicator aan; zowel het ijsmachine uitgeschakeld pictogram en de indicator beginnen dus te knippen. Als u geen knop indrukt binnen de 20 seconden schakelen het pictogram en de indicator uit en schakelt de ijsmachine opnieuw in.



Geeft aan of de icematic in- of uitgeschakeld is.



Het waterdebiet van het waterreservoir stopt wanneer deze functie geselecteerd wordt. Hoewel, het ijs dat u eerder gemaakt hebt, kan uit de icematic worden verwijderd.

23. Eco Fuzzy functie pictogram

Druk op de FN-toets (tot hij het letter "e" pictogram en de onderste lijn bereikt) om de Eco Fuzzy functie in te schakelen. Wanneer u het Eco Fuzzy functie pictogram en de Eco Fuzzy functie indicator aanwijst, beginnen ze te knippen. Zo

kunt u zien of de Eco Fuzzy functie wordt in- of uitgeschakeld. Als u de OK-knop indrukt, blijft het Eco Fuzzy functie pictogram doorlopend branden en de indicator blijft knipperen tijdens dit proces. Als u na 20 seconden geen knop hebt ingedrukt, blijven het pictogram en de indicator branden. Zo wordt de Eco Fuzzy functie ingeschakeld. Om de Eco Fuzzy functie uit te schakelen, wijst u het pictogram en de indicator opnieuw aan en drukt u op de OK-toets. Het Eco Fuzzy functie pictogram en de indicator beginnen dus te knipperen. Als u geen knop indrukt binnen de 20 seconden schakelen het pictogram en de indicator uit en de Eco Fuzzy functie wordt geannuleerd.

24. Vakantiefunctie pictogram

Druk op de FN-toets (tot hij het paraplu pictogram en de onderste lijn bereikt) om de vakantiefunctie in te schakelen. Wanneer u het vakantiefunctie pictogram en de vakantiefunctie indicator aanwijst, beginnen ze te knipperen. Zo kunt u zien of de vakantiefunctie wordt in- of uitgeschakeld. Als u de OK-knop indrukt, blijft het vakantiefunctie pictogram doorlopend branden en zo wordt de Vakantiefunctie ingeschakeld. De indicator blijft knipperen tijdens dit proces. Druk op de OK-toets om de vakantiefunctie te annuleren. Het vakantiefunctie pictogram en de indicator begint te knipperen en de vakantiefunctie wordt geannuleerd.

25. Joker koelkast pictogram

Wanneer u het joker koelkast pictogram selecteert met de FN-knop en u de OK-toets indrukt, schakelt het joker vak om in een koelvak en werkt het als een koeler.

26. Celsius indicator

Het is een Celsius indicator. Als de Celsius indicatie ingeschakeld is, worden de temperatuur instelwaarden weergegeven in Celsius en het relevante pictogram schakelt in.

27. Dalende functie instellen

Selecteer het relevante vak met de selectiekноп; het pictogram van het vak voor het relevante vak begint te knipperen. Als u de dalende instelling knop indrukt tijdens dit proces, wordt de ingestelde waarde verlaagd. Als u hem blijft indrukken in een lus keert de instelwaarde terug naar het begin.

28. Temperatuur wijzigen pictogram

Geeft het vak aan waarvan de temperatuur wordt gewijzigd. Als het temperatuur wijzigen pictogram begint te knipperen, wijst dit erop dat het relevante vak geselecteerd is.

29. Temperatuur wijzigen pictogram

Geeft het vak aan waarvan de temperatuur wordt gewijzigd. Als het temperatuur wijzigen pictogram begint te knipperen, wijst dit erop dat het relevante vak geselecteerd is.

30. Toetsvergrendeling

Druk op de toetsvergrendeling knop gedurende 3 seconden. Toetsvergrendeling symbool licht op en de toetsvergrendeling knop modus wordt ingeschakeld. De knoppen werken niet als de toetsvergrendeling ingeschakeld is. Druk opnieuw op de toetsvergrendeling knop gedurende 3 seconden. Het toetsvergrendeling symbool schakelt uit en de toetsvergrendeling modus wordt afgesloten.

Druk op de **toetsenbord vergrendelen** knop als u een wijziging van de temperatuurinstelling van de koelkast wilt voorkomen.

31. Selectiekноп

Gebruik deze knop om het vak te selecteren waarvan u de temperatuur wilt wijzigen. Schakel tussen de vakken door deze knop in te drukken. Het geselecteerde vak kan worden begrepen via de pictogrammen van het vak (7,17,18,20,28,29). Ongeacht het pictogram van het vak dat knippert, het vak waarvan u de temperatuurwaarden wilt wijzigen wordt geselecteerd. Daarna kunt u de instelwaarden wijzigen door de knop van het vak in te drukken waarmee u de waarden verlaagt (27) en die waarmee u de waarden verhoogt (19). Als u de selectiekноп niet indrukt gedurende 20 seconden schakelen de pictogrammen uit. U moet deze toets indrukken om opnieuw een vak te selecteren.

32. Alarm uit waarschuwing

In het geval van een stroompanne/hoge temperatuur alarm en na de controle van de etenswaren in het vriesvak drukt u op de alarm uit knop om de waarschuwing te wissen.

33. Snel koelen functieknop

De knop heeft twee functies. Om de snel koelen functie in- of uitschakelen, drukt u de knop kort in. De Snel koelen indicator schakelt uit en keert terug naar de normale instelling.



Gebruik de snel koelen functie wanneer u de etenswaren in het koelvak snel wilt afkoelen. Als u grote hoeveelheden verse etenswaren wilt afkoelen, schakelt u deze functie in voor u de etenswaren in het product plaatst.



Als u ze niet annuleert, schakelt de snel koelen functie automatisch uit na maximum 8 uur of wanneer het koelvak de gewenste temperatuur bereikt.



Als u de snel koelen knop herhaaldelijk indrukt met korte intervallen wordt de elektronische circuit bescherming ingeschakeld en de compressor start onmiddellijk.



Deze functie wordt herroepen wanneer de stroom herstelt na een stroompanne.

34. 1 Joker temperatuurindicator

De temperatuur instelwaarden van het joker vak worden weergegeven.

34. 2 Wijnkoeler vak temperatuurindicator

Temperatuur instelwaarden van het wijnrek worden weergegeven.

5.2 Indicatorpaneel

Het aanraak indicatorpaneel biedt u de mogelijkheid de temperatuur in te stellen en de andere functies van de koelkast te controleren zonder de deur van de koelkast te openen. Druk op de relevante knoppen voor de functie-instellingen.

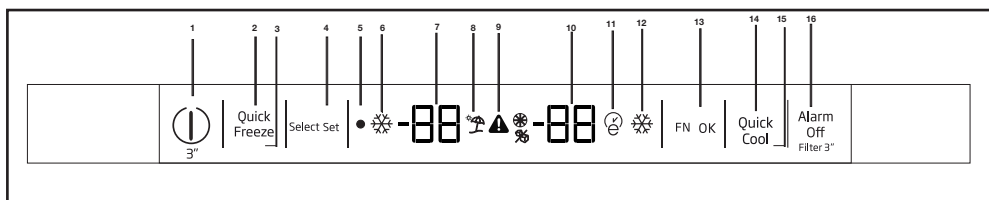

1-Aan/Uit functie

Druk op de knop Aan/Uit gedurende 3 seconden om de koelkast uit te schakelen.

2-Quick Fridge functie

Als u de Quick Fridge knop indrukt, zal de temperatuur van het compartiment kouder zijn dan de aangepaste waarden.

Deze functie kan worden gebruikt voor etenswaren die in het koelvak zijn geplaatst en die snel moeten afkoelen.

Als u grote hoeveelheden verse etenswaren wilt afkoelen, is het aanbevolen deze functie in te schakelen voor u de etenswaren in de koelkast plaatst. De Quick Fridge indicator blijft branden als de Quick Fridge functie ingeschakeld is. Om deze functie te annuleren, drukt u opnieuw op de knop Quick Fridge. De Quick Fridge indicator schakelt uit en keert terug naar de normale instelling.

Als u ze niet wilt annuleren, schakelt de Quick Fridge functie automatisch uit na 2 uur of wanneer het koelvak de gewenste temperatuur bereikt.

Deze functie wordt herroepen wanneer de stroom herstelt na een stroompanne.

3-Vakantiefunctie

Druk op de knop Quick Fridge/Vakantie gedurende 3 seconden om de Vakantiefunctie in te schakelen. "--" pictogram schakelt in wanneer de functie ingeschakeld is. De functie wordt uitgeschakeld door dezelfde knop opnieuw 3 seconden in te drukken of door de Fridge instelknop in te drukken. Als de vakantiemodus ingeschakeld is, lijken de ingestelde waarden niet gepast voor het verste etenswaren vak. Er is een lijn getrokken in de segmenten voor verse etenswaren.

Als de temperatuur van verse etenswaren hoger is dan 10°C mag u ze niet in het vak voor verse etenswaren plaatsen als de vakantiemodus ingeschakeld is. De temperatuur van de diepvriezer wordt niet beïnvloed.

4-Koelkast instelfunctie

Deze functie biedt u de mogelijkheid de temperatuur in te stellen in het koelvak. Druk op deze knop om de temperatuur in te stellen van het koelvak op 8, 7, 6, 5, 4, 3, 2 of 1°C respectievelijk.

5-Uitschakeling indicator

De Uitschakeling indicator licht op wanneer de koelkast uitgeschakeld is.

6-Quick Fridge indicator

Dit pictogram licht op wanneer de Quick Fridge functie actief is.

7-Diepvriezer temperatuurinstellingen indicator

Geeft de ingestelde temperatuur weer voor het koelvak.

8-Vakantie-indicator

Dit pictogram licht op wanneer de vakantiefunctie actief is.

9-Hoge temperatuur fout / Waarschuwing indicator

Dit pictogram schakelt in bij hoge temperatuur fouten en waarschuwingen.

10-Vriesvak

De temperatuurinstelling indicator geeft de ingestelde temperatuur aan voor het vriesvak.

11-Eco-Extra Indicator

De Eco-Extra indicator licht op wanneer de Eco Extra functie actief is.

Het product bedienen

5.3 Indicatorpaneel

Het aanraak indicatorpaneel biedt u de mogelijkheid de temperatuur in te stellen en de andere functies met betrekking tot de koelkast te controleren zonder de deur te openen. Druk op de relevante knoppen voor de functie-instellingen.

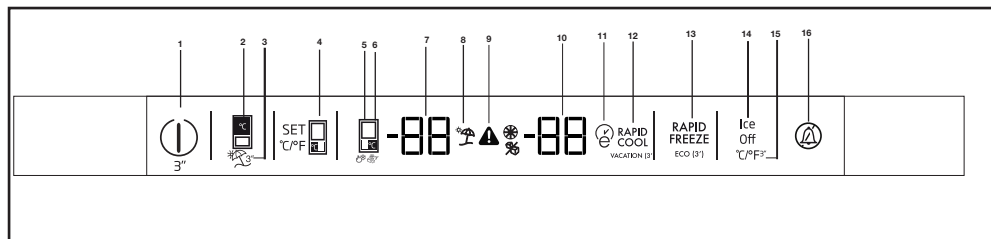

12-Quick Freeze indicator

Deze indicator licht op wanneer de Quick Freezer functie actief is.

13-Diepvriezer instelfunctie

Deze functie biedt u de mogelijkheid de temperatuur in te stellen in het vriesvak. Druk op deze knop om de temperatuur in te stellen van het vriesvak op 0, -2, -4, -6, -8, -10 en -12 respectievelijk.

14-Quick Freeze functie

De Quick Freeze indicator schakelt in wanneer de Quick Freeze functie ingeschakeld is. Om deze functie te annuleren, drukt u opnieuw op de knop Quick Freeze. De Quick Freeze indicator schakelt uit en keert terug naar de normale instellingen. Als u ze niet wilt annuleren, annuleert de Quick Freeze automatisch uit na 4 uur of wanneer het koelvak de gewenste temperatuur bereikt.

Als u grote hoeveelheden verse etenswaren wilt invriezen, drukt u op Quick Freeze voor u de etenswaren in de diepvriezer plaatst. Als u de Quick Freeze knop herhaaldelijk indrukt met korte intervallen wordt de elektronische circuit bescherming onmiddellijk ingeschakeld.

Deze functie wordt herroepen wanneer de stroom herstelt na een stroompanne.

15-Eco-Extra (Speciaal economisch gebruik) functie

Houd de Quick Freeze/Eco Extra knop ingedrukt gedurende 3 seconden om de Eco Extra functie in te schakelen. De koelkast wordt minimum 6 uur later ingeschakeld in de meest economische modus en de economische gebruiksindicator schakelt in wanneer de functie actief is. Houd de Quick Freeze knop ingedrukt gedurende 3 seconden om de Eco Fuzzy functie in te schakelen.

16-Alarm uit

Als de deur van de koelkast 2 minuten wordt geopend of als er een defect is in de sensor weerklinkt een alarm. Het alarm kan worden uitgeschakeld door de knop "Alarm uit" in te drukken. Het sensordefect alarm zal niet weerklinken in het geval van een stroompanne. Als u de deur sluit en opnieuw opent, wordt het "Deur open alarm" opnieuw ingeschakeld na 2 minuten.



Afbeeldingen in deze gebruikshandleiding zijn schematisch en stemmen mogelijk niet exact overeen met uw product. Als de onderdelen niet aanwezig zijn in het product dat u gekocht hebt, zijn dien onderdelen geldig voor andere modellen.

Het product bedienen

Vriesvak instelling	Koelvak instelling	Opmerkingen
-18°C	4°C	Dit is de standaard, aanbevolen instelling.
-20, -22 of -24°C	4°C	Deze instellingen worden aanbevolen bij omgevingstemperaturen van hoger dan 30°C.
Snel invriezen	4°C	Gebruik deze functie wanneer u etenswaren op korte tijd wilt invriezen. Uw product keert terug naar de vorige modus wanneer het proces beëindigd is.
-18°C of kouder	2°C	Gebruik deze instellingen als u denkt dat uw koelvak niet koud genoeg is omwille van de warme omgeving of het regelmatig openen en sluiten van de deur.

5.4 Verse etenswaren invriezen

- Om de kwaliteit van de etenswaren te bewaren, moeten ze zo snel mogelijk worden ingevroren wanneer ze in het vriesvak worden geplaatst. Gebruik hiervoor de snelle invriesfunctie.
- U kunt de etenswaren langer bewaren in het vriesvak als u ze invriest wanneer ze vers zijn.
- Verpak de etenswaren die u wilt invriezen en sluit de verpakking zodat er geen lucht kan binnendringen.
- Zorg ervoor u uw etenswaren verpakt voor u ze in de diepvriezer plaatst. Gebruik diepvriezer containers, folie en vochtbestendig papier, plastic zakken en ander verpakkingsmateriaal in de plaats van het traditionele verpakkingspapier.
- Label elke verpakking met de datum voor u ze invriest. U kunt de versheid van elke verpakking zo aangeven wanneer u de diepvriezer opent. Bewaar de eerder diepgevroren etenswaren vooraan in het vriesvak om zeker te zijn dat ze eerst worden gebruikt.
- Diepgevroren etenswaren moeten onmiddellijk worden gebruikt nadat ze ontdooid zijn en ze mogen niet opnieuw worden ingevroren.
- U mag geen te grote hoeveelheden invriezen in een keer.

5.5 Aanbevelingen om diepgevroren etenswaren te bewaren

Het vak moet worden ingesteld op minimum -18°C.

1. Plaats de pakketten zo snel mogelijk na aankoop in de diepvriezer zonder ze te laten ontdooiden.
2. Controleer of de "Tenminste houdbaar tot" data op de verpakking al of niet verstreken zijn voor u ze invriest.
3. Zorg ervoor dat de pakketten etenswaren niet beschadigd zijn.

5.6 Diepvriezer informatie

In overeenstemming met de IEC 62552 normen vriest het product minimum 4,5 kg etenswaren in bij een omgevingstemperatuur van 25°C tot -18°C of lager binnen 24 uur voor elke 100 liter of vriesvolume.

Etenswaren kunnen enkel gedurende een lange periode worden bewaard bij -18°C of lagere temperaturen.

U kunt de versheid van etenswaren een aantal maanden bewaren (bij -18°C of lagere temperaturen in de diepvriezer).

Het product bedienen

Etenswaren die u wilt invriezen mogen niet in contact komen met eerder ingevroren waren om te voorkomen dat ze gedeeltelijk zouden ontdooien. Kook de groenten en draineer het water om groenten langer diepgevroren te kunnen bewaren. Nadat het water gedraineerd is, plaatst u ze in luchtdichte verpakkingen en plaatst u ze in de diepvriezer. Etenswaren zoals bananen, tomaten, salade, selder, gekookte eieren, aardappelen zijn niet geschikt om te worden ingevroren. Wanneer deze etenswaren worden ingevroren, wordt enkel hun voedingswaarden smaak negatief beïnvloed. Ze zullen niet verrotten en ze creëren dus geen risico voor de gezondheid.

5.7 De etenswaren plaatsen

Diepvriezer deurvakken	Uiteenlopende etenswaren zoals vlees, vis, ijscrème, groenten, etc.
Koelkast deurvakken	Etenswaren in pannen, afgedekte boren en afgesloten containers, eieren (in afgesloten container)
Deurladen van het koelvak	Kleine en verpakte etenswaren of dranken
Groentelade	Groenten en fruit
Verse zone compartiment	Delicatessen (ontbijt etenswaren, vleesproducten die op korte termijn worden verbruikt)

5.8 Deur opening alarm

(Deze functie is optioneel)

Een hoorbaar alarm weerklinkt als de deur van uw product open wordt gelaten gedurende 1 minuut. Dit alarm wordt uitgeschakeld als de deur gesloten wordt of als een van de knoppen op het scherm (indien aanwezig) wordt ingedrukt.

5.9 Koelcompartiment

Koelcompartimenten bieden u de mogelijkheid etenswaren voor te bereiden om te worden ingevroren. U kunt deze compartimenten ook gebruiken om uw etenswaren te bewaren aan een temperatuur van een aantal graden kouder dan de koelkast.

U kunt het interne volume van uw koelkast vergroten door een van de koelcompartimenten te verwijderen.

1. Trek het compartiment naar u toe tot het stopt.
2. Til het compartiment ca. 1 cm omhoog en trek het naar u toe om het uit de zitting te verwijderen.

5.10 Groentelade

De groentelade van de koelkast is speciaal ontworpen om groenten vers te houden zonder hun vochtigheid te verliezen. Om die reden is de koude luchtcirculatie doorheen de groentelade geconcentreerd. Verwijder de deurrekken die tegen de groentelade zitten voor u de groentelade verwijdert.

5.11 Vochtigheid-beheerde groentelade

(FreSHelf)

(Deze functie is optioneel)

De vochtigheidsgraad van de groenten en het fruit wordt beheerd met de functie van de vochtigheidscontrole van de groentelade en de etenswaren blijven gegarandeerd langer vers.

We raden aan bladgroenten zoals salade en spinazie en groenten die gevoelig zijn aan vochtigheidsverlies zo horizontaal mogelijk te in de groentelade te plaatsen; niet in een horizontale positie op hun wortelen.

Terwijl u de groenten in de lade plaatst, moet u rekening houden met het specifieke gewicht van de groenten. Zware en harde groenten moeten onderin de groentelade worden geplaatst en de zachte en lichte groenten in het bovenste deel.

Het product bedienen

Laat de groenten nooit in hun plastic zak in de groentelade. Als ze in hun plastic zak worden gelaten, zullen ze sneller rotten. Als u niet wilt dat de groenten in contact komen met andere groenten uit hygiënische overwegingen kunt u geperforeerd papier of iets gelijkaardigs gebruiken in de plaats van plastic zakken.

Plaats geen peren, abrikozen, perziken, etc., in het bijzonder fruit dat grote hoeveelheden ethyleen genereert, in dezelfde groentelade als ander fruit of groenten. Het ethyleengas dat vrijkomt uit dit fruit kan ander fruit sneller doen rijpen en verrotten.

5.12 Eierhouder

U kunt de eierhouder installeren in de gewenste deur of rek.



Plaats de eierhouder nooit in het vriesvak.

5.13 Verplaatsbare midden sectie

De verwijderbare midden sectie is bedoeld om te voorkomen dat de koude lucht in uw koelkast kan ontsnappen.

1- De afdichting wordt voorzien als de pakkingen op de deur indrukken op de verplaatsbare midden sectie wanneer de deuren van de koelkast worden gesloten.

2- Een andere reden dat uw koelkast uitgerust is met een verplaatsbare midden sectie is dat dit het netto volume van de koelkast vergroot. Standaard midden secties gebruiken onbruikbaar volume in de koelkast.

3-De verwijderbare midden sectie wordt gesloten als de linkse deur van de koelkast wordt geopend.

4-Ze mag niet handmatig worden geopend. Ze beweegt onder de geleiding van het plastic deel op de koelkast wanneer de deur gesloten wordt.

5.14 Cool Control opbergvak

Het Cool Control opbergvak van uw koelkast kan worden gebruikt in de gewenste modus door het aan te passen aan de temperaturen in de koelkast (2/4/6/8 °C) of diepvriezer (-18/-20/-22/-24). U kunt het vak op de gewenste temperatuur houden met de Cool Control opbergvak temperatuurinstelling knop. De temperatuur van het Cool Control opbergvak kan ingesteld worden op 0 en 10 graden bovenop de temperaturen van de koelkast en tot -6 graden bovenop de temperaturen van de diepvriezer. 0 graden wordt gebruikt om delicatessen producten langer te bewaren en -6 graden wordt gebruikt om vlees tot 2 weken te bewaren in een eenvoudig snijdbare conditie te houden.

De functie over te schakelen naar een Koel- of Vriesvak is mogelijk dankzij een koelelement in de afgesloten sectie (Compressor vak) achter de koelkast. Tijdens de werking van dit element hoort u mogelijk het geluid van de secundewijzer van een analoge klok. Dit is normaal en wijst niet op een defect.

5.15 Blauw licht

(in sommige modellen)

De groentelade van de koelkast wordt verlicht door een blauw licht. De fotosynthese van etenswaren in de groentelade blijft doorlopen door de golfengte van het blauwe licht en zo bewaren ze hun versheid en hun vitaminegehalte stijgt.

5.16 Geurfilter

De geurfilter in de luchtleiding van het koelvak voorkomt de opbouw van ongewenste geurtjes in de koelkast.

5.17 Wijnkoeler

(Deze functie is optioneel)

1 – Vullen van uw wijnkoeler

De wijnkoeler is vervaardigd voor 28 frontale flessen en 3 flessen die toegankelijk zijn met gebruik van een uitschuifbaar rek. Deze maximale verklaarde hoeveelheden zijn uitsluitend gegeven ter informatie en komen overeen met testen die zijn uitgevoerd met een standaard bordeauxfles van 75 cl.

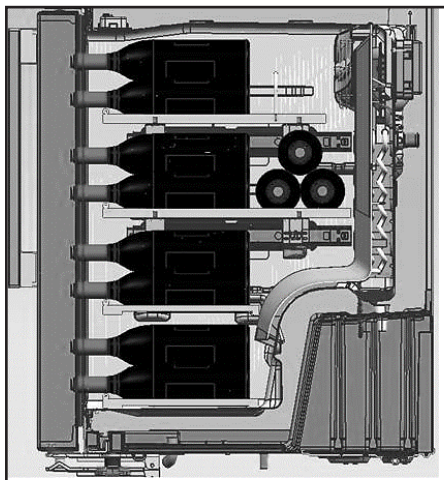
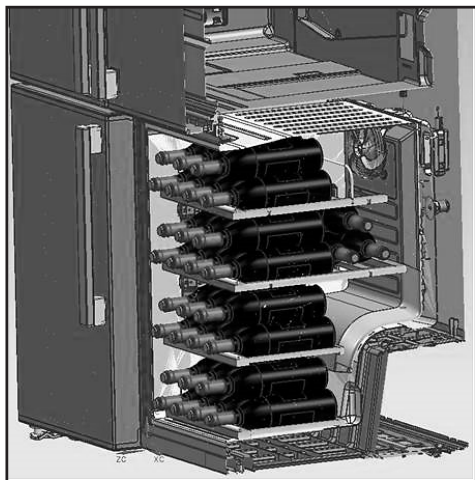

2- Aanbevolen optimale serveertemperaturen

Ons advies: Als u verschillende wijnsoorten bij elkaar legt, kies dan voor 12 ° Celsius dat overeenkomt met een echte wijnkelder. Overweeg voor witte wijnen die geserveerd dienen te worden op 6 en 10 °C de flessen een 1/2 uur voor het serveren in de koelkast te leggen. De koelkast kan de flessen op de gewenste temperatuur houden. Wat betreft rode wijnen, laat deze voor het serveren langzaam op kamertemperatuur komen.

16 - 17 °C	Fijne bordeaux - rood
15 - 16 °C	Fijne bourgogne - rood
14 - 16 °C	Grand cru's of droge witte wijn
11 - 12 °C	Lichte, fruitige en jonge rode wijn
10 - 12 °C	Provençaalse rosé, Franse wijn
10 - 12 °C	Droge witte wijn en rode landwijn
8 - 10 °C	Witte landwijn
7 - 8 °C	Champagne
6 °C	Zoete witte wijn

Het product bedienen

3- Suggesties met betrekking tot het openen van een wijnfles voor het nuttigen:

Witte wijn	Circa 10 minuten voor serveren
Jonge rode wijn	Circa 10 minuten voor serveren
Volle en belegen rode wijn	Circa 30 tot 60 minuten voor serveren

4 - Hoe lang kan een open fles bewaard blijven?

Geopende flessen wijn dienen op de juiste wijze te worden gekurkt en kunnen op een koude en droge plaats gedurende de volgende perioden worden bewaard:

	Wit	rode wijn
75% resterend	3 tot 5 dagen	4 tot 7 dagen
50% resterend	2 tot 3 dagen	3 tot 5 dagen
Minder dan 50% resterend	1 dag	2 dagen

5.18 Het gebruik van de interne waterdispenser (in sommige modellen)

Nadat u de koelkast hebt aangesloten op een waterbron of als u het waterfilter vervangen hebt, moet u het watersysteem spoelen. Gebruik een stevige container om de waterdispenser hendel 5 seconden ingedrukt te houden en laat hem dan 5 seconden los. Herhaal tot het water begint te stromen. Zodra het water begint te stromen, moet u de dispenser blijven indrukken en opnieuw loslaten (5 seconden ingedrukt, 5 seconden los laten) tot in totaal 15L verdeeld is. Dit spoelt de lucht uit het filter en het waterdispenser systeem en het bereidt het waterfilter voor op gebruik. Bijkomend spoelen kan vereist zijn in bepaalde huishoudens. Naarmate de lucht uit het systeem wordt gelaten, kan water uit de dispenser spuiten. Gun het systeem 24 uur om de koelkast en het water af te koelen. Verdeel voldoende water elke week om een verse toevoer te handhaven.



Na 5 minuten doorlopend stromen, stopt de dispenser met het verdelen van water om overstromingen te vermijden. Om te blijven water verdelen, drukt u de hendel van de dispenser opnieuw in.

5.19 Water verdelen

Houd een container onder de dispenser tuit terwijl u de dispenser indrukt. Laat de dispenser los om te stoppen.



De eerste paar glazen water van de waterdispenser zijn gewoonlijk warm.



Als de waterdispenser gedurende een lange periode niet wordt gebruikt, moet u de eerste paar glazen water weggooien om zuiver water te verkrijgen.

Tijdens de eerste ingebruikname moet u ca. 24 uur wachten tot het water afgekoeld is. Verwijder het glas een beetje nadat u aan de trekker hebt getrokken.

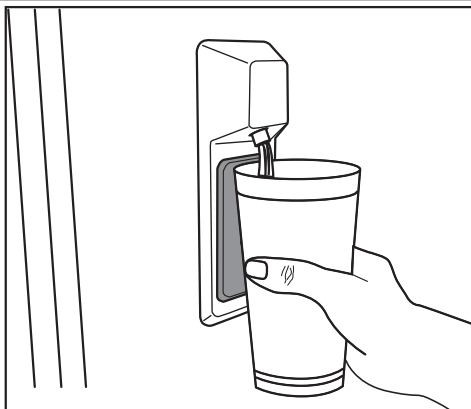

5.20 Het gebruik van de waterdispenser



Voor u de koelkast de eerste maal in gebruik neemt en na het vervangen van uw waterfilter kan er water uit de waterdispenser druppelen. Om het druppelen of lekken van water te voorkomen, moet u de lucht uit het systeem laten door ca. 20 liter water doorheen de waterdispenser te verdelen voor het eerste gebruik en elke maal nadat u het waterfilter vervangt. Dit verwijdert alle lucht uit het systeem en stopt de lekken in de waterdispenser. U zult de koppeling en de waterleiding achteraan op de koelkast moeten controleren als er een obstructie is in de waterstroom.



Als uw waterdispenser slechts een paar druppels water lekt nadat u water hebt verdeeld, is dit normaal.

5.21 Icematic (alleen bepaalde modellen)

Om ijs uit de icematic te krijgen, vult u het waterreservoir in het koelgedeelte met water het maximumniveau.

De ijsblokjes kunnen in de ijslade aan elkaar blijven plakken en een grote klomp vormen door warme en vochtige lucht in circa 15 dagen. Dit is normaal. Als u de blokjes niet van de grote klomp kunt scheiden, kunt u het ijsreservoir legen en nogmaals ijs maken.



Het wordt aanbevolen het water in het waterreservoir te vervangen als het langer dan 2-3 weken in het reservoir achterblijft.



Er kunnen iedere 120 minuten vreemde geluiden uit de koelkast komen die voortkomen uit het ijsmaken en -storten. Dit is normaal.



Als u geen ijs wilt maken, drukt u op het ijsmaaksymbool om de icematic te laten stoppen om energie te besparen en de levensduur van uw koelkast te verlengen.



Het is normaal dat er wat water uit de dispenser druppelt nadat u water heeft afgetapt.

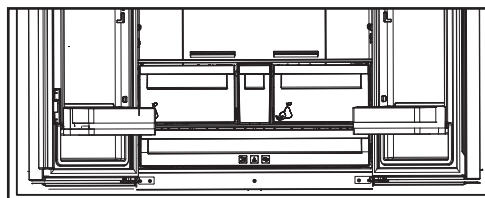

5.22 Icematic en ijsbakje

(alleen bepaalde modellen)

De Icematic gebruiken

Vul de Icematic met water en plaats in zijn houder.

Het ijs is na ongeveer 2 uur klaar. Haal de Icematic niet van zijn plaats om ijs te pakken.

Draai de knoppen erop 90° in wijzerzin.

De ijsblokjes in de cellen zullen naar beneden vallen in het ijsbakje eronder.

U kunt de ijsblokjes nu uit het ijsbakje pakken en serveren.

Indien gewenst kunt u de ijsblokjes in het ijsbakje bewaren.

Ijsbakje

Het ijsbakje is alleen bedoeld voor het bewaren van de ijsblokjes. Doe hier geen water in. Anders breekt het.

6 Onderhoud en reiniging

Het product regelmatig reinigen zal de levensduur verlengen.



WAARSCHUWING: Schakel de stroom uit voor u de koelkast reinigt.

- Gebruik geen scherpe en schurende hulpmiddelen, zeep, huishoudelijke reinigingsproducten, oplosmiddelen, gas, benzine, lak en gelijkaardige stoffen voor de reiniging.
- Laat een theelepel carbonaat oplossen in het water. Maak een doek nat in het water en wring hem uit. Wrijf het apparaat af met deze doek en droog grondig.
- Zorg ervoor water uit de buurt van het lampdeksel en andere elektrische onderdelen te houden.
- Maak de deur schoon met een natte doek. Verwijder alle items om de deur en laden te verwijderen. Hef de deurladen op om ze te verwijderen. Reinig en droog de laden en breng ze opnieuw aan door ze opwaarts te schuiven.
- Gebruik geen chloorwater of reinigingsproducten op de buitenzijde en de verchroomde onderdelen van het product. Chloor veroorzaakt roest op dergelijke metalen oppervlakten.

6.1. Onaangename geurtjes vermijden

Het product wordt gefabriceerd zonder slecht ruikend materiaal. Hoewel, als de etenswaren in incorrecte secties worden bewaard en een incorrecte reiniging van de interne oppervlakten kan resulteren in onaangename geurtjes.

Om dit te vermijden, moet u de binnenzijde iedere 15 dagen reinigen met zuurhoudend water.

- Bewaar de etenswaren in afgedekte containers. Micro-organismen kunnen zich verspreiden uit niet afgedekte etenswaren en onaangename geurtjes veroorzaken.
- Bewaar geen verstreken en bedorven etenswaren in de koelkast.
- Gebruik geen scherpe en schurende werktuigen of zeep, huishoudelijke reinigingsmiddelen, oplosmiddelen, benzine, benzeen, was, etc. Zo niet zullen stempels op plastic onderdelen loskomen en kunnen vervormingen optreden. Gebruik warm water en een zachte doek om te reinigen en te drogen.

6.2. Plastic oppervlakten beschermen

Oliespatten op plastic oppervlakten kunnen de oppervlakte beschadigen en moeten onmiddellijk worden verwijderd met warm water.

7 Probleemoplossing

Controleer deze lijst voor u contact opneemt met de dienst. Dit kan u tijd en geld besparen. Deze lijst omvat regelmatig voorkomende klachten die niet het resultaat zijn van gebrek aan vakmanschap of materiaal. Sommige functies die hier worden vermeld zijn mogelijk niet van toepassing op uw product.

De koelkast werkt niet.

- De stekker is niet volledig ingevoerd. >>> Voer de stekker volledig in het stopcontact.
- De zekering verbonden met de aansluiting die het product van stroom voorziet of de hoofdzekering is gesprongen. >>> Controleer de zekeringen.

Condensatie op de zijwand van het koelvak (MULTI ZONE, COOL, CONTROL en FLEXI ZONE).

- De deur werd te vaak geopend >>> Zorg ervoor de deur van het product niet te vaak wordt geopend.
- De omgeving is te vochtig. >>> Installeer het product niet in vochtige omgevingen.
- Etenswaaren met vloeistoffen worden bewaard in niet afgedekte containers. >>> Bewaar de etenswaren die vloeistof bevatten in afgedekte containers.
- De deur van het product werd open gelaten. >>> Houd de deur van het product niet te lang open.
- De thermostaat is ingesteld op een te lage temperatuur. >>> Stel de thermostaat in op de gewenste temperatuur.

De compressor werkt niet.

- In het geval van een plotse stroompanne of als het netsnoer wordt verwijderd en opnieuw ingevoerd, is de gasdruk in het koelproduct van het product niet in evenwicht en dit schakelt de thermische beveiliging van de compressor in. Het product start opnieuw op na circa 6 minuten. Als het product na deze periode niet opnieuw start, moet u contact opnemen met de dienst.

- De ontdoofunctie is actief. >>> Dit is normaal voor een volledig automatisch ontdooiend product. Het ontdoeien wordt periodiek uitgevoerd.

- De stekker van het product zit niet in het stopcontact. >>> Zorg ervoor dat de stekker in het stopcontact zit.

- De temperatuurinstelling is incorrect. >>> Selecteer de correcte temperatuurinstelling.

- De stroom is uitgeschakeld. >>> Het product blijft normaal werken zodra de stroom opnieuw wordt ingeschakeld.

Het operationele lawaai van de koelkast wordt erger als ze in gebruik is.

- De operationele prestaties van het product kan variëren naargelang de wisselingen in de omgevingstemperatuur. Dit is normaal en houdt geen defect in.

De koelkast schakelt te vaak in of schakelt te lang in.

Probleemoplossen

- Het nieuwe product kan groter zijn dan het vorige. Grotere producten werken gedurende langere perioden.

- De temperatuur in de ruimte kan hoog zijn. >>> Het product zal normaal werken gedurende lange perioden bij hogere kamertemperaturen.

- Het is mogelijk dat de stekker van het product recent in het stopcontact werd gevoerd of dat nieuwe etenswaren in het product werden geplaatst. >>> Het duurt langer voor het product om de ingestelde temperatuur te bereiken als het recent in het stopcontact werd gestoken of als er nieuwe etenswaren in het product werden geplaatst. Dit is normaal.

- Het is mogelijk dat er recent grote hoeveelheden warme etenswaren in het product werden geplaatst. >>> Plaats geen warme etenswaren in het product.

- De deuren werden vaak geopend of open gehouden voor lange perioden. >>> De warm lucht die in het product circuleert, zal ervoor zorgen dat het product langer moet werken. Open de deur niet te vaak.

- De deur van de diepvriezer of het koelvak kan op een kier staan. >>> Controleer of de deur volledig gesloten is.

- Het product kan ingesteld zijn op een te lage temperatuur. >>> Stel de temperatuur hoger in en wacht tot het product de ingestelde temperatuur bereikt.

- De sluitring van de koelvak of vriesvak deur kan vuil zijn, versleten of stuk zijn of incorrect aangebracht. >>> Reinig of vervang de sluitring. Een beschadigde / versleten deur sluitring kan er toe leiden dat het product langere perioden werkt om de huidige temperatuur te handhaven.

- De temperatuur in het vriesvak is bijzonder laag ingesteld. >>> Stel de temperatuur van het vriesvak in op een hogere temperatuur en controleer opnieuw.

De temperatuur in het vriesvak is uiterst laag maar de temperatuur in het vriesvak is geschikt.

- De temperatuur in het koelvak is bijzonder laag ingesteld. >>> Stel de temperatuur van het koelvak in op een hogere temperatuur en controleer opnieuw.

De etenswaren in de laden van het koelvak zijn bevroren.

- De temperatuur in het koelvak is bijzonder laag ingesteld. >>> Stel de temperatuur van het vriesvak in op een hogere temperatuur en controleer opnieuw.

De temperatuur in het koelvak of de diepvriezer is te hoog.

- De temperatuur in het koelvak is bijzonder hoog ingesteld. >>> De temperatuurinstelling in het koelvak beïnvloedt de temperatuur in het vriesvak. Wijzig de temperatuur in het koel- of vriesvak en wacht tot de relevante compartimenten de ingestelde temperatuur bereiken.

- De deuren werden vaak geopend of open gehouden voor lange perioden. >>> Open de deur niet te vaak.

- De deur kan op een kier staan. >>> Sluit de deur volledig.

- Het is mogelijk dat de stekker van het product recent in het stopcontact werd gevoerd of dat nieuwe etenswaren in het product werden geplaatst. >>> Dit is normaal. Het duurt langer voor het product om de ingestelde temperatuur te bereiken als het recent in het stopcontact werd gestoken of als er nieuwe etenswaren in het product werden geplaatst.

- Het is mogelijk dat er recent grote hoeveelheden warme etenswaren in het product werden geplaatst. >>> Plaats geen warme etenswaren in het product.

Schudden of lawaai.

Probleemoplossen

- De grond is niet horizontaal of duurzaam. >>> Als het product schudt wanneer het langzaam wordt verplaatst, moet u de voetjes instellen om het product in evenwicht te brengen. Zorg er ook voor dat de vloer voldoende duurzaam is om het product te kunnen dragen.

- Alle voorwerpen die op het product zijn geplaatst, kunnen lawaai veroorzaken. >>> Verwijder alle voorwerpen die op het product werden geplaatst.

Het product maakt lawaai van stromende vloeistof, sprays, etc.

- De operationele principes van het product omvatten vloeistoffen en gassen >>> Dit is normaal en houdt geen defect in.

Er komt een windgeluid voort uit het product.

- Het product gebruikt een ventilator voor de koelprocedure. Dit is normaal en houdt geen defect in.

Er is condensatie op de interne wanden van het product.

- Warme of vochtige weersomstandigheden verhogen ijsvorming en condensatie. Dit is normaal en houdt geen defect in.

- De deuren werden vaak geopend of open gehouden voor lange perioden. >>> U mag de deur niet te vaak openen; als ze open staat, moet u de deur sluiten.

- De deur mag niet op een kier staan. >>> Sluit de deur volledig.

Er is condensatie aanwezig op de buitenzijde van het product of tussen de deuren.

- Het weer kan vochtig zijn. Dit is normaal in vochtige weersomstandigheden. >>> De condensatie zal verdwijnen naarmate de vochtigheidsgraad daalt.

De binnenzijde ruikt slecht.

- Het product wordt niet regelmatig gereinigd. >>> Maak de binnenzijde regelmatig schoon met een spons, warm water en koolzuurhoudend water.

- Sommige containers en verpakkingsmateriaal kunnen geurtjes afgeven. >>> Gebruik de containers en het verpakkingsmateriaal zonder geurtjes.

- De etenswaren werden in niet afgedekte containers geplaatst. >>> Bewaar de etenswaren in afgedekte containers. Micro-organismen kunnen zich verspreiden uit niet afgedekte etenswaren en onaangename geurtjes veroorzaken.

- Verwijder alle verstreken of bedorven etenswaren uit het product.

De deur sluit niet.

- De verpakkingen van etenswaren mogen de deur niet blokkeren. >>> Verplaatst alle voorwerpen die de deur blokkeren.

- Het product staat niet recht op de vloer. >>> Pas de voetjes aan om het product in evenwicht te brengen.

- De grond is niet horizontaal of duurzaam. >>> Zorg ervoor dat de vloer horizontaal is en voldoende duurzaam om het product te kunnen dragen.

Het groentevak is geblokkeerd.

- De etenswaren kunnen in contact komen met de bovenste sectie van de lade. >>> Herschik de etenswaren in de lade.

Als Het Oppervlak Van Het Product Heet Is

- Tijdens de werking kunnen tussen de twee deuren, de zijpanelen en de achterste grill hoge temperaturen worden waargenomen. Dit is normaal en behoeft geen serviceonderhoud! Wees voorzichtig bij het aanraken van deze zones.



WAARSCHUWING: Als het probleem aanhoudt nadat u de instructies in deze sectie hebt gevolgd, kunt u contact opnemen met uw verkoper of een Geautoriseerde Dienst. Probeer het product niet te repareren.