



LEIDRAAD VOOR HET GEBRUIK VAN DE VAATWASSER

1. Beschrijving van het bedieningspaneel	2
2. Gebruiksaanwijzing	13
3. Schoonmaak en onderhoud	28
4. Oplossingen voor storingen in de werking	32

Wij wensen u van harte te bedanken voor uw keuze voor dit product van ons.

Wij bevelen aan om alle instructies in deze gebruiksaanwijzing aandachtig door te lezen om op de hoogte te zijn van de meest geschikte voorwaarden voor een correct en veilig gebruik van uw vaatwasser.

De hier verstrekte reinigingsadviezen stellen u in staat om de prestaties van uw vaatwasser altijd optimaal te houden.



INSTRUCTIES VOOR DE GEBRUIKER: deze instructies omvatten de gebruiksaanwijzing, de beschrijving van de bedieningsorganen en de juiste schoonmaak- en onderhoudshandelingen van het apparaat.



1. Beschrijving van het bedieningspaneel

1.1 Het bedieningspaneel

Alle bedieningsorganen van de vaatwasser zijn samengebracht op het bedieningspaneel aan de bovenzijde. Het inschakelen, programmeren, uitschakelen enz. is allemaal alleen mogelijk bij een geopende deur.

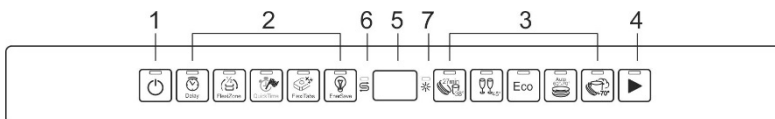

1	AAN/UIT TOETS
2	KEUZEKNOPPEN/CONTROLELAMPJES
3	GESELECTEERD PROGRAMMA DRUKKNOPPEN/CONTROLELAMPJES
4	START/PAUZE DRUKKNOP
5	BOVENSTE DISPLAY (3 CIJFERS)
6	CONTROLELAMPJE ZOUT
7	CONTROLELAMPJE SPOELMIDDEL

1.2 Het frontpaneel

Het frontpaneel omvat de **DISPLAY** die alle informatie over de geprogrammeerde functies verstrekt.



8	FRONTDISPLAY
9	DEURHENDEL





OPMERKING: de gebruikte symbolen en vormgeving dienen ter indicatie en kunnen verschillen afhankelijk van het model of de versie van de door u gekochte vaatwasser.

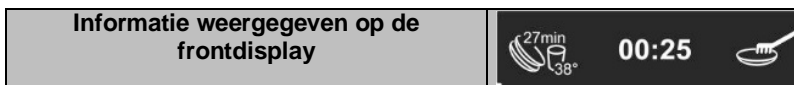

Voorbeeld van scherm en verstrekte informatie

01.05	Voorziene duur van de wascyclus en resterende tijd
1 h	Informatie uitgestelde start
E01	Foutbericht CHECK (CONTROLLEREN)
h.3	Instelling ontharder
P0	Annulering van het programma



Einde programma-bericht	End (Eind)
Voorziene duur van de wascyclus en resterende tijd	01: 55
Informatie uitgestelde start	Start in "X" hours (Start over "X" uur)
Foutbericht	Error 0111 (Fout 0111)
Instelling ontharder	h.3
Geselecteerde taal	IT-EN-FR.....
Programmafasepictogrammen. Zij verwijzen naar de programmastatus wanneer een programma draait	Voorwassen 
	Wassen 
	Spoelen 
	Drogen 



TAALSELECTIE

- 1- Schakel de vaatwasser in
- 2- Selecteer een wasprogramma (niet Quick Time)
- 3- Houd de knop "halve belading" ingedrukt, tot op het voorste display de momenteel geselecteerde taal verschijnt.
Bij elke verdere druk op de knop worden alle beschikbare talen doorlopen. De op het display weergegeven gewenste taal kan geselecteerd worden door enkele seconden te wachten zonder handelingen uit te voeren (de aanduiding van de gekozen taal wordt niet langer op het display weergegeven) of door de vaatwasser met de knop on/off uit te schakelen.

Opmerking:

- Bij een **geopende deur** wordt de **display** na ongeveer **10 seconden zonder opdrachten uitgeschakeld**.
- Met de deur gesloten en met de geprogrammeerde vaatwasser zonder **startbevestiging** (cyclus niet bevestigd, programma onderbroken, start niet bevestigd...) verschijnt na ongeveer **10 seconden** de naam **smeg** op de display.

SELECTIE WASPROGRAMMA EN INSCHAKELEN

Voor de selectie van het meest geschikte programma voor de te wassen vaat verwijzen wij naar de onderstaande tabel, waar u het meest geschikte wasprogramma kunt vinden, afhankelijk van de aard en de mate van vervuiling van de vaat.



PROGRAMMATABEL



Eco



PROGRAMMA NUMMER EN SYMBOOL	LADEN VAN VAAT EN BESTEK	PROGRAMMA'S	DUUR		VERBRUIK	
			MINUTEN (1)	WATER LITER	ENERGIE KWh (1)	
1 WEKEN 	Pannen en vaatwerk in afwachting van de voltooiing van de belading	Koud voorwassen	15	3,5	0,02	
2 KRISTALWERK 	Weinig vies kristalwerk, porselein en gemengde vaat.	Wassen op 45°C Koud spoelen Spoelen op 70°C Drogen	65	9,5	1,10	
3 ECO (*) Eco EN 50242	Normaal vieze vaat, ook met opgedroogde resten.	Wassen op 45°C Koud spoelen Spoelen op 55°C Drogen	**	**	**	
4 AUTO 45-65 Auto 45°-65° IEC/DIN***	Normaal vieze pannen en vaat, ook met opgedroogde resten.	Wanneer u het programma "AUTO" selecteert, zal de vaatwasser het type vuil herkennen en de wasparameters automatisch aanpassen. Het programma wordt beëindigd met een droogfase.				
5 ULTRA CLEAN ****	Zeer vieze pannen en vaat, ook met opgedroogde resten.	Heet voorwassen Wassen op 70°C Koud spoelen (2) Spoelen op 70°C Drogen	155	15,5	1,70	

BELANGRIJK: lees de tabel "OPMERKINGEN EN VERWIJZINGEN" op de volgende pagina's.

De programma **ULTRA CLEAN** eindigen met een toegevoegde antibacteriële spoelbeurt die een verdere vermindering van het aantal bacteriën zal garanderen. Indien tijdens die fase van het programma de temperatuur niet constant blijft (vanwege bijvoorbeeld het openen van de deur of een stroomuitval), zullen de **controlelampjes van de programma's** knipperen om aan te geven dat de antibacteriële werking niet gegarandeerd is.







Wanneer de deur van de vaatwasser geopend, of niet op correcte wijze gesloten is, zal de wascyclus niet starten.



QUICK TIME PROGRAMMA'S

(lees de paragraaf waarin de werking ervan wordt beschreven).

PROGRAMMA NUMMER EN SYMBOOL	LADEN VAN VAAT EN BESTEK	AFWIKKELING PROGRAMMA'S	DUUR	VERBRUIK	
			MINUUT (1)	WATER LITER	ENERGIE KWh (1)
6 SNEL 27' 	Weinig vieze vaat die onmiddellijk na het gebruik wordt gewassen	Wassen op 38°C Spoelen op 50°C	27	6,5	0,70
7 DELICAAT SNEL' 	Delicate, normaal vieze vaat.	Koud voorwassen Wassen op 50°C Koud spoelen Spoelen op 70°C	80	10,5	1,15
7 ECO SNEL Eco 	Weinig vieze, delicate vaat die onmiddellijk na het gebruik gewassen wordt.	Koud voorwassen Wassen op 60°C Koud spoelen Spoelen op 70°C	80	12,5	1,25
8 NORMAAL SNEL Auto 45°-65° 	Normaal vieze die onmiddellijk na het gebruik gewassen wordt.	Koud voorwassen Wassen op 70°C Koud spoelen Spoelen op 70°C	85	13	1,40
9 KRACHTIG en SNEL 	Normaal vieze, gemengde vaat zonder opgedroogde resten.	Wassen op 65°C Koud spoelen Spoelen op 70°	50	10	1,20

BELANGRIJK: lees de tabel "OPMERKINGEN EN VERWIJZINGEN" op de volgende pagina's.



De wascyclus zal niet worden gestart als de deur van de vaatwasser niet of niet op de juiste manier gesloten is.



OPMERKINGEN EN VERWIJZINGEN

Gebruik het weken uitsluitend bij een gedeeltelijke belading. De opties kunnen niet met het weken programma worden gebruikt. De ENERSAVE optie kan niet worden gebruikt met de weken- en ultracleanprogramma's en alle andere programma's waarbij op het eind geen droogcyclus is voorzien .	
*	Standaard wasprogramma volgens de EN 50242 norm. Indien aanwezig moet de ENERSAVE optie geselecteerd worden .
**	Zie bijgevoegd blad
***	Referentieprogramma IEC/DIN . Indien aanwezig moet de ENERSAVE optie geselecteerd worden .
****	Referentieprogramma voor de laboratoria. Wasmiddel: 20g in het doseerbakje + 10g op de deur of als tablet. Indeling : zie de foto in de paragraaf "gebruik van de manden".
(1)	Het verbruik en de duur van het programma zijn gemeten overeenkomstig de voorschriften van EN 50242 . De waarden kunnen afwijken afhankelijk van de temperatuur van het vulwater en de omgeving en van het type en de hoeveelheid vaat.
(2)	1 of 2 koude spoelbeurten, afhankelijk van het model.

VERWIJZINGEN naar de **ENERGY LABEL** die met de vaatwasser wordt geleverd:

- Het jaarlijkse energieverbruik is gebaseerd op **280 cycli van het standaard wasprogramma** met koud water en verbruik van de laag-energieverbruik modi. Het werkelijke verbruik is afhankelijk van de wijze waarop het apparaat wordt gebruikt.
- Het waterverbruik is gebaseerd op **280 cycli van het standaard wasprogramma**. Het werkelijke verbruik is afhankelijk van de wijzen waarop het apparaat wordt gebruikt.
- De informatie verwijst naar het **EN 50242 STANDAARDPROGRAMMA** (aangegeven in de programmatabel); het meest doeltreffende programma voor wat betreft het gecombineerde energie- en waterverbruik. Het programma is geschikt voor normaal vieze vaat.
- Efficiëntieklasse van het drogen uitgedrukt op een schaal vanaf "**G**" (minimale efficiëntie) tot "**A**" (maximale efficiëntie)



1.3 Wasprogramma's



Alvorens een wasprogramma te starten moet u controleren of:

- de waterkraan **geopend** is;
- er **regeneratiezout** in het **reservoir** aanwezig is;
- er **voldoende afwasmiddel** in het **bakje** is gedaan;
- de korven op de **juiste** wijze zijn **beladen**;
- de sproeiarmen **vrij** en **onbelemmerd** kunnen draaien;
- de deur van de vaatwasser **goed is gesloten**.

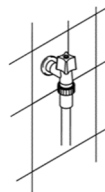

INSCHAKELEN

Druk, bij een geopende deur op de **AAN/UIT** toets **op het bovenste paneel** om de vaatwasser in te schakelen. De LED van de toets en de **DISPLAY** gaan branden.

PROGRAMMERING

Alle programmeringen zijn slechts mogelijk bij een geopende deur en ingeschakelde vaatwasser.

Selecteer het wasprogramma aan de hand van de temperaturen en het type vervuiling verklaard in de programmatabel.

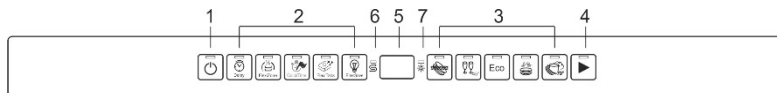

HET PROGRAMMA STARTEN

- Selecteer het vereiste programma (het licht gaat branden) en eventuele opties (na selectie van het programma);
- **Druk op de start-toets** (het licht gaat branden en de naam van het programma en de geschatte tijd verschijnen op het frontpaneel); het geselecteerde programmalicht knippert een paar seconden;
- Sluit de deur: het start-lampje gaat uit en het programma start.

Opmerking: De deur moet **binnen ongeveer 4 seconden** worden gesloten; zo niet, dan zal het lampje van het geselecteerde programma ophouden met knipperen en moet u de **start knop nogmaals indrukken** voor u de deur sluit om het programma te starten.



Terwijl het programma loopt zal de **frontdisplay**, die de programmafases weergeeft, de status van de lopende cyclus aangeven.



Voorwassen



Wassen



Spoelen



Drogen



Waarschuwing:

tijdens de beginfase van het wassen programma hoort u de sproeiarmen niet omdat zij pas 5 minuten na het starten beginnen te draaien. Dit is de normale wascyclus-sequentie.

QUICK TIME OPTIE



Selecteer deze optie samen met elk ander wasprogramma (uitgezonderd het weken programma), **OM DE CYCLUS TE VERKORTEN** met minimaal 10% tot maximaal 55%, afhankelijk van de geselecteerde cyclus. Om

deze optie te activeren moet u de  **QUICK TIME** knop indrukken (het licht gaat branden) na selectie van het vereiste programma.

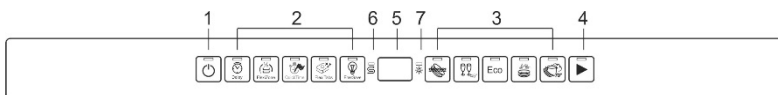

ENERSAVE OPTIE



Deze optie maakt een verdere **besparing** op het **energieverbruik** mogelijk door het openen van de deur na de cyclus voor een efficiëntere droging. Op het eind van het wassen ontgrendelt een speciale inrichting de deur die langzaam een paar centimeter wordt geopend. Dit maakt een optimale droging mogelijk, zelfs bij lage spoeltemperaturen, voor een aanzienlijk **energiebesparing**.

Enersave wordt automatisch geactiveerd bij compatibiliteit van het geselecteerde programma met de optie. U kunt de optie deactiveren voordat u het programma start.



Wanneer de functie is geactiveerd **mag** u op **geen enkele wijze** de opening van de deur belemmeren; zorg ervoor dat er zich geen obstakels bevinden in de voor de opening noodzakelijke ruimte vóór de deur. **U mag het deurslot niet forceren** voor het einde van de cyclus is gesignaleerd: dit zou het mechanisme beschadigen.



VERSPREIDE HALVE BELADING

Wanneer u slechts weinig vaat hoeft te wassen is de door de knop bestuurde “Verspreide halve belading” optie nuttig om water en elektriciteit te besparen en de duur van het programma te beperken. Verspreid de vaat over beide korven; u moet minder vaatwasmiddel in het vaatwasmiddelbakje doen dan voor een volle belading.

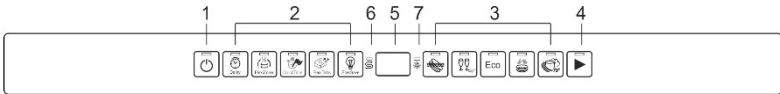

Flexi Tabs

Specifiek voor het wassen met vaatwasmiddelcombinaties in **tabletten** die ook **zout en spoelmiddel** (3in1) of andere middelen bevatten, zoals glasbescherming, spoelglansmiddelen voor staal, enz. (4in1, 5in1...). Bij selectie van deze optie worden geen zout en spoelmiddel gebruikt, ook al zijn de betreffende bakjes gevuld. Wanneer de vakken leeg zijn, blijven de **lampen aan**.

*Wanneer uw vaatwasser **niet over deze optie beschikt** raden wij het gebruik aan van **conventionele producten** (gescheiden vaatwasmiddel, zout en spoelglansmiddel), omdat gecombineerde vaatwasmiddelen met conventionele wascycli problemen als witte neerslag, slechte droogresultaten en resten op borden kan veroorzaken.*

Voor meer informatie verwijzen wij naar de verpakking van het vaatwasmiddel.

BELANGRIJK:

wanneer de optie niet meer is vereist moet u hem **deactiveren** door het bijbehorende **drukknopje** in te drukken (het controlelampje gaat uit).



Deze producten zijn niet geschikt voor gebruik met **excessief “hard” water**. Bij een ingesteld hardheidsniveau van hoger dan **H3**, zal bij activering van de optie het bijbehorende controlelampje knipperen om aan te geven dat de optie niet correct wordt gebruikt; dit zal het gebruik van de vaatwasser **niet verhinderen**, maar de wasresultaten **zouden** niet optimaal **kunnen** zijn.



GEPROMGRAMMEERDE START

U kunt de start van het wasprogramma uitstellen voor een geprogrammeerde werking van de vaatwasser op een bepaald gewenst tijdstip (bijv. 's nachts). Druk op de knop **UITSTEL PROGRAMMA** om de functie te activeren en een uitstel van **1 uur** op de display weer te geven. Druk de knop meerdere malen in om het gewenste uitstel te kiezen tot maximaal **24 uur**.

Tijdens de programmering, wordt het geselecteerde uitstel op de **bovenste display** weergegeven. Om het geselecteerde uitstel te resetten moet u de **knop ingedrukt houden** tot **0h** verschijnt op de display.

Bij het sluiten van deur zal de vaatwasser een voorwas uitvoeren, op het eind waarvan de eerder ingestelde "programma-uitstel" in werking treedt. Het bericht Start in "X" hours (Start over "X" uur) verschijnt op de frontdisplay.

Tot het wasprogramma start, kan **het geselecteerde uitstel** gereset worden door de knop ingedrukt te houden tot **0h** verschijnt op de display.

ANNULERING VAN HET LOPENDE PROGRAMMA

- **Open de deur** (let op voor waterspatten)
- Druk de **START** knop in en houd hem ingedrukt tot **P0** op de bovenste display verschijnt.
- **Sluit de deur** (op de frontdisplay verschijnt 00:01)
- Na ongeveer 1 minuut wordt het programma geannuleerd (op de frontdisplay verschijnt "End").

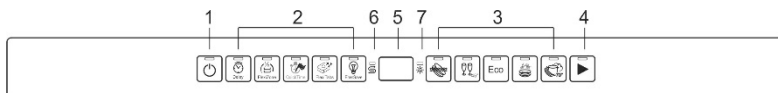

WIJZIGING VAN HET PROGRAMMA

Om een lopend programma te wijzigen, hoeft u alleen maar de deur te openen (let op voor waterspatten) en een nieuw programma te selecteren. Als u de deur weer sluit zal de vaatwasser automatisch het nieuwe programma uitvoeren.



BESPARING VAN ENERGIE EN BESCHERMING VAN HET MILIEU

- *Probeer om de vaatwasser **altijd volledig gevuld** te gebruiken.*
- *Was de vaat niet onder stromend water.*
- *Gebruik het voor de aard van de vaat **meest geschikte** programma.*
- *Spoel niet vooraf eerst af.*
- *Sluit de vaatwasser indien mogelijk aan op een warmwaterleiding tot 60°C.*
- *Gebruik de **ENERSAVE**-optie.*



OM HET VAATWASMIDDELVERBRUIK TE BEPERKEN EN HET MILIEU TE BESCHERMEN

De in de vaatwasmiddelen aanwezige fosfaten zijn schadelijk voor het milieu. Om een overmatig vaatwasmiddel- en stroomverbruik te voorkomen, raden wij aan om:

- **Uw vaat te sorteren**, en delicate vaat apart te wassen van vaat die beter bestand is tegen agressieve vaatwasmiddelen en hoge temperaturen.
- het vaatwasmiddel **niet** rechtstreeks op de vaat **te gieten**.



Wanneer u deur tijdens een lopende wascyclus moet openen, wordt het programma onderbroken. Het programmalampje zal ophouden met knipperen en een beep zal aangeven dat de cyclus niet voltooid is. Het pauzesymbool **|||** zal worden afgewisseld met de resterende tijd tot het eind van de cyclus op de frontdisplay. Druk de  knop in en sluit de deur. Het programma zal worden voortgezet vanaf het punt waarop het werd onderbroken. Deze handeling moet **uitsluitend** worden uitgevoerd **indien strikt noodzakelijk**, omdat het problemen met verloop van het programma kan veroorzaken.

EIN VAN HET PROGRAMMA en UITSCHAKELEN

Op het eind van het programma zendt de vaatwasser een korte beep uit en op de **frontdisplay** knippert afwisselend "**End**" en de naam van het zojuist voltooide programma. De vaatwasser schakelt na ongeveer **5 minuten uit** om elektriciteit te besparen.

Druk op de **AAN/UIT** toets om hem weer in te schakelen.

DE VAAT VERWIJDEREN

Wacht op het eind van het wasprogramma ten minste **20 minuten** voordat u de vaat eruit haalt, om hem te laten afkoelen. Om eventuele in de bovenste korf achtergebleven waterdruppels niet op de vaat in de onderste korf te laten vallen, bevelen wij aan om eerst de onderste korf en daarna pas de bovenste korf leeg te maken.



2. Gebruiksaanwijzingen

Na de vaatwasser op correcte wijze te hebben geïnstalleerd zijn de volgende handelingen noodzakelijk om hem te kunnen gebruiken:

- Regeling van de ontharder;
- Vullen met het regeneratiezout;
- Vullen met glanspoelmiddel en afwasmiddel.

2.1 Gebruik van de waterontharder



De hoeveelheid kalk in het water (hardheidsgraad van het water) is verantwoordelijk voor de witte vlekken op de opgedroogde vaat, die, na verloop van tijd mat zullen worden. De vaatwasser is uitgerust met een automatische ontharder die met gebruikmaking van hiervoor specifiek bestemd regeneratiezout, de hardheids-elementen uit het water onttrekt. De vaatwasser is in de fabriek afgesteld op een hardheidsgraad van **3** (gemiddelde hardheid).

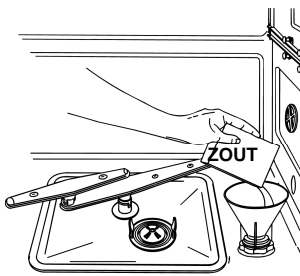

Bij gebruik van gemiddeld hard water zal het zout na ongeveer **20 wasbeurten** moeten worden bijgevuld. Het reservoir van de ontharder heeft een capaciteit van ongeveer **1,7 Kg** grof zout. Sommige modellen zijn uitgerust met een venster voor het ontbreken van het zout. In deze modellen bevat de dop van het zoutreservoir een groene drijver die bij het verminderen van de zoutconcentratie in het water zal gaan zakken. Wanneer de groene drijver niet meer zichtbaar is door de doorzichtige dop moet het regeneratiezout worden bijgevuld. Het reservoir bevindt zich onderin de vaatwasser. Na de onderste korf te hebben verwijderd moet u de dop van het reservoir linksom losdraaien en het zout met behulp van de met de vaatwasser geleverde trechter toevoegen. Alvorens de dop weer vast te draaien moet u eventuele zoutresten bij de opening verwijderen.



- Bij de eerste inwerkingstelling van de vaatwasser dient u, afgezien van het zout, tevens **een liter water** in het reservoir te gieten.
- Controleer altijd na het vullen van het reservoir of de **dop goed is afgesloten**. Het mengsel van water en afwasmiddel mag het reservoir niet binnendringen daar dit werking van het regeneratiesysteem zal beïnvloeden. In dat geval is de garantie niet meer geldig.

Gebruik **uitsluitend** regeneratiezout voor vaatwassers voor huishoudelijk gebruik. Vul, bij gebruik van zouttabletten, **het reservoir niet volledig af**.



- **Gebruik geen keukenzout**, omdat dit niet-oplosbare substanties bevat die na verloop van tijd het onthardingssysteem kunnen beschadigen.
- **Vul, indien noodzakelijk, het zout bij vóór u het wasprogramma start**; op deze wijze zal de overtollige zoutoplossing onmiddellijk door het water worden verwijderd; een langdurige aanwezigheid van zout water in de waskuip kan tot **corrosievorming** leiden.



Let ervoor op dat u het zout niet met het afwasmiddel verwisselt: de aanwezigheid van afwasmiddel in het zoutreservoir zal de ontharder beschadigen.

AFSTELLING VAN DE WATERONTHARDER

(beschikbaar in alle programma's, uitgezonderd het weken programma)

De vaatwasser is uitgerust met een elektronisch controlesysteem waarmee de waterontharder afgesteld kan worden afhankelijk van de hardheid van het water. Voor het afstellen van de waterontharder moet u als volgt te werk gaan.

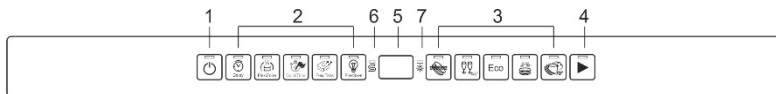

- Houd de drukknop **UITSTEL PROGRAMMA**  enkele seconden lang ingedrukt tot op de **DISPLAY 3 CIJFERS** het symbool **H** verschijnt – gevolgd door de ingestelde waarde.
- Wanneer u de drukknop **UITSTEL PROGRAMMA**  nogmaals indrukt kunt de meest geschikte hardheidswaarde kiezen (**h.-0, h.-1, h.-2...h.-6**). Kies de waarde aan de hand van de “Hardheid water tabel”.
- Om de programmering te verlaten moet u een willekeurige knop indrukken of het toetsenbord circa **2 seconden** lang niet gebruiken.



TABEL HARDHEID VAN HET WATER

HARDHEID VAN HET WATER		REGELING
Duitse graden (°dH)	Franse graden (°dF)	
0 - 6	0 - 11	h.-0 (geen zout)
7 - 10	12 - 18	h.-1
11 - 15	19 - 27	h.-2
16 - 21	28 - 37	h.-3
22 - 28	38 - 50	h.-4
29 - 35	51 - 62	h.-5
36 - 50	63 - 90	h.-6

Vraag het waterleidingbedrijf om de informatie betreffende de hardheidsgraad van het water.

Na de regeling of weergave van de ingestelde waarde volstaat het de knop slechts een paar seconden onberoerd te laten waarna de vaatwasser automatisch de regelmodus zal verlaten om terug te keren in de standaardstand.

2.2 Gebruik van de doseerbakjes voor het glansspoelmiddel en het afwasmiddel

De doseerbakjes voor het afwasmiddel en het glansspoelmiddel bevinden zich aan de binnenkant van de deur: links dat van het **afwasmiddel** en rechts dat van het **glansspoelmiddel**.

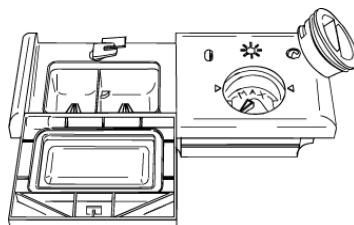

*Uitgezonderd het **WEEK** programma, moet het **afwasmiddelbakje** vóór iedere wasbeurt met een geschikte dosis afwasmiddel worden gevuld. Het glansspoelmiddel hoeft alleen maar worden bijgevuld indien nodig.*



TOEVOEGING VAN HET GLANSSPOELMIDDEL

Het glansspoelmiddel zal het opdrogen van de vaat versnellen en de vorming van vlekken en kalkafzettingen voorkomen; het wordt automatisch tijdens de laatste spoelbeurt aan het water toegevoegd vanuit het doseerbakje aan de binnenkant van de deur.

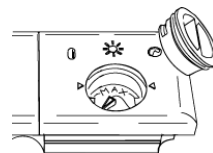

Om het glansspoelmiddel toe te voegen:

- Open de deur.
- Draai de dop van het reservoir ¼ slag linksom en verwijder hem.
- Vul het glansspoelmiddel bij tot het bakje vol is (circa 140 c.c.). Het venstertje naast de dop moet helemaal donker worden. Vul weer glansspoelmiddel bij als het venster lichter wordt of het controlelampje voor het ontbreken van het glansspoelmiddel gaat branden.
- Plaats de dop weer terug en draai hem rechtsom.
- Veeg het gemorste glansspoelmiddel met een doek af omdat dit tot schuimvorming kan leiden.

REGELING VAN DE DOSERING VAN HET GLANSSPOELMIDDEL

De vaatwasser wordt in de fabriek op een gemiddelde waarde afgesteld. De dosering kan echter worden geregeld met behulp van de regelknop op de doseerder, de dosis zal proportioneel zijn aan de stand van de regelknop.

- Voor de regeling van de dosering moet de dop van het reservoir ¼ slag linksom worden gedraaid en verwijderd.
- Draai vervolgens met een schroevendraaier de regelaar van de dosering in de gewenste stand.
- Plaats de dop weer terug en draai hem rechtsom vast.



- *De hoeveelheid glansspoelmiddel moet worden **verhoogd** als de gewassen vaat mat is of ronde vlekken vertoont.*
- *Als de vaat daarentegen plakkerig aanvoelt of witte strepen vertoont moet de hoeveelheid glansspoelmiddel worden **vermindert**.*



VULLEN MET AFWASMIDDEL

Om het deksel van het bakje te openen moet u drukknop **P** een weinig indrukken. Voeg het afwasmiddel toe en sluit het deksel zorgvuldig af. Tijdens het wassen zal het bakje automatisch worden geopend.

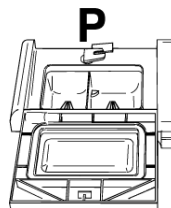
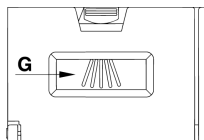
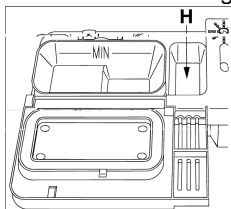

- Wanneer u een programma met warme voorwas kiest (zie de programmatafel), moet u een extra hoeveelheid afwasmiddel in de holte **G/H** (afhankelijk van de modellen) doen.
- Gebruik **uitsluitend** specifieke afwasmiddelen voor vaatwassers. Het gebruik van afwasmiddelen van goede kwaliteit is van groot belang voor optimale wasresultaten.
- Bewaar het afwasmiddel in een gesloten verpakking op een droge plek om de vorming van klonten die de wasresultaten nadelig zullen beïnvloeden, te voorkomen. Eenmaal geopend zullen de afwasmiddelen niet al te lang bewaard kunnen blijven omdat het afwasmiddel aan efficiëntie zal inboeten.
- Gebruik geen afwasmiddel voor de handafwas omdat de hoge schuimproductie ervan de werking van de vaatwasser nadelig kan beïnvloeden.
- Zorg voor een goede dosering van het afwasmiddel. Te weinig afwasmiddel zal leiden tot een onvolledige verwijdering van het vuil, terwijl een teveel ervan de efficiëntie niet zal verhogen, maar slechts verspilling is.
- Er zijn vloeibare en afwasmiddelen in poedervorm in de handel, die onderling verschillen voor wat betreft hun chemische samenstelling en die **fosfaten** kunnen bevatten of niet, die in dat geval zijn vervangen door **natuurlijke enzymen**.
 - **Fosfaathoudende** afwasmiddelen zijn voornamelijk actief tegen vetten en amide bij temperaturen van **meer dan 60°C**.
 - De **enzymen** bevattende afwasmiddelen zijn ook al bij lagere temperaturen actief (**vanaf 40 tot 55°C**) en zijn biologisch beter afbreekbaar. Met dit type afwasmiddel kunnen bij lagere temperaturen dezelfde wasresultaten worden bereikt die anders pas bij programma's van **65°C** mogelijk zouden zijn.Voor het behoud van het milieu bevelen wij het gebruik aan van afwasmiddelen **zonder fosfaten of chloor**.



De aanwezigheid van, ook vloeibaar afwasmiddel, in het glansspoelmiddelreservoir zal de vaatwasser beschadigen.

2.3 Waarschuwingen en algemene aanbevelingen



Vóór de eerste ingebruikneming van de vaatwasser verdient het aanbeveling om eerst de onderstaande aanbevelingen met betrekking tot de aard van de te wassen vaat en de plaatsing ervan te lezen.

Over het algemeen bestaan er geen beperkingen voor het wassen van de huishoudelijke vaat, maar in sommige gevallen moet met hun eigenschappen rekening worden gehouden.

Alvorens de vaat in de korven te plaatsen moet u:

- de grootste etensresten, zoals bijvoorbeeld botjes, graten enz. die de filter zouden kunnen verstoppen en de waspomp beschadigen, verwijderen;*
- de pannen of koekenpannen met op de bodem verbrande etensresten laten weken om het vuil beter te laten loskomen; om ze vervolgens in de ONDERSTE KORF te zetten.*

Om niet onnodig water te verspillen moet u de vaat vooraf niet onder stromend water wassen voordat u hem in de korven laadt.

Een correcte plaatsing van de vaat is een garantie voor goede wasresultaten.



LET OP!

- *Controleer of de couverts goed stevig staan en niet kunnen omvallen en de draaiing van de sproeiarmen tijdens de werking niet belemmeren;*
- *plaats geen hele kleine voorwerpen in de korven die bij het vallen de sproeiarmen of de waspomp zouden kunnen blokkeren;*
- *vaat zoals bijv. kopjes, schotels, glazen, bekens en pannen moeten altijd met de opening naar beneden en met eventuele holle kanten schuin worden gezet om het weglopen van het water te bevorderen;*
- *de verschillende delen van de vaat niet in elkaar zetten omdat ze elkaar anders zouden afdekken;*
- *plaats glazen niet te dicht op elkaar omdat ze met elkaar in aanraking zouden kunnen komen en breken. Ook kunnen zich vlekken vormen.*

CONTROLEER of de vaat met de vaatwasser kan worden gewassen.

Ongeschikte vaat voor het wassen in een vaatwasser:

- **Houten pannen en couverts:** kunnen beschadigd raken als gevolg van de hoge wastemperaturen;
- **handwerkproducten:** zijn slechts zelden geschikt om te worden gewassen in een vaatwasser. De relatief hoge watertemperaturen en het afwasmiddel kunnen ze beschadigen;
- **plastic couverts:** eventueel hittebestendige plastic couverts moeten in de bovenste korf worden gewassen;
- **couverts en voorwerpen van koper, tin, zink en messing:** hebben de neiging om vlekken te vormen;
- **aluminium vaat:** vaat van geanodiseerd aluminium kan verkleuren;
- **glas en kristal:** over het algemeen kunnen glazen en kristallen voorwerpen in de vaatwasser worden gewassen. Er bestaan echter glas- en kristalsoorten die na vele wasbeurten mat kunnen worden en hun transparantie verliezen; voor dit soort materiaal raden wij altijd aan om het minst agressieve programma van de programmatafel te kiezen;
- **vaat met decoraties:** de in de handel verkrijgbare gedecoreerde voorwerpen zijn over het algemeen goed tegen het wassen in de vaatwasser bestand ook al is het mogelijk dat de kleuren na frequente wasbeurten vervagen, Bij twijfel over de bestendigheid van de kleuren verdient het aanbeveling om ongeveer een maand lang een paar elementen per keer te wassen.



2.4 Gebruik van de korven

De vaatwasser heeft een capaciteit van **13 couverts** inclusief het opdienservies.

DE ONDERSTE KORF

De onderste korf ontvangt de maximale intensiteit van de werking van de onderste sproeiarm en is daarom bestemd voor de "moeilijkste" en vuilste vaat.

Alle mogelijke beladingscombinaties zijn toegestaan, op voorwaarde dat er bij de plaatsing van het servies, de pannen en de koekenpannen voor wordt gezorgd dat alle vuile oppervlakken worden blootgesteld aan de van onderen afkomstige waterstralen.

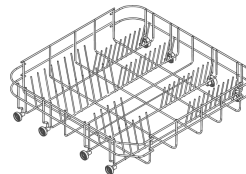

Met vaste supports

Om bij het laden van vaat van grote afmetingen de ruimte in de korf zo goed mogelijk te benutten zijn sommige modellen in 2 of 4 sectoren uitgerust met wegklapbare bordensupports.

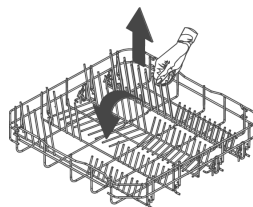

Met wegklapbare supports

ACCESSOIRES ONDERSTE KORF

Sommige modellen hebben praktische accessoires voor de onderste korf die een betere droging van de borden verzekeren. U vindt deze accessoires in het daarvoor bestemde zakje; om ze te gebruiken hoeft u ze alleen maar in de speciale openingen te steken zoals afgebeeld in de tekening.

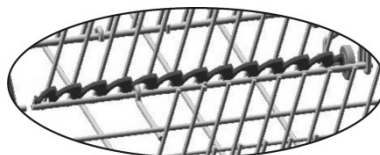
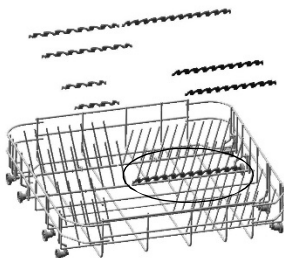



BELADING VAN DE ONDERSTE KORF

Plaats de platte, diepe, dessert- en dienborden zorgvuldig rechtop. De pannen, koekenpannen en bijbehorende deksels moet ondersteboven worden geplaatst. Zorg er bij het plaatsen van de diepe en dessertborden altijd voor dat er vrije ruimte tussen blijft.

Laadvoorbeelden:

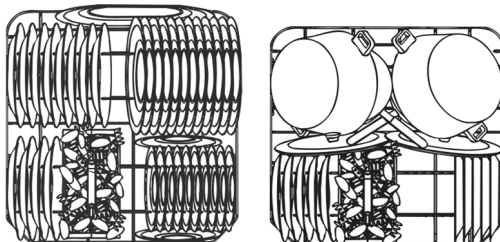

BOVENSTE KORF

Het wordt aangeraden om de bovenste korf te vullen met klein of middelgroot serviesgoed, zoals bijvoorbeeld glazen, kleine borden, koffie- en theekopjes, platte schotels en lichte, hittebestendige plastic voorwerpen. Bij gebruik van de bovenste korf in de laagste stand kunnen er ook dienborden in worden geplaatst, mits slechts licht bevuild.

BELADING VAN DE BOVENSTE KORF

Laad de borden met de holle zijde naar voren; kopjes en holle recipiënten moeten altijd met de opening naar beneden worden gezet. Aan de linkerkant van de mand kunt u op twee niveaus kopjes en glazen laden. In het midden kunt u borden en bordjes rechtop in de speciale supports zetten.

Laadvoorbeelden:

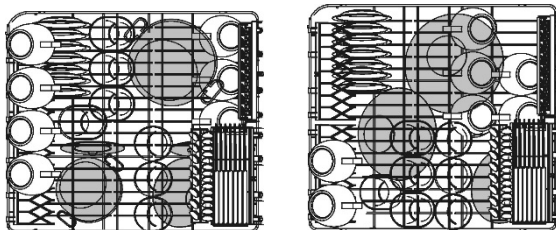



BESTEKCANTAINER

De container is uitgerust met verwijderbare **bestekelementen** waarin de verschillende delen van het bestek onderling op voldoende afstand blijven voor een optimale passage van het water. U vindt de elementen en het centrale dekseltje in het **zakje met accessoires**. Het **centrale dekseltje** dient **uitsluitend als afdekking**.

De bestekelementen kunnen **worden verwijderd** en **los worden gebruikt**.

Het bestek moet gelijkmatig over de container worden verdeeld, met het handvat naar beneden gericht waarbij u goed moet opletten dat u zich niet bezeert aan de lemmetten van de messen. De container is bestemd voor alle soorten bestek, uitgezonderd bestek waarvan de lengte de bovenste sproeiarm hindert. Spanen, houten lepels en keukenmessen kunnen in de bovenste korf worden gelegd, **waarbij u ervoor moet opletten dat de mespunten niet buiten de korf uitsteken**.

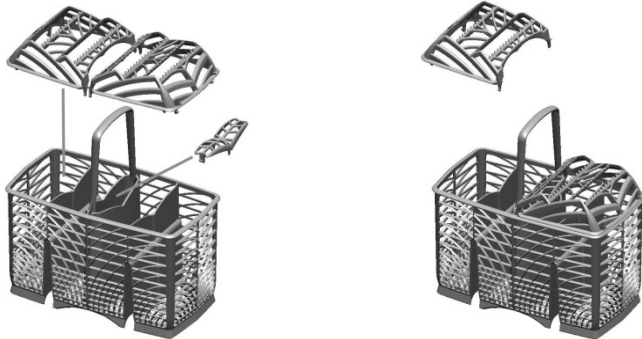

De container kan overdwars worden verplaatst en kan op **iedere plek** worden **geplaatst** voor een optimale benutting van de ruimte in de onderste korf.

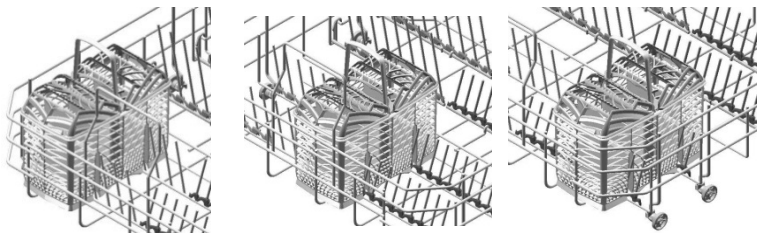



FLEXIDUO LADE BOVENIN (afhankelijk van de modellen)

Deze lade bestaat uit **twee onafhankelijke** verschuifbare en verwijderbare **korven**, om het laden en verwijderen van het bestek te vereenvoudigen. Meer beladingswijzen en configuraties zijn mogelijk. In de in de lage stand gezette **rechterkorf** kunt u bijvoorbeeld theekopjes zetten, terwijl u, door het verwijderen van alleen de **linkerkorf** of van beide korven, de **bovenste korf** kunt laden met vaat van **grote afmetingen**.

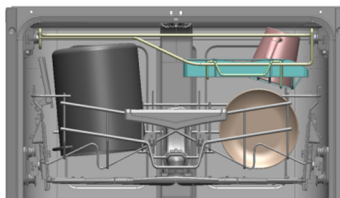
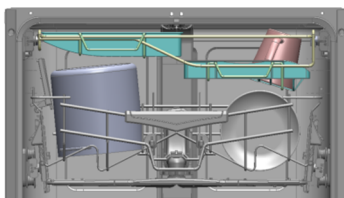
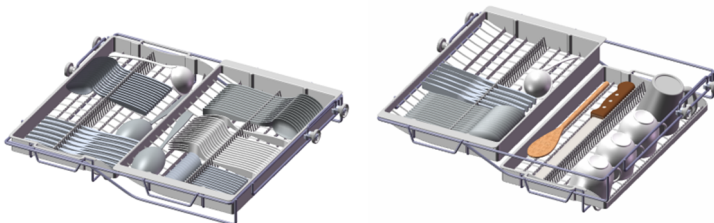
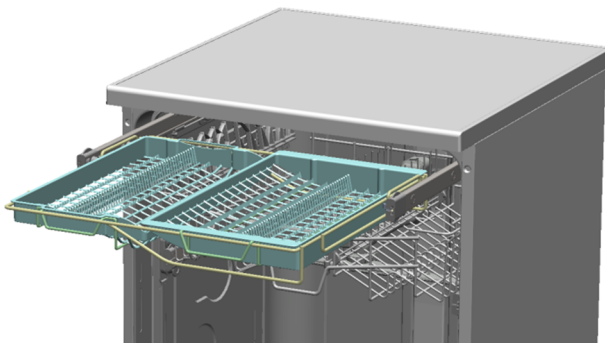



Voorbeelden van intensieve belasting vuil:

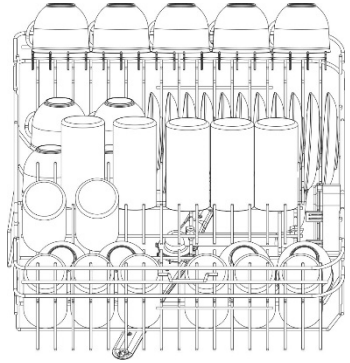
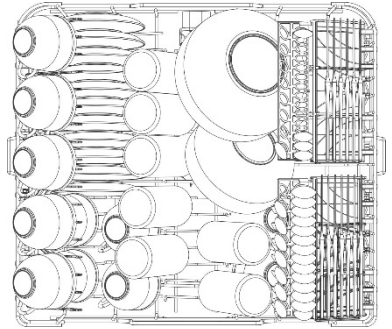
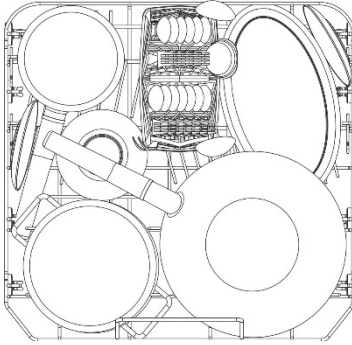



Voorbeelden van intensieve belasting vuil: FLEXIDUO LADE BOVENIN (afhankelijk van de modellen)

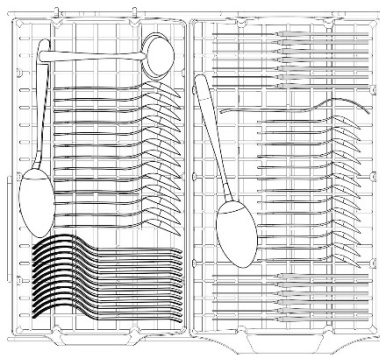
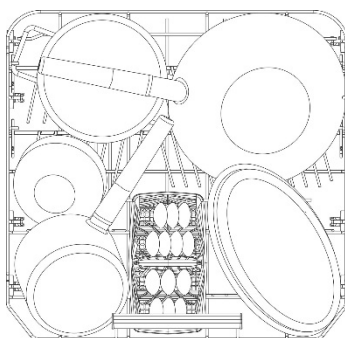
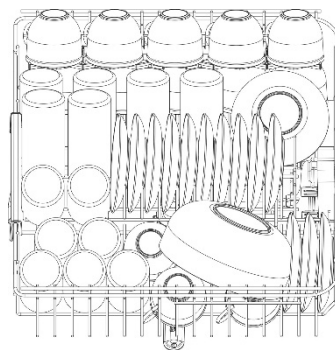
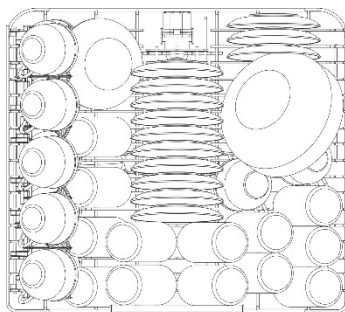



Afhankelijk van de modellen kan de mand met sommige of met alle accessoires zijn uitgerust:

- Supporten voor kopjes of lange voorwerpen (soeplepels, lepels...), links, kunnen rechtop worden gezet indien niet gebruikt.
- Support voor glazen met lange steel (glass holder), links; om hem te gebruiken hoeft u hem slechts rechtop te zetten en in de speciale bevestigingen vast te haken.
- Bestekrekken, rechts, zijn bestemd voor messen en lepeltjes; voor die laatste moet u de verschuifbare support uittrekken. De rekken kunnen ook rechtop worden gezet indien niet gebruikt.
- Vaste of losse centrale supporten. De losse supporten kunnen rechtop geblokkeerd worden en, indien niet gebruikt, tegen de achterkant van de mand worden gezet, of in een tussenliggende stand, afhankelijk van de behoefte.

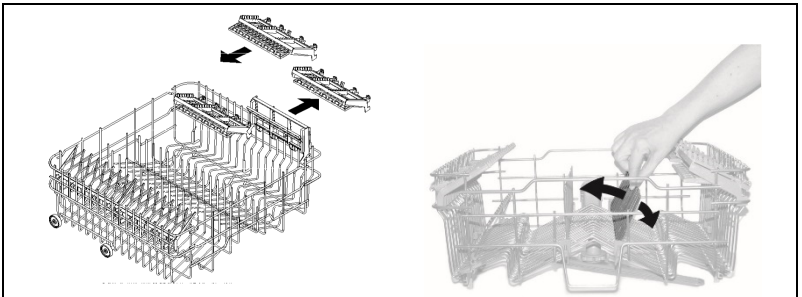
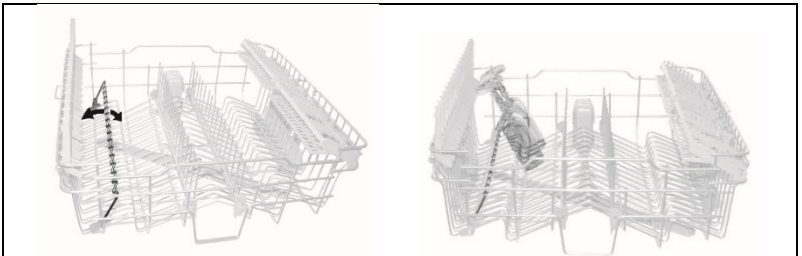



REGELING VAN DE BOVENSTE KORF

De hoogte van de bovenste korf kan worden geregeld om in de onderste korf ruimte te creëren voor borden of vaat van grote afmetingen.

De regeling kan van het type **A** of **B** zijn, afhankelijk van het aangeschafte model vaatwasser.

Versie A: met **extractie**, regelbaar in **twee standen**.

- Trek beide korfgeleiders eruit.
- Maak de blokkeringen los zoals afgebeeld in de tekening en verwijder ze.
- Verwijder de korf.
- Inserire nella guida la coppia di ruote superiore o inferiore, secondo la regolazione desiderata.
- Plaats de blokkeringen weer in de oorspronkelijke stand terug.

De linker- en rechterzijden van de korf moeten **altijd op dezelfde hoogte worden gezet**.

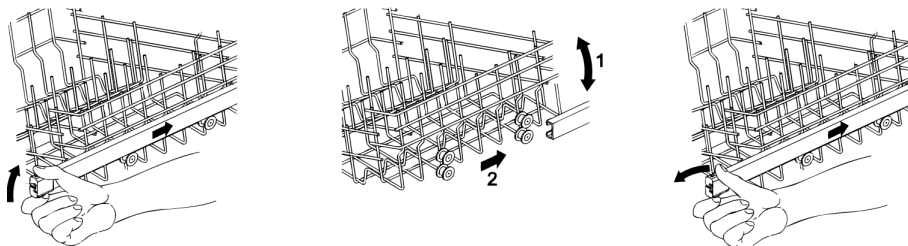

Versie B: regelbaar in **drie standen** aan beide zijden.

De zijkanten van de korf moeten **altijd op dezelfde hoogte worden gezet**.

- Til de korf op bij de bovenste rand **(1)** tot aan de eerste of tweede klik, afhankelijk van de gewenste hoogte.
- Maak de korf vrij met de vrijgavehendel **(2)** en laat hem zakken.

De regeling is ook met een volle korf mogelijk, in dit geval moet u de korf bij het zakken met de hand tegenhouden om de vaat te beschermen.

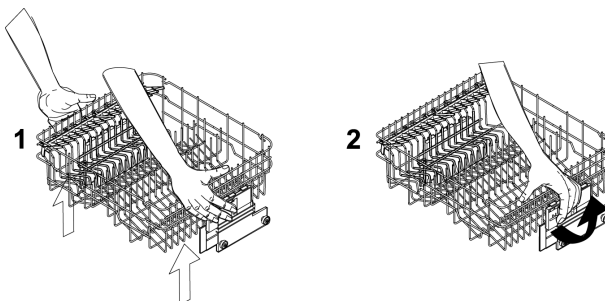



3. Schoonmak en onderhoud



Voordat u onderhoud gaat uitvoeren op het apparaat moet u de stekker uit het stopcontact verwijderen of de spanning onderbreken met de meerpolige scheidingsinrichting.

3.1 Waarschuwingen en algemene aanbevelingen

Vermijd het gebruik van schurende of bijtende schoonmaakmiddelen.

De buitenoppervlakken en de contradeur van de vaatwasser moeten met regelmatige tussenpozen met een zachte met een normaal schoonmaakmiddel voor geverfde oppervlakken bevochtigde doek worden schoongemaakt. De pakkingen van de deur moeten met een vochtige spons worden schoongemaakt. Periodiek (één of twee keer per jaar) verdient het aanbeveling om al het vuil dat zich op de kuip en de afdichtingen heeft gevormd met een zachte doek en wat water te verwijderen.

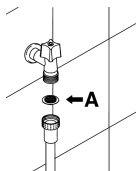

SCHOONMAKEN VAN HET WATERTOEVOERFILTER

Het na de kraan geplaatste toevoerfilter voor het water **A** moet regelmatig worden schoongemaakt. Sluit de waterkraan, draai het uiteinde van de toevoerslang los, verwijder het filter **A** en maak hem voorzichtig onder een straal water schoon. Plaats het filter **A** weer in diens houder terug en draai de watertoevoerslang zorgvuldig vast.

SCHOONMAKEN VAN DE SPROEIARMEN

De sproeiarmen kunnen gemakkelijk worden verwijderd om de mondstukken periodiek te reinigen en mogelijke verstoppingen te voorkomen. Was ze onder een straal water en plaats ze weer zorgvuldig in hun houders terug **en controleer of hun draai beweging op geen enkele wijze wordt belemmerd**.

- Om de **bovenste** sproeiarm te verwijderen moet de stelring **R** worden losgedraaid.
- U kunt de **onderste** sproeiarm gemakkelijk verwijderen door hem in het midden vast te pakken en naar boven te trekken.
- Om de **orbitalsproeiarm** te verwijderen moet u de langste arm beetpakken en de orbitaal arm naar boven trekken. Was de armen onder een straal water en plaats ze weer zorgvuldig in hun oorspronkelijke behuizing terug. **Controleer vervolgens of de sproeiarmen vrij kunnen draaien**. Als dit niet het geval mocht zijn moet u controleren of u ze goed heeft gemonteerd.

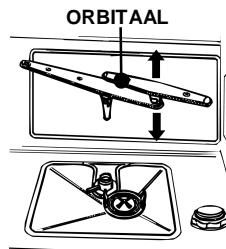
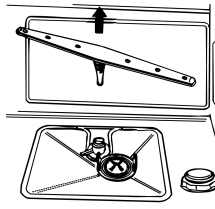
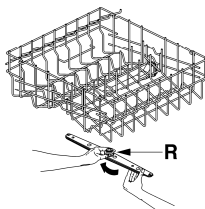



SCHOONMAKEN VAN DE FILTERGROEP

- Het verdient aanbeveling om regelmatig de centrale filter **C** te controleren en, indien noodzakelijk schoon te maken. Om de filter te verwijderen moet u de lipjes vastpakken, ze linksom draaien en naar boven trekken;
- druk van onderen tegen de centrale filter **D** om hem uit de microfilter te verwijderen;
- haal de twee delen waaruit het plastic filter bestaat, uit elkaar door op de door de pijl aangegeven plek op het filterlichaam te drukken;
- verwijder het centrale filter door hem naar boven te trekken.

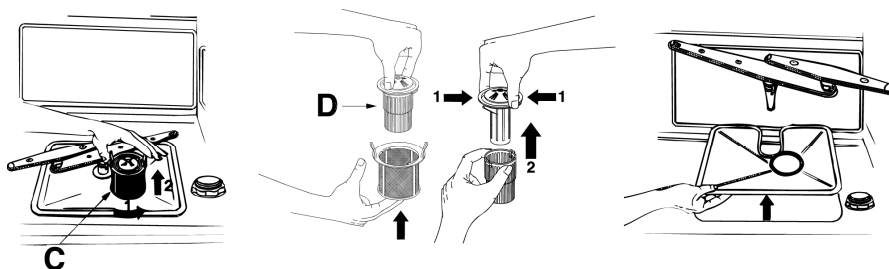

WAARSCHUWINGEN EN AANBEVELINGEN VOOR EEN GOED ONDERHOUD:

- De filters moeten met een harde borstel onder een waterstraal worden schoongemaakt.
- **Controleer bij het verwijderen van het filter of er geen etensresten op zijn achtergebleven.** Eventuele in het putje gevallen resten zouden bepaalde hydraulische onderdelen kunnen blokkeren of de mondstukken van de sproeiers kunnen verstopen.
- Het is absoluut noodzakelijk dat de **filters zorgvuldig worden schoongemaakt** overeenkomstig de bovenstaande aanwijzingen: de vaatwasser kan niet functioneren als de filters verstopt zijn.
- **Plaats de filters weer zorgvuldig terug** in hun houders, om schade aan de waspomp te voorkomen.

ALS DE VAATWASSER LANGDURIG BUITEN GEBRUIK BLIJFT:

- Voer twee keer achter elkaar het weekprogramma uit.
- **Trek de steker uit het stopcontact.**
- **Laat de deur op een kier** om te voorkomen dat er zich vieze luchtjes in de waskuip vormen.
- **Vul de doseerder met glansspoelmiddel.**
- **Sluit de waterkraan.**



ALVORENS DE VAATWASSER NA EEN LANGDURIGE PERIODE VAN STILSTAND IN GEBRUIK TE NEMEN:

- controleer of er zich geen **bezinksel of roest** in de slangen heeft gevormd, laat in dat geval het water een paar minuten lang uit de kraan stromen.
- **Steek de steker** weer in het stopcontact.
- **Breng de aanvoerslang weer aan en open de kraan.**

KLEINE STORINGEN OPLOSSEN

In sommige gevallen is het mogelijk om zelf eventuele kleine storingen met behulp van de onderstaande instructies te verhelpen.

Controleer, als het programma niet start, of:

- de vaatwasser op het elektriciteitsnet is aangesloten;
- de levering van de elektrische stroom niet is onderbroken;
- de waterkraan is geopend;
- de deur van de vaatwasser op correcte wijze is gesloten;

Controleer, als er water in de vaatwasser achterblijft, of:

- er geen knik in de afvoerslang zit;
- de sifon van de afvoer niet verstopt is;
- de filters van de vaatwasser niet verstopt zijn.

Indien de vaat niet schoon mocht blijken, moet u controleren of:

- er (voldoende) afwasmiddel is ingevoerd;
- er regeneratiezout in het speciale reservoir zit;
- de vaat op de juiste wijze is geplaatst;
- het geselecteerde programma geschikt was voor het type en de aard van vervuiling van de vaat;
- alle filters schoon zijn en op de juiste wijze in hun houders zijn geplaatst;
- de wateropeningen van de sproeiarmen niet verstopt zijn;
- de draaiing van de sproeiarmen niet ergens door werd belemmerd.



Controleer, als de vaat niet droog wordt of mat blijft, of:

- er glansspoelmiddel in het daarvoor bestemde reservoir zit;
- de dosering ervan goed is ingesteld;
- de kwaliteit van het gebruikte afwasmiddel goed is en de eigenschappen er niet van verloren zijn gegaan (bijv. als gevolg van een onjuiste opslag, met geopende verpakking).

Controleer, als de vaat strepen, vlekken ... vertoont, of:

- de regeling van het glansspoelmiddel niet overmatig is.

Als er roestsporen zichtbaar zijn in de kuip:

- de kuip is van roestvrij staal en eventuele roestsporen moeten daarom van buitenaf afkomstig zijn (stukjes roest afkomstig van de waterleiding, pannen, bestek enz.). In de handel kunt u speciale producten vinden om deze vlekken te verwijderen;
- controleer of u de juiste hoeveelheid afwasmiddel gebruikt. Sommige afwasmiddelen kunnen agressiever zijn dan andere;
- controleer of u de dop van het zoutreservoir goed heeft afgesloten en de waterontharder goed is ingesteld.



Als, nadat u de bovenstaande aanwijzingen heeft opgevolgd, de storingen zich mochten blijven voordoen, zult u de dichtstbijzijnde technische dienst moeten raadplegen.

LET OP: de door niet bevoegd personeel op het apparaat uitgevoerde werkzaamheden vallen niet onder de garantie en zijn voor rekening van de gebruiker.



4. Oplossingen voor storingen in de werking

De vaatwasser is uitgerust met een auto-diagnose systeem dat een vooraf geprogrammeerde reeks van mogelijke storingen van de vaatwasser kan opsporen en signaleren.

TABEL VAN DOOR HET AUTO DIAGNOSE SYSTEEM GECONSTATEERDE STORINGEN

STORING	BESCHRIJVING
Error 01	De overstromingsbeveiliging (indien aanwezig) is in werking getreden.
Error 02	Het systeem dat het waterniveau in de vaatwasser beperkt heeft ingegrepen.
Error 03	De machine verwarmt het water niet.
Error 04	De temperatuursonde is niet aangesloten.
Error 05	De vaatwasser vult zich niet met water.
Error 06	De machine pompt het water niet uit de kuip.
Error 07	De vaatwasser is niet in staat om de hoeveelheid ingenomen water precies te Meten.
Error 08	Afwijking in het watterdistributiesysteem van de korven.
Error 09	Afwijking aan het watervulsysteem.
Error 11	Was motor pomp werkt niet

Als zich de alarmsituatie voordoet zal de machine het actieve programma onderbreken en de afwijking signaleren.

- Bij de alarmen **E1**, **E2**, **E3**, **E4**, **E8**, **E9** zullen de lopende programma's onmiddellijk worden onderbroken.
- Den alarmen **E5**, **E6** zullen het lopende programma onderbreken en, wanneer de oorzaak eenmaal is verholpen, de uitvoering van het programma hervatten.
- Het alarm **E7** wordt afgebeeld op het eind van de cyclus die in ieder geval wordt afgewerkt, omdat de werking van de vaatwasser er niet door wordt geschaad.
- **E11**: U moet zich wenden tot de technische dienst van de klantenservice.

Om een alarm te "annuleren" moet u:

- de deur openen en sluiten of de machine uit- en weer inschakelen. Nu kunt u de vaatwasser weer opnieuw programmeren.



Wanneer het probleem niet mocht zijn opgelost moet u zich tot de erkende Technische Servicedienst wenden.