

# Technische gegevens

<b>Modelnummer</b>	NA-148XR1
<b>Bedrijfsspanning</b>	220 - 240 V
<b>Bedrijfsfrequentie</b>	50 Hz
<b>Maximaal stroomverbruik</b>	2000 - 2350 W
<b>Stroomverbruik bij verwarmen</b>	2000 W (230 V)
<b>Afmetingen van het product</b>	596 mm (B) × 635 mm (D) × 840 mm (H)
<b>Gewicht van het product</b>	77 kg
<b>Maximaal vulgewicht, droge kleding</b>	8 kg
<b>Waterverbruik</b>	Zie "Stroom- en waterverbruik". (Blz. 46)
<b>Kraanwaterdruk</b>	0,03 - 1 MPa

## ■ Controleer de stroomvoorziening

De vereiste stroomvoorziening van de machine staat aangegeven op het typeplaatje. Zorg ervoor dat dit overeenkomt met de stroomvoorziening bij u thuis.

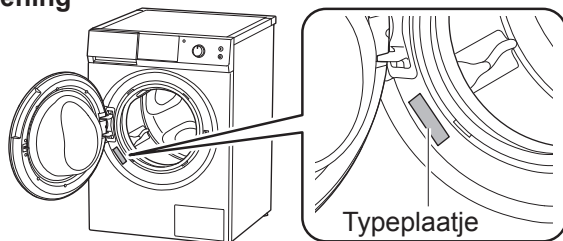

# Panasonic®

## Bediening & installatie Instructies

Wasmachine  
(voor huishoudelijk gebruik)

Modelnummer  
**NA-148XR1**



## Inhoud

VEILIGHEIDSVORZORGEN	4
Voor gebruik	8
Wassen	14
Optionele functies	24
Onderhoud	29
Oplossen van problemen	32
Installatie / Overig	37



Panasonic Corporation

<http://panasonic.net>

© Panasonic Corporation 2015

Gedrukt in Slovenië

februari 2015

(WGN)

Wij danken u voor het aanschaffen van dit product.

- Lees deze instructies goed door voor u de machine gaat gebruiken voor optimale prestaties en veiligheid.
- Bewaar deze handleiding zodat u er later nog eens iets in kunt opzoeken.

NL

# Inhoud

## VOORZORGEN VOOR DE VEILIGHEID

- Veiligheidsvoorzorgen . . . . . 4

## Voor gebruik

- Uw wasmachine controleren . . . . . 8
- Voor u gaat wassen . . . . . 9
- Bedieningspaneel . . . . . 10
- Wasmiddel . . . . . 12

## Wassen

- Wassen (Basismethode) . . . . . 14
- Wassen (Milieuvriendelijk wassen) . . . . . 16
- Programmalijst . . . . . 18
- Details van de programma's . . . . . 20
- Tips voor de programma's . . . . . 22

## Optionele functies

- Veranderen van programma-instellingen . . . . . 24
  - Veranderen van de temperatuur [ °C] . . . . . 24
  - Veranderen van het centrifugetoerental [ r/min] . . . . . 25
  - Instellen van de eindtijd van het programma [ Time] . . . . . 25
- Wassen met optionele functies . . . . . 26
  - Selecteren en in werking stellen van aparte processen [ Mode] . . . . . 26
  - Tijd besparen, energie besparen [ Speed/ Eco] . . . . . 27
  - Goed spoelen [ Extra Rinse] . . . . . 27
  - Kreukels verminderen [ Easy Iron] . . . . . 27
  - Voorwas [ Prewash] . . . . . 27

- Veranderen van instellingen van het apparaat . . . . . 28
  - Annuleren van de zoemer [Buzzer] . . . . . 28
  - Instellen van het Kinderslot [Child Lock] . . . . . 28

## Onderhoud

- Onderhoud . . . . . 29
  - Watertoevoerfilter . . . . . 29
  - Als de watertoevoerslang bevroren is . . . . . 29
  - Wasmiddellade . . . . . 30
  - Apparaat . . . . . 30
  - Trommel . . . . . 30
  - Afvoerfilter . . . . . 31

## Oplossen van problemen

- De deur openen in een noodgeval . . . . . 32
- Oplossen van problemen . . . . . 33
- Foutmelding . . . . . 36

## Installatie / Overig

(Vraag een erkend installateur om de installatie te verzorgen.)

- De juiste plaats uitkiezen . . . . . 37
- Vervoeren en installeren . . . . . 38
- De slangen aansluiten . . . . . 40
- Controle na de installatie . . . . . 42
- Houd rekening met de omgeving . . . . . 44
- Stroomverbruik en Waterverbruik . . . . . 46
- Productkaart . . . . . 47
- Technische gegevens . . . . . Achterflap

# Veiligheidsvoorzorgen

Lees deze veiligheidsvoorzorgen en neem ze in acht.



## WAARSCHUWING

Deze zaken kunnen leiden tot ernstig letsel of zelfs fataal zijn.

### Voor de veiligheid van u en uw gezin

- Dit apparaat kan worden gebruikt door kinderen van 8 jaar en ouder en personen met verminderde fysieke, geestelijke, of waarnemingsvermogens, of personen met een gebrekkige ervaring of kennis, indien zij onder toezicht staan of afdoende instructie betreffende veilig gebruik van het apparaat hebben ontvangen en de daaraan verbonden risico's begrijpen.
- Kinderen mogen in geen geval met het apparaat spelen.
- Reiniging en door de gebruiker uit te voeren onderhoud mogen in geen geval gedaan worden door kinderen die niet onder toezicht staan.
- Kinderen die jonger zijn dan 3 jaar oud moeten uit de buurt van het apparaat worden gehouden, behalve wanneer zij onder voortdurend toezicht staan.
- Buiten bereik van vuur houden. Doe geen brandbare materialen of kleding met brandbaar materiaal erin of eraan in de trommel. Houd dergelijke materialen uit de buurt van het apparaat. (Om brand of ontploffing te voorkomen)
  - Bijvoorbeeld: Reinigingsmiddelen op basis van oplosmiddelen, kerosine, benzine, verdunner, alcohol enz.
- Om letsel te voorkomen, mag u de trommel niet aanraken voordat deze volledig tot stilstand gekomen is.



## WAARSCHUWING

### Voorkomen van elektrische schokken, oververhitting, ontbranding of brand

- Gebruik een stopcontact dat voldoet aan de eisen voor de stroomvoorziening en gebruik dit stopcontact uitsluitend voor dit apparaat. Gebruik geen verdeelstekker of verlengsnoer.
- Gebruik geen netsnoer dat of netstekker die beschadigd is. Als het netsnoer beschadigd is, moet het vervangen worden door de fabrikant of een door de fabrikant erkende reparateur of een andere bevoegde persoon om eventuele risico's te voorkomen.
- Steek de stekker nooit met natte handen in het stopcontact en haal hem er ook in geen geval met natte handen uit.
- Steek de stekker altijd volledig en correct in het stopcontact.
- Trek niet aan het snoer wanneer u de netstekker uit het stopcontact haalt.
- Haal de stekker uit het stopcontact voor u het apparaat gaat schoonmaken.

### Reparaties

- U mag in geen geval het apparaat zelf uit elkaar halen, repareren of wijzigen. Bij een storing of defect moet u het gebruik van het apparaat onmiddellijk staken, de stekker uit het stopcontact halen en uw plaatselijke klantenservicedienst om reparatie verzoeken.

# Veiligheidsvoorzorgen (vervolg)

## ⚠ LET OP

Deze zaken kunnen leiden tot letsel of zaakschade.

### Correct gebruik

- Dit apparaat is alleen geschikt voor textiel dat in een wasmachine kan worden gewassen en dat als zodanig gelabeld is.
- Sluit het apparaat niet aan op een warmwaterkraan.
- Dek de openingen aan de onderkant niet af met kleden enz.

### Voorkomen van waterlekkage

- Gebruik de nieuwe slangen die worden meegeleverd met dit apparaat in plaats van de oude slangen opnieuw te gebruiken.
- Zet de kraan uit wanneer u het apparaat langere tijd niet zult gebruiken, bijvoorbeeld wanneer u met vakantie gaat. Terwijl u weg bent zou er anders waterlekkage kunnen optreden, wat zou kunnen leiden tot schade aan uw eigendommen.

### Voorkomen van letsel en brandwonden

- Houd uw vingers uit de buurt van het scharnier wanneer u de deur open of dicht doet.
- Klim niet op het apparaat.

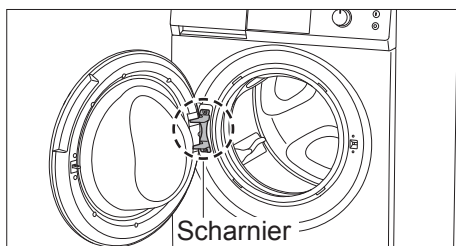

## ⚠ LET OP

- Wees voorzichtig dat u zich niet brandt wanneer u wast met hoge temperaturen. De afvoerslang, de trommel, het glas van de deur en het wasgoed zelf zullen heet zijn.

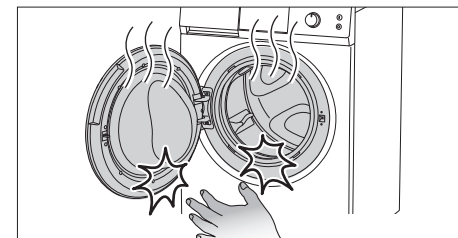

### Voorkomen van schade aan het apparaat en uw wasgoed

- Gebruik het apparaat niet wanneer de ankerbouten er nog in zitten. Dit kan leiden tot hevige trillingen van het apparaat.
- Was geen kleren die erg vies zijn van plantaardige olie, cosmetische olie of vetten enz. Dergelijke olie kan zeer heet worden en de deurafdichting beschadigen, wat kan leiden tot waterlekkage.

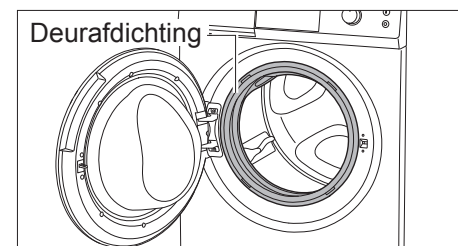
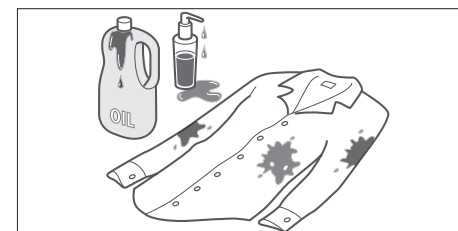
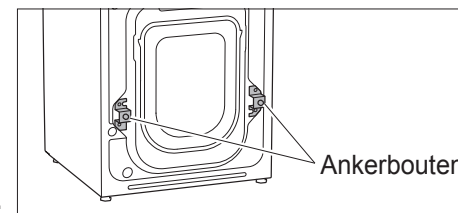

# Uw wasmachine controleren

Wasmiddellade (Blz. 12)

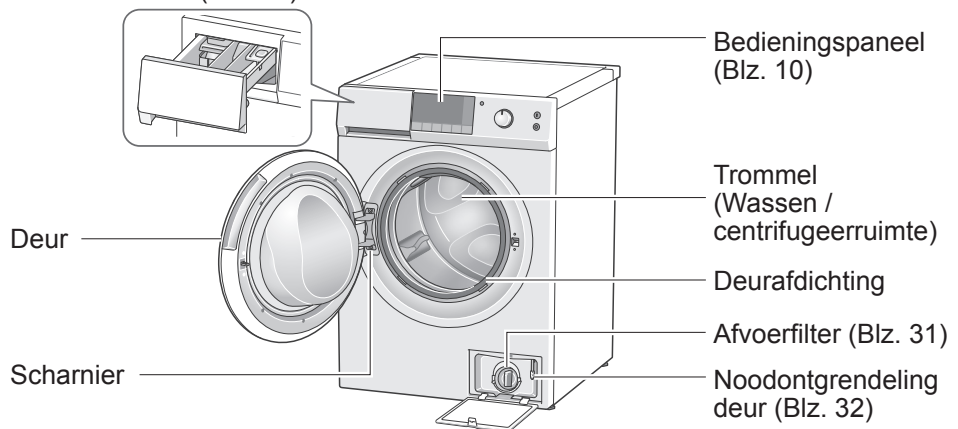

(Achterkant van het apparaat)

Netsnoer / netstekker\*

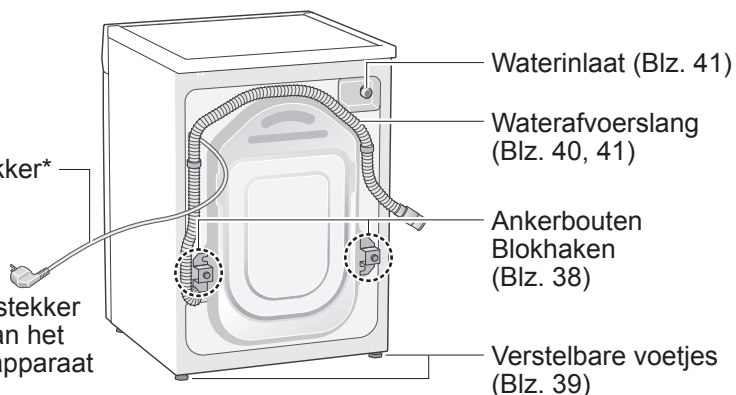

\*De vorm van de stekker hangt mede af van het land waar u het apparaat gekocht hebt.

## Accessoires

Elleboogstuk (Blz. 41)



Afdekkapjes (2) (Blz. 39)



Watertoevoerslang\* (Blz. 40, 41)

\*Welke slang er meegeleverd wordt hangt mede af van de regio waar u het apparaat gekocht hebt.

Standaardslang



Slang met watertoevoerventiel



# Voor u gaat wassen

## Controleer vóór gebruik

Wanneer u het apparaat voor het eerst gaat gebruiken, of nadat u het langere tijd niet gebruikt heeft, moet u het volgende controleren.

- Of de watertoevoerslang en de waterafvoerslang goed zijn aangesloten. (Blz. 40)
- Of er geen problemen zijn met de aansluiting van de watertoevoerslang wanneer de kraan open wordt gedraaid.
- Of de netstekker goed is aangesloten op het stopcontact.

## Voor u het apparaat voor het eerst gaat gebruiken

Of er waterdruppels, of condens, in het apparaat aanwezig is als gevolg van de fabrieksinspectie voor het apparaat verzonden werd. Ga als volgt te werk om eventuele resten enz. weg te spoelen:

- "Cotton" (Katoen) programma
- Standaardinstelling 40 °C
- Geen wasmiddel, geen wasgoed

## Vorbereiden van het wasgoed

Lees de waslabels van de kleren en sorteer ze op kleur, soort stof en hoe vuil ze zijn. Dit helpt bij het kiezen van het juiste programma en de juiste temperatuur.

Doe indien gewenst vlekverwijderaar op moeilijke vlekken.

## Sorteren

- Was kleren die niet kleurecht zijn apart. (spijkergoed, donker gekleurde stoffen enz.)

## Voor u kleren in de trommel doet

Om te voorkomen dat uw kleren beschadigd raken of dat het apparaat storingen gaat vertonen, moet u de volgende stappen uitvoeren.

- Haal dingen die er niet in thuishoren uit het wasgoed (munten, spelden, paperclips, spijkers enz.).

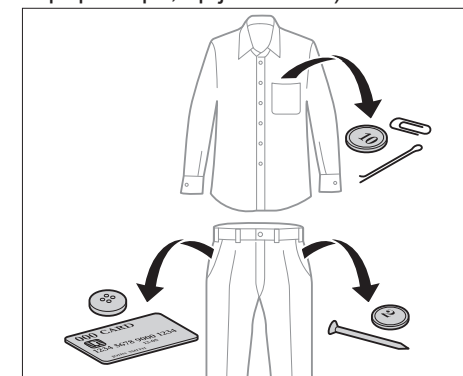

- Bind de banden van schorten enz. samen.
- Kleding met verhoogde stof of applicaties: binnenstebuiten keren.
- Kleding met ritsen: doe de ritsen dicht en keer de kleding binnenstebuiten.
- Kleine kledingstukken, beugel-bh's en kledingstukken van kant: doe deze kledingstukken in een wasnetje.

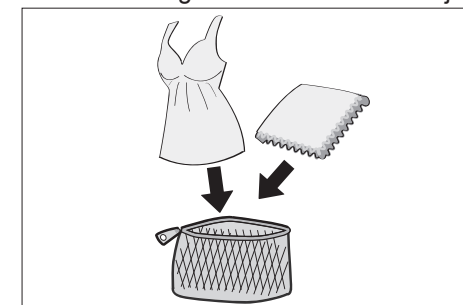

- Verwijder haren (ook van dieren), zand enz. van het wasgoed voor u het gaat wassen
- Zwaar bevuild was of diepe vlekken: Eerst licht met de hand voorwassen.

# Bedieningspaneel

## Bedieningsorganen

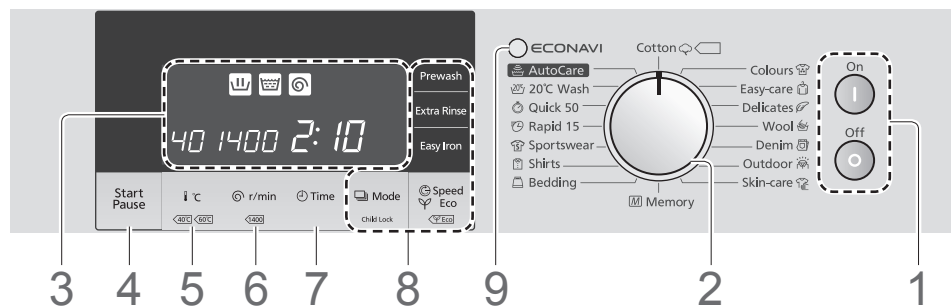

### 1. Stroomtoetsen [On] [Off]

### 2. Programmakeuzeknop

Gebruik deze knop om een programma te selecteren dat geschikt is voor het wasgoed in het apparaat. (Blz. 18)

### 3. Display (Blz. 11)

### 4. Start / Pauze toets [Start / Pause]

Beginnen of pauzeren van de handeling.

### 5. Temperatuurtoets [ °C]

Hiermee stelt u de temperatuur van het waswater in. (Blz. 24)  
 ❄️ (Koud) – 90 (90 °C)

### 6. Centrifugetoerentaltoets [ r/min]

Hiermee stelt u het toerental voor het centrifugeren in. (Blz. 25)

### 7. Tijd toets [ Time]

Hiermee kunt u de tijd instellen waarin de was klaar moet zijn. (Blz. 25)

### 8. Toetsen voor optionele functies

Gebruik de toetsen wanneer u wast met één of meer van de optionele functies of wanneer u het Kinderslot instelt. (Blz. 28)

- 🔒 On : Kinderslot  
Houd "Mode" (Instelling) tenminste 5 seconden ingedrukt om de deur en de andere toetsen te vergrendelen.

### 9. ECONAVI-lamp

Licht op of knippert terwijl het "AutoCare" programma wordt uitgevoerd. (Blz. 23)

#### OPMERKING

- Om de stroom uit en dan weer aan te zetten, moet u op "Off" (Uit) drukken en controleren of het display uit is gegaan voor u het apparaat weer aan zet.

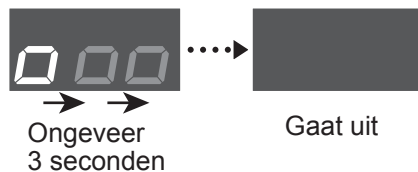

- Als u niet binnen 10 minuten nadat u het apparaat aan heeft gezet op "Start / Pause" drukt, schakelt het apparaat zichzelf automatisch uit.

## Display

Ter illustratie toont deze afbeelding alle aanduidingen tegelijk.

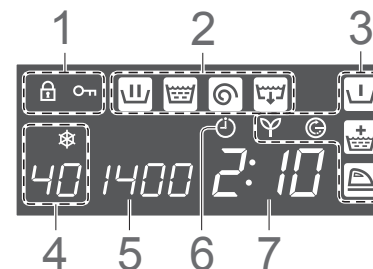

### 1. Vergrendeling

#### 🔒 In bedrijf

De deur is vergrendeld.

#### 🔒 On: Wanneer het kinderslot is ingeschakeld

De deur en de toetsen zijn allemaal vergrendeld.

### 2. Proces

De bijbehorende indicator knippert om te laten zien welk proces er bezig is en gaat uit wanneer dat proces klaar is.

🧺	wassen
🧺	spoelen
🌀	centrifugeren
🚰	water afvoeren

### 3. Optionele functies

De geselecteerde optionele functies worden weergegeven. (Blz. 26, 27)

### 4. Temperatuur

### 5. Centrifugetoerental

### 6. Timer

### 7. Resterende tijd

Deze indicator geeft aan hoeveel er tijd er nog ongeveer over is tot het apparaat klaar is.

#### Foutmelding

Er wordt een foutmelding getoond wanneer er een storing optreedt. (Blz. 36)

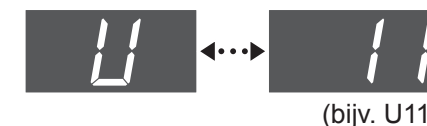

#### ■ Tiptoetsbediening

- De toetsen voor de bediening van het apparaat (met uitzondering van de stroomtoetsen) zijn uitgevoerd als tiptoetsen. Raak de toets direct aan met uw vinger (niet met handschoenen e.d.).
- Wanneer er een bedieningstoets wordt geraakt door bijvoorbeeld een doek die nat is van water of wasmiddel, dan kan het apparaat een storing vertonen.

# Wasmiddel

- Voeg wasmiddel enz. toe voor u op "Start / Pause" (Start / Pauze) drukt.
- Lees de gebruiksaanwijzing van het wasmiddel of andere toevoeging goed door zodat u de juiste hoeveelheid gebruikt op basis van de hoeveelheid wasgoed, hoe vuil het is en de hardheid van het water.

## Wasmiddel, onthardingsmiddel, bleekmiddel, vlekverwijderaar

- Wanneer u een trommelreinigingsmiddel gebruikt, moet u dit ook in dit vak doen. (Blz. 30)

### Wasverzachter, stijfjel

Dit wordt automatisch toegevoegd aan de was tijdens de laatste spoeling.

- Hoeveelheid niet boven de "MAX" (95 ml) lijn

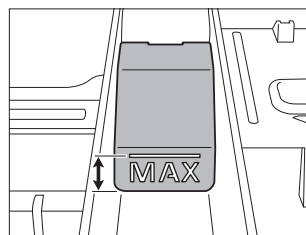

### Voorwasmiddel

Bij gebruik van de "Prewash" (Voorwas) functie (Blz. 27)

Wasmiddellade

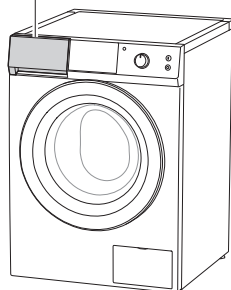

### LET OP

**Gebruik dit apparaat niet zonder de wasmiddellade.**

Hierdoor zal er water uit het apparaat lekken.

## Wasmiddel

Gebruik een wasmiddel dat weinig schuim geeft.

Bij gebruik van een wasmiddel voor temperaturen onder 20 °C (tot 15 °C), raden we het "20 °C Wash" (20 °C was) programma aan.

- Voorkomen dat er waspoeder achterblijft in de wasmiddellade:
  - Maak de binnenkant van de wasmiddellade droog met een doek.
  - Maak klonten in het waspoeder fijn.

Als er toch geregeld waspoeder achterblijft in de wasmiddellade, kunt u het misschien beter direct in de trommel doen.

- Als u het wasmiddel vergeten bent voor u begint te wassen: Selecteer  met "Mode" (Instelling, Blz. 26) om het water af te voeren en begin vervolgens opnieuw.

### OPMERKING

- **Doe geen wasmiddel in de wasmiddellade als de gebruiksaanwijzing aangeeft dat u het direct in de trommel moet doen.**

Het wasmiddel zal dan mogelijk niet vrij weg kunnen stromen zodat er wasmiddel achterblijft in de wasmiddellade, wat ertoe kan leiden dat de lade overstroomt.

### ■ Voorwassen

- U moet voor de voorwas en de hoofdwas aparte wasmiddelen gebruiken.
- Gebruik een waspoeder voor de hoofdwas. Een vloeibaar wasmiddel zal al bij de voorwas worden weggespoeld.

## Wateronthardingsmiddel

Als u in een gebied woont met hard (1,3 mmol/L hardheid of hoger), dan raden we u aan een wateronthardingsmiddel te gebruiken. Hierdoor vermindert u de hoeveelheid wasmiddel die u nodig hebt en voorkomt u kalkaanslag, waardoor het apparaat op den duur beschadigd kan raken.

### OPMERKING

- Neem voor informatie over de hardheid van uw water contact op met een vakman in de buurt of uw waterbedrijf.

## Wasverzachter

Voorkomt statische elektriciteit in het wasgoed.

- Als er nog wasverzachter achterblijft in de wasmiddellade nadat de was klaar is, moet u de wasverzachter verdunnen met water voor u het in de wasmiddellade doet. (Doe niet meer dan de maximale hoeveelheid in de lade.) In de lade achtergebleven wasverzachter: U kunt dit weghalen met een natte doek.

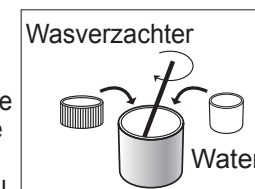

## Stijfjel

- **Als het moeilijk is om stijfjel in de wasmiddellade te doen,** moet u het stijfjel eerst met water verdunnen voor u het in de lade doet. (Doe niet meer dan de maximale hoeveelheid in de lade.)

### ● Na gebruik van stijfjel

- 1 Maak de wasmiddellade schoon. (Blz. 30)
- 2 Gebruik het "Rapid 15" (Kort 15 min) programma (Blz. 19) zonder wasmiddel om eventuele stijfjelresten uit de trommel te verwijderen.

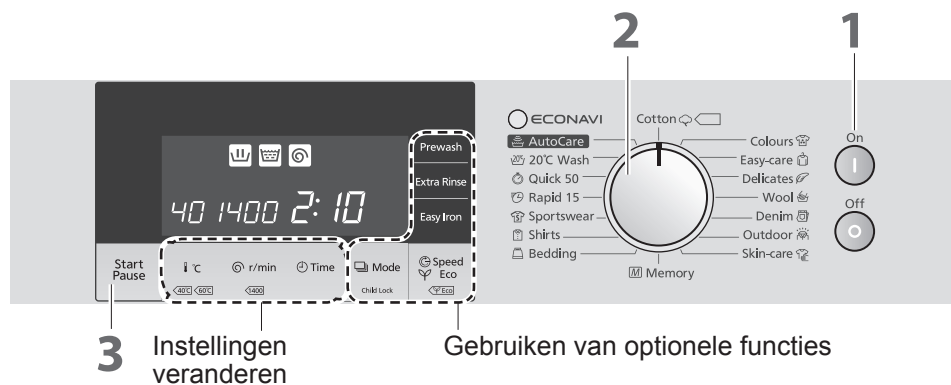

**OPMERKING**

- **Zorg ervoor dat er geen wasgoed in de deur beklemd raakt.** Hierdoor kan de deurafdichting beschadigen.

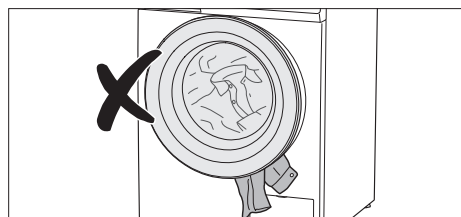

- **Doe niet teveel wasgoed in de trommel.** Dit kan leiden tot hevige trillingen of schade aan het apparaat.



**De deur openen terwijl de wasmachine bezig is**

(De deur is vergrendeld terwijl de wasmachine bezig is.)

**Druk op "Pause" (Pauze).**  
(De deur wordt met een klik ontgrendeld.)

- Bij het centrifugeran kan het ongeveer 1 minuut duren voordat de trommel helemaal gestopt is met draaien.

**Voorbereidingen**

- Sorteert het wasgoed en doe het in de trommel. (Blz. 9)
- Voeg het wasmiddel toe. (Blz. 12)

**1** **Zet de wasmachine aan.**

**2** **Selecteer een programma.**  
(Blz. 18, 19)

De benodigde tijd zal op het display verschijnen.

**Instellingen veranderen**

**Gebruiken van optionele functies**

**3** **Laat het wassen beginnen.**

- **Wegen (ongeveer 30 seconden)**



(Display tijdens het wegen)  
Bij sommige programma's wordt het wasgoed niet eerst gewogen.  
(Blz. 18, 19)

- **Display benodigde tijd (herberekend)**



**Het wassen is klaar.**  
(De zoemer gaat en de deur wordt ontgrendeld.)

**OPMERKING**

- Kleuren kunnen doorlopen, dus haal bont wasgoed uit de wasmachine zodra het programma is afgelopen.

**Instellingen veranderen**

Nadat u een programma hebt geselecteerd, kunt u de volgende instellingen nog veranderen.

- Temperatuur (Blz. 24)**
- Centrifugetoerental (Blz. 25)**
- Timer (Blz. 25)**

**Gebruiken van optionele functies**

Nadat u een programma hebt geselecteerd, kunt u de volgende optionele functies toevoegen aan het programma.

- Voorwas (Blz. 27)**
- Extra spoelen (Blz. 27)**
- Anti-kreukel (Blz. 27)**
- Snelheid / Eco (Blz. 27)**
- Instelling (Blz. 26)**  
(Stel zelf in hoe lang er gewassen, gespoeld en gecentrifugeerd moet worden.)

**OPMERKING**

- De instellingen die u kunt veranderen en de optionele functies die u kunt toevoegen hangen mede af van het gekozen programma. (Blz. 20, 21)



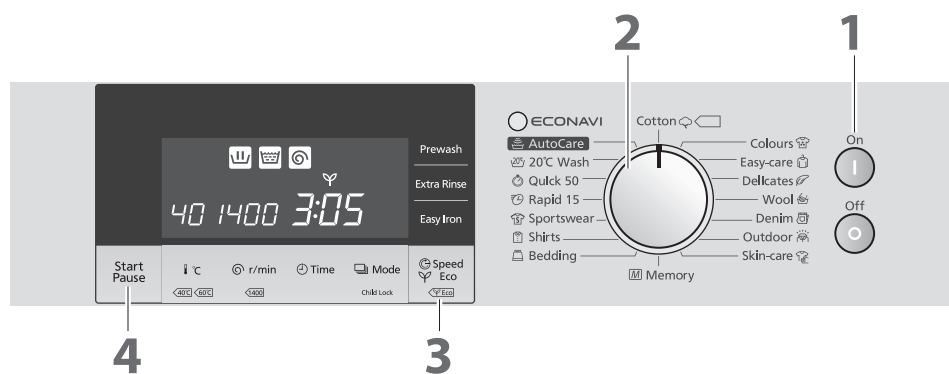

Het wassen kost minder energie en minder water, maar duurt langer. (Blz. 46)

### Het programma instellen voor een lager energieverbruik

De volgende aanwijzingen kunnen u helpen bij het begrijpen van de waarden voor het energieverbruik van de standaardprogramma's. De standaardprogramma's worden vermeld als "standaardprogramma voor katoen op 60 °C" en "standaardprogramma voor katoen op 40 °C" in de EU-verordeningen 1015/2010 en 1061/2010.

Deze programma's zijn geschikt voor het reinigen van normaal vuil katoenen wasgoed en zijn de meest efficiënte programma's wat betreft het gecombineerde verbruik van energie en water voor het wassen van deze soort katoenen wasgoed.

- De daadwerkelijke watertemperatuur kan verschillen van de aangegeven temperatuur.

### ■ Voorbereidingen

- Sorteert het wasgoed en doe het in de trommel. (Blz. 9)
- Voeg het wasmiddel toe. (Blz. 12)

**1**  **Zet de wasmachine aan.**

**2** **Selecteer het "Cotton" (Katoen) programma.**



**3**  **Druk twee keer op "Speed / Eco" (Snelheid / Eco).**

 licht op en de "Eco" stand is nu ingeschakeld.

#### OPMERKING

- Druk om te wassen op 60 °C op "↓ °C" en stel in op 60 °C.













**4**  **Laat het wassen beginnen.**



**Het wassen is klaar.**





De zoemer gaat en de deur wordt ontgrendeld.

# Programmalijs

	Programma	Beschrijving	Maximale lading	Tijd*1
Textielsoort	 <b>Cotton (Katoen)</b>	Dagelijkse was voor katoen, linnen en gemengde weefsels.	8 kg	1:20 - 2:10
	 <b>Easy-care (Synthetisch)</b>	Fijne was voor katoen, linnen en synthetische vezels.	4 kg	1:02 - 1:22
	 <b>Delicates (Fijne was)</b>	Fijne was voor synthetische vezels, afgevend stof, kant, enz. Voorkomt schade.	4 kg	0:55 - 1:00
	 <b>Bedding (Beddengoed)*2</b>	Wasprogramma voor grote volumes zoals lakens.	3 kg	1:02
	 <b>Wool (Wol)</b>	Fijne was voor wollen en wol bevattende kleding in handwas of machinewas. Voorkomt krimpen.	2 kg	0:40
	 <b>Colours (Bonte was)</b>	Wasprogramma voor gekleurd katoen of gemengde weefsels, waarbij kleurvervaging of het afgeven van kleuren voorkomen wordt.	4 kg	0:58 - 1:13
	 <b>Skin-care (Huidverzorgend)</b>	Wasprogramma voor mensen met zeer gevoelige huid.	4 kg	1:29 - 1:49
	 <b>Shirts (Overhemden)</b>	Wasprogramma voor kraag- en manchetvlekken in overhemden en blouses. Voorkomt kreuken.	2 kg	1:08
	 <b>Sportswear (Sportkleding)*2</b>	Wasprogramma voor synthetische sportkleding.	3 kg	1:30
	 <b>Outdoor (Outdoorkleding)*2</b>	Wasprogramma voor synthetische en met waterafstotende middelen behandelde buitenkleding.	3 kg	1:48
	 <b>Denim (Denim)*2</b>	Zeer fijne was voor spijkerstofkleding. Vermindert kleurvervaging.	2 kg	0:55

## OPMERKING

- De tijd die nodig is hangt mede af van de temperatuur, de waterdruk, de toestand van de afvoer en hoeveel wasgoed er in de wasmachine zit.

	Programma	Beschrijving	Maximale lading	Tijd*1
Energie besparen	 <b>AutoCare</b>	Wasprogramma dat elke wasbeurt automatisch afstemt door gebruik van intelligente sensortechnologie. Zorgt voor ideale verzorging van het wasgoed met een perfect schoon resultaat en optimaal verbruik van water en energie - zonder handmatige instellingen.	8 kg	0:52 - 2:57*3
	 <b>20 °C Wash (20 °C was)</b>	Wasprogramma voor licht bevuild katoen- en linnenmengsels op een lage temperatuur zeer.	4 kg	1:14 - 1:29
Tijd besparen	 <b>Quick 50 (Kort 50 min)</b>	50 min. snelwasprogramma voor licht bevuilde katoen- en linnenweefsels.	4 kg	0:46 - 0:49
	 <b>Rapid 15 (Kort 15 min)</b>	15 min kort wasprogramma voor een kleine hoeveelheid licht bevuilde was.	2 kg	0:15
Overig	 <b>Memory (Geheugen)</b>	Aangepast wasprogramma voor linnen, katoen en gemengde weefsels. Onthoudt de instellingen die u invoert.	8 kg	-

\*1 Voor de standaard watertemperatuur van elk programma.

\*2 De was wordt niet gewogen nadat u op "Start / Pause" (Start / Pauze) heeft gedrukt. De wasmachine begint onmiddellijk te wassen.

\*3 De vereiste tijd (2:07) die wordt getoond na het starten van de werking, kan korter of langer uitvallen afhankelijk van het resultaat van de sensordetectie.

# Details van de programma's

	Instellingen Programma	Automatische instelling			Instelbereik (Blz. 24, 25)		Beschikbare opties (Blz. 26, 27)				
		Temperatuur	Spoelgangen	Centrifugetoerental	Temperatuur*1	Centrifugetoerental	Mode (Instelling)	Speed (Snelheid)/ Eco	Easy Iron (Anti- kreukel)	Extra Rinse (Extra spoelen)	Prewash (Voorwas)
Textielsoort	<b>Cotton (Katoen)</b>	40 °C	2	1400	Koud - 90 °C	500 - 1400	✓	✓	✓	✓	✓
	<b>Easy-care (Synthetisch)</b>	40 °C	2	800	Koud - 60 °C*2	500 - 1200	✓	✓	✓	✓	✓
	<b>Delicates (Fijne was)</b>	40 °C	2	800	Koud - 40 °C*2	500 - 800	✓	–	✓	✓	✓
	<b>Bedding (Beddengoed)</b>	30 °C	2	800	Koud - 40 °C*2	500 - 800	✓	–	✓	✓	–
	<b>Wool (Wol)</b>	30 °C	3	500	Koud - 40 °C*2	500	✓	–	–	✓	–
	<b>Colours (Bonte was)</b>	40 °C	2	1200	Koud - 40 °C*2	500 - 1400	✓	✓	✓	✓	✓
	<b>Skin-care (Huidverzorgend)</b>	40 °C	3	1200	Koud - 90 °C*2	500 - 1200	✓	✓	✓	✓	✓
	<b>Shirts (Overhemden)</b>	40 °C	2	500	Koud - 60 °C*2	500 - 800	✓	✓	✓	✓	✓
	<b>Sportswear (Sportkleding)</b>	40 °C	2	800	Koud - 40 °C*2	500 - 1200	✓	✓	✓	✓	✓
	<b>Outdoor (Outdoorkleding)</b>	30 °C	3	800	Koud - 40 °C*2	800	✓	✓	–	✓	✓
<b>Denim (Denim)</b>	30 °C	2	800	Koud - 40 °C*2	500 - 1200	✓	✓	✓	✓	✓	
Energie besparen	<b>AutoCare</b>	Automatisch (28 °C - 43 °C)	Automatisch (2 - 3)	Automatisch (1400)	–	–	–	–	–	–	–
	<b>20 °C Wash (20 °C was)</b>	20 °C	2	1400	Koud, 20 °C	500 - 1400	✓	–	✓	✓	✓
Tijd besparen	<b>Quick 50 (Kort 50 min)</b>	40 °C	2	1200	Koud - 60 °C*2	500 - 1400	✓	–	✓	✓	✓
	<b>Rapid 15 (Kort 15 min)</b>	30 °C	1	800	Koud - 30 °C*2	500 - 800	–	–	–	–	–
Overig	<b>Memory (Geheugen)</b>	40 °C	2	1400	Koud - 90 °C	500 - 1400	✓	✓	✓	✓	✓

\*1: Koud: licht op

\*2: Kan niet worden ingesteld op 20 °C.

# Tips voor de programma's

## “Wool” (Wol) en “Delicates” (Fijne was)

### ■ Bij het wassen

- Leg de kledingstukken plat op elkaar in de trommel.
- Gebruik een mild vloeibaar wasmiddel voor wollen kledingstukken.
- Gebruik de “Extra Rinse” (Extra spoelen) functie om de was goed te spoelen. (Blz. 27)

### ■ Bij het drogen

- Leg wollen en nylon kledingstukken plat neer.
- Hang witte of lichtgekleurde wollen en nylon kledingstukken te drogen in de schaduw. (Houd ze uit direct zonlicht.)
- Gebruik klerenhangars voor overhemden, blouses en broeken.

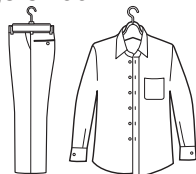

### ■ Als kledingstukken krimpen in de was

- 1 Spreid het kledingstuk uit tot de oorspronkelijke grootte op een strijkplank.
- 2 Gebruik spelden om het op deze grootte en in de juiste vorm te houden.
- 3 Strijk het kledingstuk met veel stoom en laat het kledingstuk vervolgens drogen.

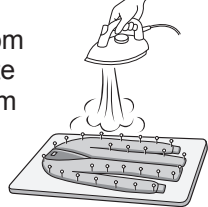

## “Memory” (Geheugen)

U kunt uw eigen programma samenstellen op basis van de standaardinstellingen in het “Cotton” (Katoen) programma. Selecteer het “Memory” (Geheugen) programma, maak de gewenste instellingen en start het programma.

Later kunt u dit door u ingestelde programma weer opnieuw gebruiken door eenvoudigweg het “Memory” (Geheugen) programma weer te kiezen.

## “Bedding” (Beddengoed)

### ■ Stukken die gewassen kunnen worden

- Dingen met (Wassen) of (Handwas) op het label.
- Dekens, 100 % synthetisch en 100 % katoen
- Foetons, 100 % synthetisch
- Lakens ● Spreien
- Onderlakens, 100 % synthetisch

### OPMERKING

- U kunt slechts 1 item tegelijk wassen.
- U kunt geen 100 % wollen, hoogpolige dekens of elektrische dekens inclusief hun slopen wassen.
- U kunt katoenen dekens en foetons wassen die elk maximaal 1,5 kg wegen.
- Gebruik geen wasnet. (Hierdoor kan de trommel niet meer goed draaien.)

### ■ Een deken in de trommel doen

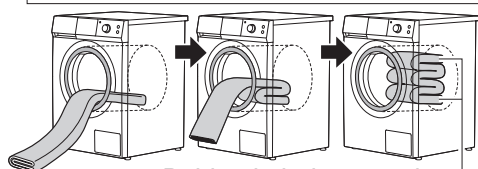
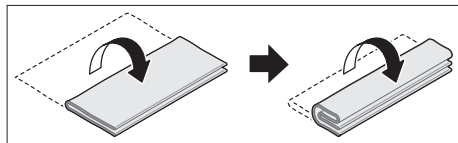

Beide uiteinden aan de achterkant van de trommel

### OPMERKING

- Rol de deken of spreij niet op en vouw hem niet lukraak op. Dit kan leiden tot hevige trillingen die het apparaat of uw wasgoed kunnen beschadigen.

## “Outdoor” (Outdoorkleding)

### ■ Wasbare items

- Items met de (wassen), (handwas) of (niet stomen) markering op het label.
- Synthetische stoffen voor gebruik buitenshuis, bijvoorbeeld, regenkleding, jassen en broeken.

### ■ Items die niet gewassen kunnen worden

- Kleding met katoenen voering of vulling, of met donsvoering
- Slaapzakken en slopen van synthetische stof

### OPMERKING

- Doe voor het wassen eventuele ritsen en knopen van de kleding dicht.
- Was de kleding niet apart in een wasnet, want hierdoor zal de lading uit balans raken en kan het wassen niet soepel verlopen.
- Waterafstotende afwerkingen kunnen na verloop van tijd uitgewassen worden. Om de waterafstotende eigenschappen te herstellen, kunt u proberen de kleding op een lage temperatuur strijken, of te drogen in een wasdroger, of een in de handel verkrijgbaar middel gebruiken om de kleding weer waterafstotend te maken. Als u een dergelijk middel gebruikt, moet u de instructies volgen die gelden voor dat product, of de instructies die gelden voor het kledingstuk.
- We raden u aan om handdoeken voor het apparaat te leggen wanneer u waterafstotende kleding eruit haalt na het centrifugeren, want er kan water uit de kleding druipen.

## “AutoCare”

Programma dat automatisch het wasprogramma aanpast aan elke was met behulp van intelligente ECONAVI sensoren. Zorgt voor ideale verzorging van het wasgoed met een perfect schoon resultaat en optimaal verbruik van water en energie - door zelf het soort was, hoe vuil het is en het soort wasmiddel te detecteren.

### ■ Stukken die gewassen kunnen worden

Katoen en synthetische vezels voor dagelijks gebruik kunnen worden gewassen op 30 ° C of 40 ° C. Voor hieronder vermeld wasgoed bevelen we onze speciale programma's aan:

Textielsoorten / kledingstukken	Aanbevolen programma
Wol	Wool
Zijde	Wool
Overhemden	Shirts
Bonte was	Colours
Denim	Denim
Beddengoed	Bedding
Fijne was Synthetische vezels, satijn, kant, met opdruk, met versieringen enz.	Delicates

### ■ ECONAVI-lamp

Licht op terwijl het “AutoCare” programma wordt uitgevoerd. Het groene lampje knippert terwijl de ECONAVI sensoren bezig zijn met de detectie.

### OPMERKING

### ■ Resultaat ECONAVI sensordetectie

- De watertemperatuur kan worden aangepast; er wordt een lagere wastemperatuur geselecteerd voor wasgoed dat niet erg vuil is, of een hogere temperatuur voor een erg vuile was (28 ° C - 43 ° C).
- Tijdens het gebruik is het mogelijk dat de aanduiding van de resterende tijd verandert vanwege het resultaat van de detectie.

# Veranderen van programma-instellingen

Nadat u een bepaald programma heeft geselecteerd, kunt u de temperatuur en de eindtijd van het programma zelf aanpassen.

## ■ Voorbereidingen

- Sorteert het wasgoed en doet het in de trommel. (Blz. 9)
- Voegt het wasmiddel toe. (Blz. 12)

**1**  **Zet de wasmachine aan.**

**2**  **Selecteer een programma.**  
(Blz. 18, 19)



**3** **Verander de instellingen van het programma.**

- Het instelbereik hangt af van het programma.  
(Blz. 20, 21)

**4**  **Laat het wassen beginnen.**

## Veranderen van de temperatuur

i °C

U kunt de temperatuur waarmee wordt gewassen veranderen aan de hand van het soort wasgoed of hoe vuil het is.

**3**  **Drukken.**

De op het display aangegeven temperatuur verandert met elke druk op deze toets.

## ■ Instelbereik

❄ (Cold (Koud)) - 90 °C  
(9 niveaus)

## ■ Richtlijn voor deze instelling

- Hogere temperatuur  
Witgoed, katoen, erg vuil wasgoed
- Lagere temperatuur  
Bontgoed, was die snel kan krimpen, niet erg vuil wasgoed

## Veranderen van het centrifugeerental

r/min

Verander het centrifugeerental om de was beter te drogen of om kreukelen tegen te gaan.

**3**  **Drukken.**

Het op het display aangegeven centrifugeerental verandert met elke druk op deze toets.

## ■ Instelbereik

500 - 1400 t/min (5 niveaus)

## ■ Richtlijn voor deze instelling

- Hoger toerental:  
Drogere was
- Lager toerental:  
Minder kreukelen

## OPMERKING

- U kunt het centrifugeerental nog veranderen nadat het programma al is begonnen, totdat het wasproces is afgelopen. Pauzeer het programma en voer de stappen **3** en **4** uit.

## Instellen van de eindtijd van het programma

Time

U kunt instellen wanneer het programma klaar moet zijn.

**3**  **Drukken.**

De op het display aangegeven tijd verandert met elke druk op deze toets.  
Houd "Time" (Tijd) ingedrukt om de tijd doorkopend te laten veranderen.

## ■ Instelbereik

Maximaal 24 uur (in stappen van 1 uur)

## ■ Controleren van een vooraf ingestelde tijd

 **Drukken.**

## ■ Instellingen annuleren

 **Zet de wasmachine uit.**  
(Alle instellingen worden hierdoor geannuleerd.)

## OPMERKING

- Gebruik geen wasmiddel dat slecht oplost, want dit kan aancoeken voor het wassen begint zodat het niet in de trommel gespoeld kan worden.
- U kunt de eindtijd niet instellen voor het "Wool" (Wol) programma.

# Wassen met optionele functies

Met elk programma kunt u combinaties van optionele functies gebruiken.

## ■ Voorbereidingen

- Sorteert het wasgoed en doet het in de trommel. (Blz. 9)
- Voegt het wasmiddel toe. (Blz. 12)

**1**  **Zet de wasmachine aan.**

**2**  **Selecteer een programma.**  
(Blz. 18, 19)



**3** **Voeg een optionele functie toe.**

- De mogelijke opties hangen af van geselecteerd programma. (Blz. 20, 21)
- Er zal een alarm klinken als u een optie kiest die niet beschikbaar is.

**4**  **Laat het wassen beginnen.**

## Selecteren en in werking stellen van aparte processen

 Mode (Instelling)

U kunt zelf een combinatie van was-, spoel- en centrifugeprocessen selecteren en in werking stellen.

**3**  Mode **Drukken.**

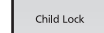

De aanduiding op het display verandert met elke druk op deze toets.

 *1*2	Aantal keren spoelen
 *1	Centrifugeren
  *2	Wassen en spoelen
  *1	Spoelen en centrifugeren
	Water afvoeren
  	Zoals geprogrammeerd

\*1 Als er nog water in de trommel is, wordt dit eerst afgevoerd.

\*2 Er zal spoelwater in de trommel achterblijven.



## Tijd besparen, energie besparen

 Speed (Snelheid) /  Eco

U kunt kiezen of u snel wilt wassen of energie wilt besparen.

**3**  **Drukken.**

De aanduiding op het display verandert met elke druk op deze toets.

 Speed (Snelheid)	De wastijd is korter; geschikt voor licht bevuild wasgoed.
 Eco	Het wassen kost minder energie en minder water, maar duurt langer.
gaat uit	Zoals geprogrammeerd

## Goed spoelen

 Extra Rinse (Extra spoelen)

Als u wilt voorkomen dat er wasmiddel achterblijft in uw wasgoed, dan kunt u een extra spoelgang toevoegen.

**3**  **Drukken.**

 licht op (ingeschakeld) of gaat uit met elke druk op de toets.

### OPMERKING

- U kunt de “Extra Rinse” (Extra spoelen) instelling nog veranderen nadat het programma al is begonnen, totdat het wasproces is afgelopen. Pauzeer het programma en voer de stappen **3** en **4** uit.

## Kreukels verminderen

 Easy Iron (Anti-kreukel)

Bepert het centrifuge-toerental tot 800 t/min of minder om kreukels te verminderen en het strijken te vergemakkelijken.

**3**  **Drukken.**

 licht op (ingeschakeld) of gaat uit met elke druk op de toets.

### OPMERKING

- U kunt de “Easy Iron” (Anti-kreukel) instelling nog veranderen nadat het programma al is begonnen, totdat het wasproces is afgelopen. Pauzeer het programma en voer de stappen **3** en **4** uit.
- Wanneer het wasprogramma klaar is, zal de trommel nog 30 minuten lang, of tot de deur geopend wordt, zo nu en dan een keertje ronddraaien om in elkaar gedraaid wasgoed los te maken of te houden.

## Voorwas

 Prewash

U kunt het wasgoed twee keer laten wassen met een voorwas. Dit komt van pas wanneer de was erg vuil is.

**3**  **Drukken.**

 licht op (ingeschakeld) of gaat uit met elke druk op de toets.

# Veranderen van instellingen van het apparaat

## Annuleren van de zoemer Buzzer (Zoemer)

U kunt de zoemer aan het eind van een programma uitschakelen.

1  **Zet de wasmachine aan.**

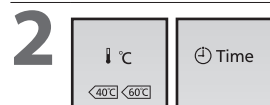

**Houd ongeveer 5 seconden lang tegelijk ingedrukt.**

Er zal een piepton klinken ten teken dat de zoemer nu uit staat.

### ■ Inschakelen

Doe hetzelfde als u deed bij het uitschakelen. Er zullen twee pieptonen klinken ten teken dat de zoemer nu weer aan staat.

## Instellen van het Kinderslot Child Lock (Kinderslot)

U kunt de deur vergrendelen om te voorkomen dat kinderen de deur open kunnen maken. De bedieningstoetsen worden hierdoor ook vergrendeld.

1  **Zet de wasmachine aan.**

2  **Minstens 5 seconden ingedrukt houden.**

Licht op



### ■ Uitschakelen

 **Tenminste 5 seconden ingedrukt houden.**  
(  verdwijnt.)

- Negeer de pieptonen en houd "Mode" (Instelling) ingedrukt tot het kinderslot is uitgeschakeld.

# Onderhoud

## Watertoevoerfilter

Maak het filter schoon als de watertoevoer onvoldoende is.

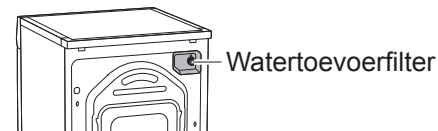

- 1 Draai de kraan dicht.
- 2 Zet de wasmachine aan en start het "Cotton" (Katoen) programma zonder wasgoed of wasmiddel in de machine. (Blz. 17)
- 3 Zet de wasmachine na 1 minuut uit. Het water is uit de watertoevoerslang gepompt.
- 4 Verwijder de watertoevoerslang en maak het watertoevoerfilter schoon.

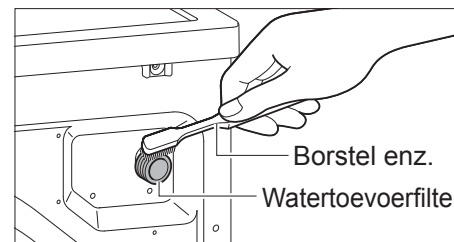

### ■ Als de slang is voorzien van een watertoevoerventiel of -klep

Verwijder de slang ook van de kraan en maak het watertoevoerfilter aan die kant ook schoon.

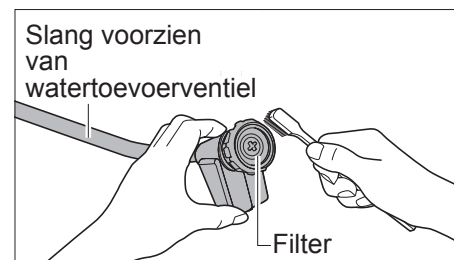

## Als de watertoevoerslang bevroren is

- 1 Wikkel warme doeken rond de aansluitingen van de watertoevoerslang.

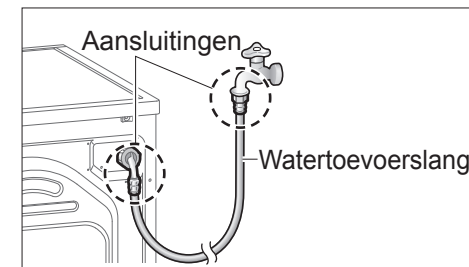

- 2 Doe 2 tot 3 liter heet water (ongeveer 50 °C) in de trommel.

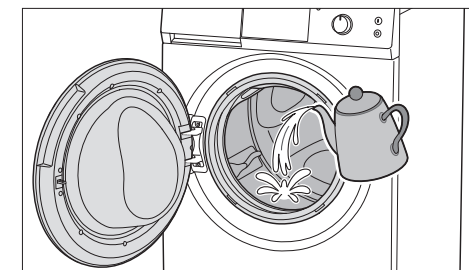

- 3 Selecteer  in "Mode" (Instelling) (Blz. 26) en laat het proces beginnen.

### OPMERKING

- Als het apparaat wordt afgeleverd terwijl het vriest, moet u het ongeveer 24 uur binnen laten staan voor u het gaat gebruiken. Hierdoor zal eventueel gevormd ijs in de watertoevoer kunnen smelten.

# Onderhoud (vervolg)

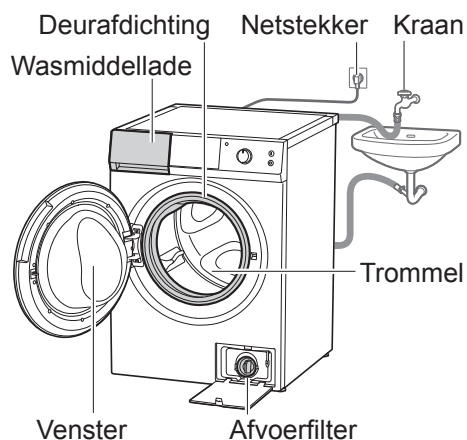

## Wasmiddellade

Was de wasmiddellade met water. In aangekoekt wasmiddel kan zich schimmel vormen.

- 1 Trek de wasmiddellade uit.

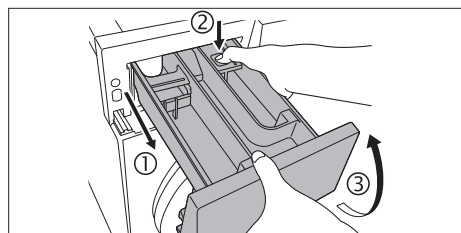

- 2 Verwijder de afdekking voor de wasverzachter.

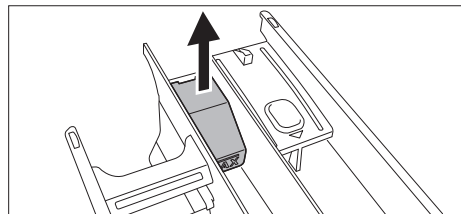

- 3 Was de wasmiddellade met water.
- 4 Doe de afdekking voor de wasverzachter en de wasmiddellade weer terug op hun plaats.

## Apparaat

Gebruik een zachte doek om water of vuil te verwijderen.

### OPMERKING

- Maak het apparaat niet nat.
- **Deurafdichting en venster**  
Veeg pluizen of andere dingen weg.
- **Apparaat**  
Neem af met een doek en een mild huishoudelijk reinigingsmiddel.

## Trommel

Gebruik één keer per maand het "Cotton" (Katoen) programma op 60 °C zonder dat er iets in de trommel zit. Dit gaat bacteriegroei tegen en voorkomt de vorming van vreemde geurtjes.

### OPMERKING

- Als u een trommelreinigingsmiddel of bleekmiddel gebruikt, moet u ongeveer 30 ml daarvan in het wasmiddelvak van de wasmiddellade doen. (Blz. 12)
- Als u een ontkalkingsmiddel gebruikt, moet u de gebruiksaanwijzing van dat middel volgen.

## Afvoerfilter

Verwijder één keer per maand de pluizen uit het afvoerfilter. Door opgehoopte pluizen kan de afvoer gehinderd worden.

- 1 Schakel het apparaat uit en haal de stekker uit het stopcontact.
- 2 Open het afvoerfilterdeksel met een gewone schroevendraaier en verwijder het deksel.

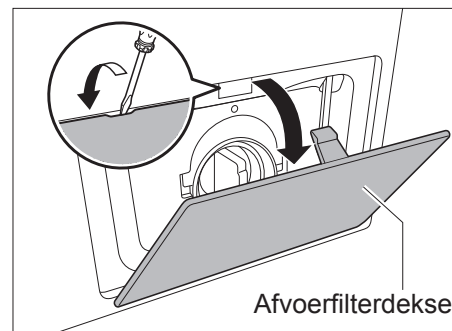

- 3 Trek de trechter eruit en plaats een bak om het afvoerwater op te vangen.

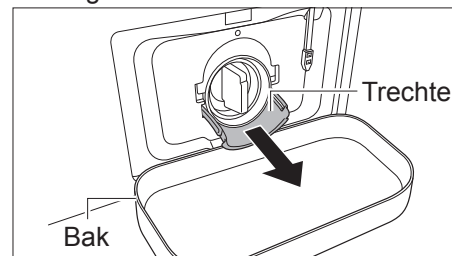

### LET OP

Verwijder het afvoerfilter niet als er nog water in de trommel staat, bijvoorbeeld wanneer de wasmachine nog bezig was. Als u dit toch doet, kan er een grote hoeveelheid water (mogelijk zeer heet) uit de machine komen.

- 4 Draai het afvoerfilter langzaam los zodat er geen al te grote hoeveelheden water tegelijk vrijkomen.

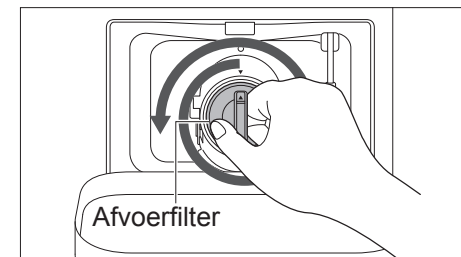

- 5 Trek het afvoerfilter uit de machine.

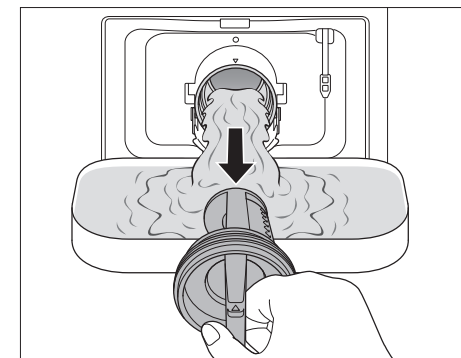

- 6 Verwijder pluizen en vuil.
- 7 Draai het afvoerfilter weer vast tot het niet verder kan. (twee omwentelingen)

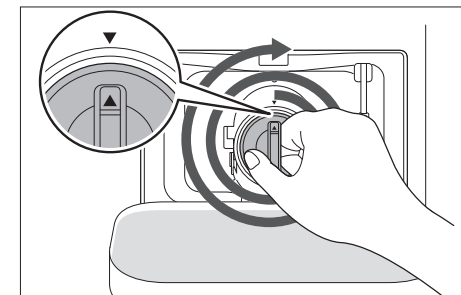

- 8 Doe het afvoerfilterdeksel weer terug op zijn plaats.



# De deur openen in een noodgeval

Wanneer u de deur niet kunt openen vanwege een stroomstoring, of wanneer er een foutmelding die begint met een "H" wordt gegeven, kunt u de deur op de volgende manier toch open maken.

- 1 Zet de wasmachine uit en maak het afvoerfilterdeksel open. (Blz. 31)
- 2 Als er nog water in de trommel staat, moet u dit verwijderen door het afvoerfilter te verwijderen. (Blz. 31)
- 3 Trek de noodontgrendeling van de deur naar beneden. De deur wordt ontgrendeld zodat u hem open kunt maken.

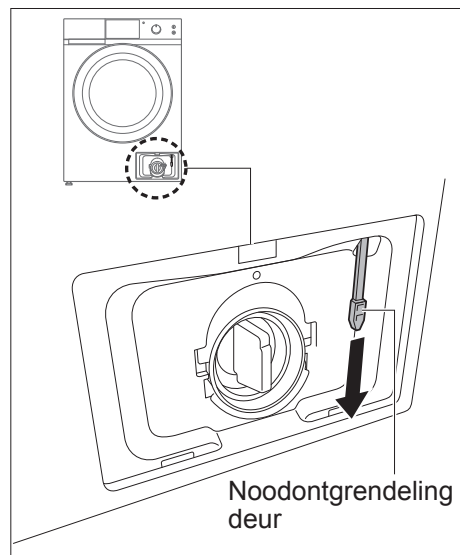

LET OP
<ul style="list-style-type: none"> <li>● Wanneer er met hoge temperaturen wordt gewerkt, bestaat er een risico op brandwonden.                     <ul style="list-style-type: none"> <li>- Doe dit alleen wanneer de temperatuur voldoende is gedaald.</li> </ul> </li> <li>● Er is bestaat gevaar voor letsel wanneer u uw hand in de trommel steekt terwijl deze nog draait.                     <ul style="list-style-type: none"> <li>- Doe dit alleen wanneer de trommel niet meer draait.</li> </ul> </li> <li>● Als u de deur opent terwijl u in het venster van de deur kunt zien dat er water in de trommel zit, dan kan dit water uit de machine lekken.                     <ul style="list-style-type: none"> <li>- Voer het water eerst af door het afvoerfilter te verwijderen. (Blz. 31)</li> </ul> </li> </ul>

# Oplossen van problemen

	Probleem	Oorzaak en oplossing
Apparaat	<b>De toetsen doen het niet</b>	<ul style="list-style-type: none"> <li>- Er kunnen geen instellingen worden veranderd terwijl de machine bezig is. Alleen het centrifugetoerental, en de "Extra Rinse" (Extra spoelen) en "Easy Iron" (Anti-kreukel) instellingen kunnen worden veranderd wanneer het wassen wordt gepauzeerd.</li> <li>- Het kinderslot (🔒) is ingeschakeld. (Blz. 28)</li> </ul>
	<b>De deur gaat niet open</b>	<ul style="list-style-type: none"> <li>- De deur is vergrendeld terwijl de machine bezig is. (Blz. 14)</li> <li>- Het kinderslot (🔒) is ingeschakeld. (Blz. 28)</li> <li>- De temperatuur in de trommel is misschien erg hoog.</li> <li>- Het waterniveau is misschien te hoog.                             <ul style="list-style-type: none"> <li>■ <b>De deur onmiddellijk openen</b></li> <li>(1) Zet het apparaat uit en dan weer aan. (Blz. 10)</li> <li>(2) Selecteer het "Cotton" (Katoen) programma.</li> <li>(3) Selecteer  in "Mode" (Instelling) (Blz. 26) en laat het proces beginnen.</li> </ul> </li> <li>- Als u het apparaat uit zet, of als er een stroomstoring is terwijl de deur nog is vergrendeld, dan zal de deur vergrendeld blijven tot de stroom weer wordt ingeschakeld.</li> </ul>
	<b>Ongewone geur</b>	<ul style="list-style-type: none"> <li>- Rubberen onderdelen kunnen een geur afgeven wanneer u het apparaat voor het eerst gebruikt, maar na verloop van tijd zal deze geur verdwijnen.</li> <li>- Draai een was op 60 °C om de trommel schoon te maken. (Blz. 30)</li> </ul>
Wassen	<b>Het apparaat krijgt geen water</b>	<ul style="list-style-type: none"> <li>- De kraan staat misschien dicht.</li> <li>- De watertoevoer is misschien onderbroken.</li> <li>- De watertoevoerslang is misschien bevroren. (Blz. 29)</li> <li>- Het watertoevoerfilter is misschien verstopt. (Blz. 29)</li> </ul>
	<b>Tijdens het wassen hoort zich water op in de machine</b>	<ul style="list-style-type: none"> <li>- Dit is normaal. Er wordt automatisch water toegevoerd als het waterniveau zakt.</li> </ul>
	<b>Tijdens het wassen wordt er water afgevoerd</b>	<ul style="list-style-type: none"> <li>- Als er teveel schuim is, wordt er water afgevoerd en vers water aangevoerd om het schuim te verwijderen. Dit is de zogenaamde schuimdetectiefunctie.</li> <li>- Ook als er water direct in de trommel wordt gebracht is het mogelijk dat dit wordt afgevoerd zonder dat het zich verzamelt.</li> </ul>
	<b>De watertoevoer stopt en het water wordt afgevoerd</b>	<ul style="list-style-type: none"> <li>- De watertoevoer wordt automatisch gestopt wanneer het water in de trommel een bepaald niveau bereikt en het is mogelijk dat er wat water wordt afgevoerd. Dit is de zogenaamde overstromingsdetectiefunctie.</li> </ul>

# Oplossen van problemen (vervolg)

	Probleem	Oorzaak en oplossing
Spoelen / centrifugeren	<b>Er wordt geen water toegevoerd in de trommel tijdens het spoelen</b>	- Voor het spoelen zal het apparaat kort centrifugeren om resterend water af te voeren. De trommel wordt vervolgens gevuld met vers water.
	<b>Het spoelen begint voor het centrifugeren is afgelopen</b>	- Als het apparaat detecteert dat de lading niet in balans is, zal er automatisch worden begonnen met spoelen om dit te corrigeren. - Als er na het wassen nog teveel schuim is achtergebleven, wordt het water afgevoerd en wordt de trommel opnieuw gevuld om het schuim weg te spoelen. Dit is de zogenaamde schuimdetectiefunctie.
	<b>Tijdens het centrifugeren stopt de trommel en draait dan een paar keer heen en weer</b>	- Dit is normaal. Als het apparaat detecteert dat de lading niet in balans is, zal er automatisch worden geprobeerd om dit te corrigeren. - Het wasgoed is misschien te licht. →Probeer een of twee badhanddoeken erbij te doen.
	<b>Er blijft schuim of water achter op de deur of deurafdichting</b>	- Er kan wat schuim of water achterblijven afhankelijk van de toestand van het wasgoed of het gebruikte wasmiddel. Verwijder het schuim of het water voor u het wasgoed uit de trommel haalt.
	<b>Het wasgoed blijft aan de trommel plakken</b>	- Als de "Eco" of "Speed" (Snelheid) functie is gebruikt met een grote hoeveelheid wasgoed, is het mogelijk dat het wasgoed aan de trommel blijft plakken.
Tijd	<b>De aangegeven resterende tijd verandert</b>	- De aanduiding op het display is alleen maar een richtlijn en wordt doorlopend bijgesteld. - De resterende tijd kan verlengd worden als de instellingen voor het spoelen of centrifugeren zijn veranderd, of wanneer het apparaat detecteert dat de lading niet in balans is en probeert dit te corrigeren. - In het "AutoCare" programma kan de resterende tijd korter of langer uitvallen dan oorspronkelijk aangegeven.
Wasmiddelen en schuimvorming	<b>Er is niet genoeg / teveel schuim</b>	- De hoeveelheid schuim hangt mede af van de temperatuur, de hoeveelheid water en de hardheid van het water. <b>De volgende oorzaken kunnen leiden tot minder schuim</b> - Het waspoeder is misschien direct in de trommel gedaan. →Waspoeder hoort in de wasmiddellade gedaan te worden. (Blz. 12) - Er is misschien te weinig wasmiddel gebruikt. - Het wasgoed is misschien te vuil. - Er zit misschien teveel wasgoed in de machine. <b>De volgende oorzaken kunnen leiden tot meer schuim</b> - Er is misschien teveel wasmiddel gebruikt.

	Probleem	Oorzaak en oplossing
Wasmiddelen en schuimvorming	<b>De wasverzachter stroomt uit het vak</b>	- Er is misschien teveel wasverzachter, tot boven de "MAX" lijn, in de wasmiddellade gedaan. (Blz. 12) - De wasmiddellade is misschien te hard dicht gedaan zodat er wat wasverzachter over de rand is geklotst.
	<b>Er zit waspoeder op het wasgoed na het wassen</b>	- Het waspoeder is misschien direct in de trommel gedaan. →Waspoeder hoort in de wasmiddellade gedaan te worden. (Blz. 12)
Geluiden	<b>Er is een ongewoon geluid of ongewone trilling</b>	- Er zit misschien iets van metaal in de trommel. - Misschien zijn de ankerbouten nog niet verwijderd. (Blz. 38) - Het apparaat staat misschien scheef of op een instabiele ondergrond. Als geen van de bovenstaande oorzaken van toepassing is, moet u contact opnemen met uw plaatselijke klantenservicedienst.
	<b>Er is geluid wanneer het water wordt afgevoerd</b>	- Dit is normaal. Dit is het geluid van de afvoerpomp die bezig is.
Overig	<b>Er is een stroomstoring terwijl de wasmachine bezig is</b>	- Begin vanaf het begin wanneer de stroomvoorziening is hersteld.
	<b>De aardlekschakelaar of stop slaat door terwijl de wasmachine bezig is</b>	- Spoor het probleem dat geleid heeft tot het doorslaan van de aardlekschakelaar of stop op en los dit probleem op. Zet de aardlekschakelaar weer aan of vervang de stop en begin vanaf het begin.
	<b>De watertoevoer wordt onderbroken</b>	- Nadat de watertoevoer hersteld is, kan het water korte tijd een vreemde kleur hebben. →Koppel de watertoevoerslang los, laat de kraan lopen tot het water geen vreemde kleur meer heeft en sluit dan de watertoevoerslang weer aan. (Blz. 41)
	<b>Het display is moeilijk af te lezen</b>	- Het apparaat staat misschien in een hel verlichte ruimte of in de zon.

# Foutmelding

<p>U 11</p> <p><b>Afpompen onmogelijk</b></p>	<p><b>Wat te doen</b> Controleer de afvoerslang op een van de volgende problemen.</p> <ul style="list-style-type: none"> <li>- Slang is verstopt.</li> <li>- Uiteinde van slang ligt onder water.</li> <li>- Slang is langer dan 3 m.</li> <li>- Het water is bevroren.</li> </ul> <p>Maak het afvoerfilter schoon als dit verstopt is. (Blz. 31) Als het probleem is opgelost, open dan de deur en sluit deze weer. Druk dan op start om de machine opnieuw op te starten.</p>
<p>U 12</p> <p><b>Deur is open</b></p>	<p><b>Wat te doen</b> Zorg ervoor dat de deur goed sluit. Sluit de deur goed dicht en druk op Start.</p>
<p>U 13</p> <p><b>Kan niet centrifugeren</b></p>	<p>Dit product is ontworpen om ladingen die niet in balans zijn te detecteren, in het bijzonder kleine ladingen, zodat de machine rustig zijn werk kan doen en de beste resultaten kan bereiken. Dit is geen storing. Probeer één van de volgende oplossingen.</p> <p><b>Wat te doen</b></p> <ul style="list-style-type: none"> <li>- Als de was te zwaar is; haal dan verstrengelde kleding uit elkaar.</li> <li>- Als de was te zwaar is doordat grotere volumes, zoals dekens, te groot zijn; verminder de lading.</li> <li>- Als de was te licht is; doe er een of twee badhanddoeken bij.</li> <li>- Als de machine op een onstabiele of oneven oppervlakte staat; verstel de pootjes.</li> </ul> <p>Als het probleem is opgelost, open dan de deur en sluit deze weer. Druk dan op start om de machine opnieuw op te starten.</p>
<p>U 14</p> <p><b>Geen watertoevoer</b></p>	<p><b>Wat te doen</b> Controleer op een van de volgende problemen.</p> <ul style="list-style-type: none"> <li>- De kraan is afgesloten.</li> <li>- De watertoevoer of -slang is bevroren.</li> <li>- De watertoevoer is onderbroken.</li> <li>- Het watertoevoerfilter is verstopt. (Blz. 29)</li> </ul> <p>Als het probleem is opgelost, open dan de deur en sluit deze weer. Druk dan op start om de machine opnieuw op te starten. Als het rode merkteken verschijnt bij een slang met watertoevoerventiel, dan is de watertoevoer gestopt. Vervang door een nieuwe slang. Slang met watertoevoerventiel (Nr. AXW-598865)</p>
<p>H 00</p>	<p>Een foutweergave die begint met H laat geen zoemer afgaan.</p> <p><b>Wat te doen</b> Druk op de Uit-knop. Als het scherm aan blijft of de foutmelding terugkomt wanneer u op de Start-knop drukt, moet u de stekker uit de machine trekken en contact opnemen met de dichtstbijzijnde Klantenservice.</p>

# De juiste plaats uitkiezen

- U moet een vakman vragen de wasmachine te installeren. U mag de wasmachine niet zelf installeren.
- Als de installatie, het proefdraaien en de inspectie van de wasmachine niet worden uitgevoerd volgens deze installatiemethode, dan kan Panasonic geen enkele aansprakelijkheid aanvaarden voor wat voor ongeluk of schade dan ook als gevolg hiervan.

## Afmetingen van het apparaat

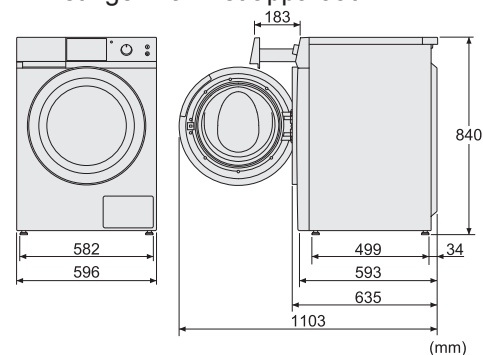

## ■ Plekken waar het apparaat niet mag worden geïnstalleerd

- Op een vochtige plek, of een plek waar het apparaat bloot kan staan aan regen enz. (dit kan leiden tot elektrische schokken of brand)
- Plekken die niet vlak of stevig genoeg zijn (dit kan leiden tot trillingen en geluiden)
- In de zon (dit kan leiden tot storingen of vervorming)

## LET OP

Niet installeren waar de temperatuur tot onder nul kan dalen.

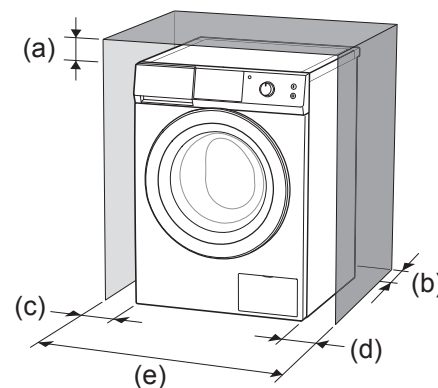

## ■ Installatie ter plekke

- Installeer het apparaat zo dat u gemakkelijk bij de stekker en stopcontact kunt.
- Installeer het apparaat met voldoende vrije ruimte rondom.
  - (a): 3 mm of meer aan de bovenkant
  - (b): 3 mm of meer aan de achterkant
  - (c): 2 mm of meer aan de linkerkant
  - (d): 2 mm of meer aan de rechterkant
  - (e): 60 cm of meer

# Vervoeren en installeren

## Verwijderen van de ankerbouten

De ankerbouten houden het binnenwerk van het apparaat op zijn plaats en beschermen dit tegen trillingen tijdens het transport.

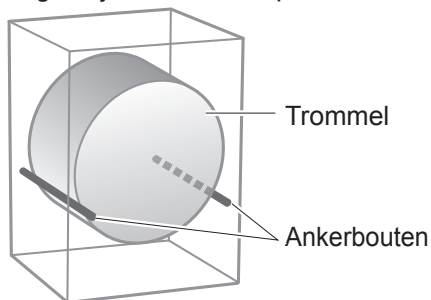

### OPMERKING

- Als het apparaat wordt gebruikt met de ankerbouten nog op hun plaats, zal het hevig gaan trillen. De ankerbouten moeten worden verwijderd voor gebruik.
- Bewaar de ankerbouten en de beugels. U heeft deze onderdelen weer nodig wanneer het apparaat in de toekomst vervoerd moet worden.
- Wanneer het apparaat weer vervoerd moet worden, moeten de ankerbouten en de beugels weer bevestigd worden. Bevestig de ankerbouten in de omgekeerde volgorde als die waarin ze verwijderd zijn. Als het moeilijk is om de ankerbouten correct te bevestigen, kunt u het volgende proberen:
  - Draai de ankerbout rond terwijl u hem inbrengt.
  - Breng twee ankerbouten tegelijkertijd en parallel aan elkaar in.
  - Draai de trommel een klein stukje terwijl u de ankerbout inbrengt.

### ■ Verwijderen

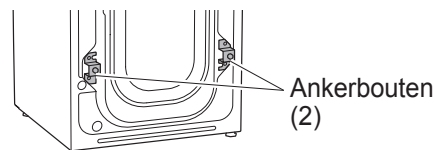

#### 1 Verwijder twee schroeven.

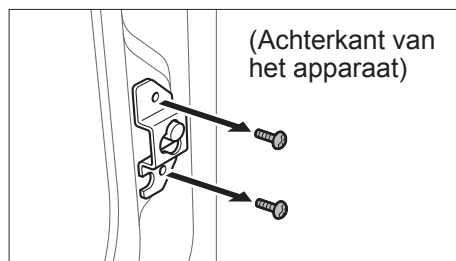

#### 2 Verwijder de beugel.

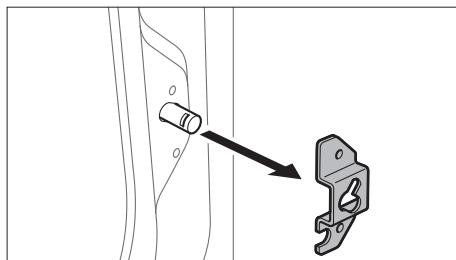

#### 3 Pas de beugel in de groef van de ankerbout en draai 90 graden.

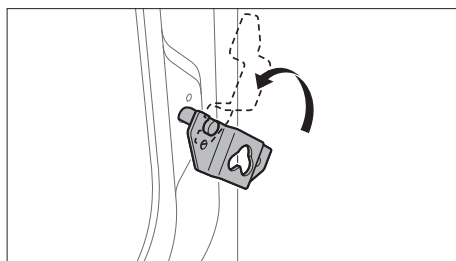

- 4 Trek de ankerbout uit. De bout stopt twee keer bij het verwijderen. Trek aan de bout terwijl u hem blijft draaien.

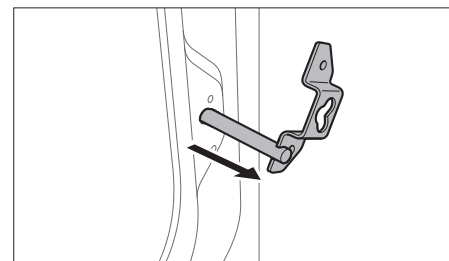

- 5 Doe het afdekkapje op het gat. Als de afdekkapjes niet zijn aangebracht, kunnen er dingen in het apparaat terecht komen en voor een storing zorgen.

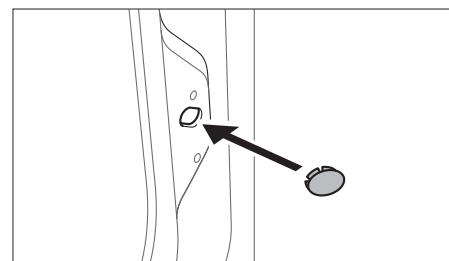

## Het apparaat horizontaal stellen

Zorg voor een sleutel Nr. 17. (los verkrijgbaar)

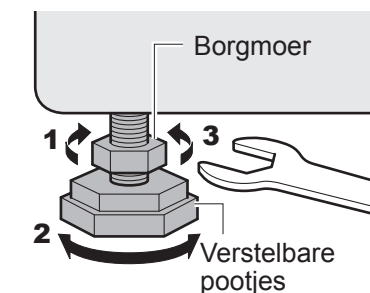
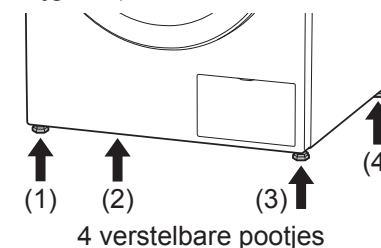

- 1 Draai de borgmoer los met de sleutel.
- 2 Draai aan het verstelbare pootje om de hoogte af te stellen.
- 3 Draai de borgmoer vast. (Een waterpas is handig om te bepalen of het apparaat horizontaal staat.)

### OPMERKING

- Zorg ervoor dat alle borgmoeren goed vast zitten en dat de verstelbare pootjes nog steeds goed vast zitten aan het apparaat. Als ze los komen zal het apparaat gaan schudden en heen en weer bewegen.

# De slangen aansluiten

Sluit de slangen goed aan om waterlekkage te voorkomen.

## ■ Maximale afstanden voor de slangen en het netsnoer

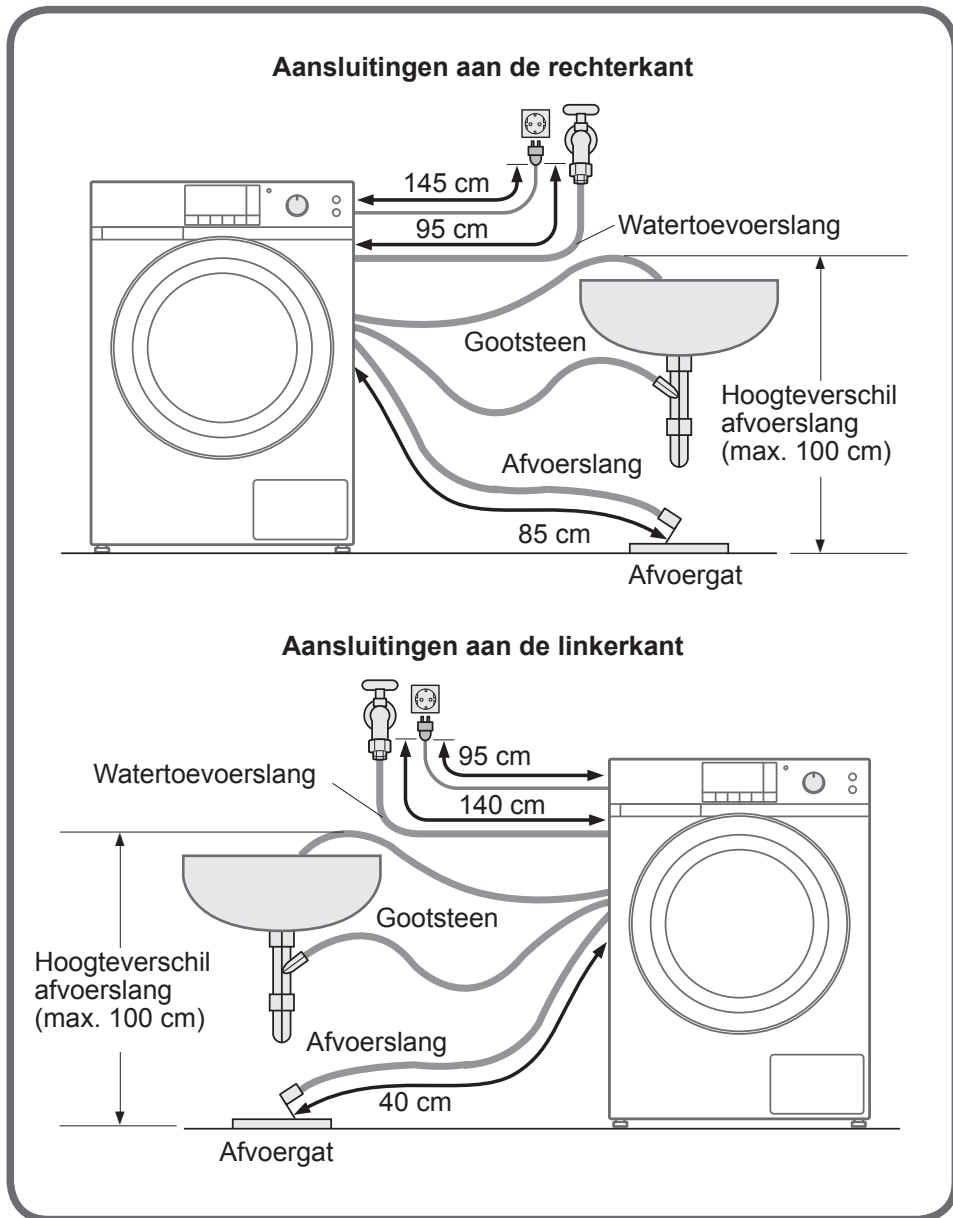

## Watertoevoerslang

### ■ Waterleidingdruk en waterdoorstroming

- Waterdruk: 0,03-1,0 MPa  
Als de waterdruk deze waarde overschrijdt, moet u een drukverlagingsklep aanbrengen.
- Waterdoorstroming via de kraan: 5 L/min. of meer

### ■ Aansluiten van de watertoevoerslang

#### LET OP

- U mag de slang NIET verdraaien, pletten, wijzigen of inkorten.
- Draai de moer stevig vast.

- 1 Bevestig het ene uiteinde van de slang aan de waterinlaat op het apparaat en draai de bevestiging handvast.

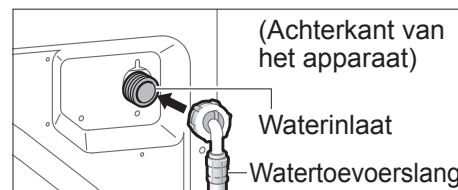

- 2 Bevestig het andere uiteinde van de slang aan de kraan en draai de bevestiging handvast.

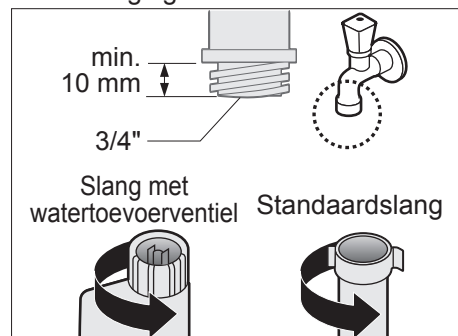

- 3 Draai de kraan langzaam open en controleer of er geen lekken zijn.

## Afvoerslang

### ■ Afvoer via een gootsteen of wasbak

#### LET OP

Zet de afvoerslang vast met behulp van een elleboogstuk zodat deze niet loskomt door de waterdruk die kan optreden bij het afpompen.

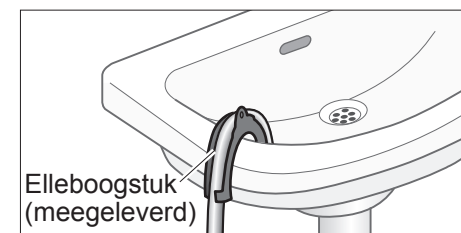

### ■ Afvoer via een standpijp

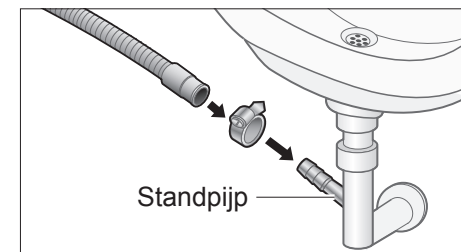

### ■ Afvoer via een afvoergat

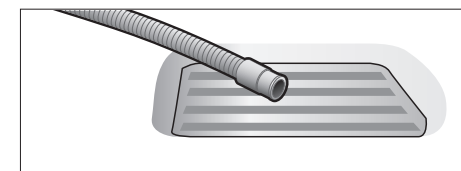

#### OPMERKING

- U mag de afvoerslang niet verdraaien, uittrekken of verbuigen.
- Zorg ervoor dat het uiteinde van de slang zich niet onder water bevindt.

# Controle na de installatie

## Checklist onderdelen apparaat

### Ankerbouten

- Heeft u alletwee de ankerbouten verwijderd en de afdekkapjes aangebracht? (Blz. 38, 39)

### Netstekker

- Is het apparaat aangesloten op een huishoudelijk stopcontact met 220-240 V wisselstroom? (Zie achterflap)

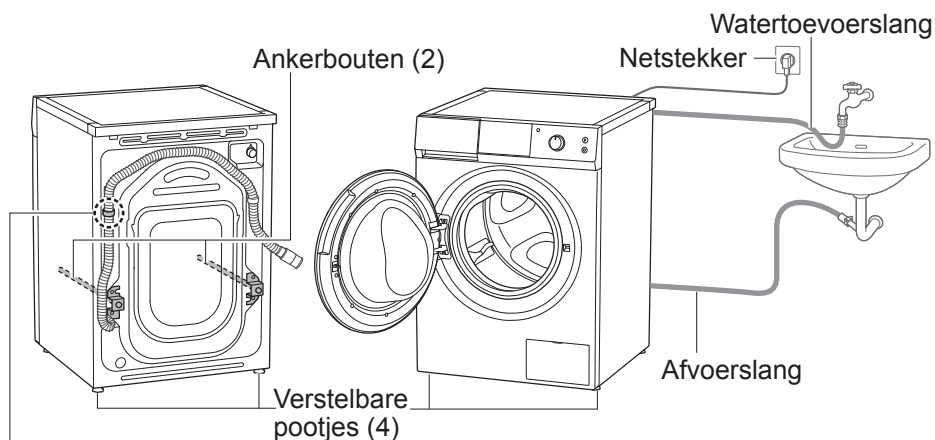

Verwijder in geen geval de bevestiging van de afvoerslang linksboven.

### Verstelbare pootjes

- Zijn de pootjes goed afgesteld en staan ze stevig vast? (Blz. 39)
- Staat het apparaat horizontaal? (Blz. 39)

### Installatieplek

- Staat het apparaat op een vlakke en stevige ondergrond?
- Werkt het apparaat zonder te trillen? (Blz. 39)

### Watertoevoerslang

- Is de watertoevoerslang correct aangesloten? Is de slang vrij van lekkage? (Blz. 41)

### Afvoerslang

- Is de afvoerslang correct aangesloten? Wordt het water normaal afgevoerd? (Blz. 41)

## PROEFDRAAIEN

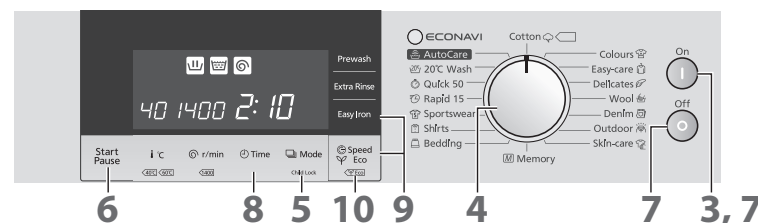

- 1 Zet de kraan open.**
- 2 Doe de deur dicht zonder wasgoed in de trommel.**
- 3  Zet het apparaat aan.**
- 4  Selecteer het "Quick 50" (Kort 50 min) programma.**
- 5  Selecteer .**
- 6  Laat het wassen beginnen.**
- 7  Zet het apparaat uit en weer aan.**
- 8  Selecteer .**
- 9   Houd ongeveer 5 seconden ingedrukt.  wordt aangegeven op het display.**
- 10  Druk hierop terwijl  wordt aangegeven op het display om het proefdraaien te laten beginnen.  wordt aangegeven op het display.**

Na ongeveer 3 minuten is de wasmachine klaar.



### Waterlekkage

- Controleer het apparaat en de aansluitingen van de slangen op lekkage. (Blz. 40)

### Abnormale geluiden

- Zorg ervoor dat het apparaat netjes horizontaal staat. (Blz. 39)

### Foutmelding

-  Afpompen onmogelijk (Blz. 36)**
-  Geen watertoevoer (Blz. 36)**
- Doe nadat u het probleem heeft verholpen de deur open en weer dicht en druk op "Start / Pause" (Start / Pauze) om het proefdraaien te hervatten.

# Houd rekening met de omgeving.

## Wegwerpen van verpakkingsmaterialen

De verpakking is bedoeld om de wasmachine te beschermen tegen beschadiging tijdens het transport en is geschikt voor recycling. Raadpleeg uw plaatselijke autoriteiten voor informatie over recycling.

## Het ontdoen van oude apparatuur. Enkel voor de Europese Unie en landen met recycle systemen.



Dit symbool op de producten, verpakkingen en/of begeleidende documenten betekent dat gebruikte elektrische en elektronische producten niet samen mogen worden weggegooid met de rest van het huishoudelijk afval.

Voor een juiste verwerking, hergebruik en recycling van oude producten, gelieve deze in te leveren bij de desbetreffende inleverpunten in overeenstemming met uw nationale wetgeving.

Door ze op de juiste wijze weg te gooien, helpt u mee met het besparen van kostbare hulpbronnen en voorkomt u potentiële negatieve effecten op de volksgezondheid en het milieu. Voor meer informatie over inzameling en recycling kunt u contact opnemen met uw plaatselijke gemeente.

Afhankelijk van uw nationale wetgeving kunnen er boetes worden opgelegd bij het onjuist weggooien van dit soort afval.

## Informatie betreffende afvalverwijdering in landen buiten de Europese Unie

Dit symbool is alleen geldig in de Europese Unie. Als u zich wilt ontdoen van dit product, dient u contact op te nemen met uw plaatselijke autoriteiten of dealer om te informeren naar de juiste wijze van verwijdering.

## Aanbevolen wasmiddel in overeenstemming met EU-verordening Nr. 1015/2010











Selecteer het juiste wasmiddel voor betere resultaten.

- **Standaardwasmiddel voor hittebestendig wit wasgoed (Koud - 90 °C)**  
Programma; "Cotton" (Katoen), "Quick 50" (Kort 50 min), of "AutoCare"
  - **Wasmiddel voor bonte was zonder bleekmiddel of optische bleekmiddelen voor bont wasgoed (Koud - 40 °C)**  
Programma; "Colours" (Bonte was), "Denim" of "AutoCare"
  - **Wasmiddel voor de fijne was zonder optische bleekmiddelen voor kwetsbare, fijne stoffen (Koud - 40 °C)**  
Programma; "Delicates" (Fijne was)
  - **Wasmiddel voor wollen stoffen (Koud - 40 °C)**  
Programma; "Wool" (Wol)
- Het beschikbare temperatuurbereik hangt mede af van het geselecteerde programma. (Blz. 20)

## Bij gebruik van een wasdroger

Om energie te besparen, moet u het juiste toerental kiezen volgens de instructies van uw wasdroger.

# Stroomverbruik en Waterverbruik

Programma	Temperatuur	Eco-functie geselecteerd	Lading	Stroomverbruik*2	Waterverbruik*2	Tijd*2
 <b>Cotton (Katoen)</b>	40 °C	–	8 kg	0,90 kWh	75 L	2:10
	40 °C*1	Eco	4 kg	0,40 kWh	40 L	3:00
	60 °C*1	Eco	8 kg	0,63 kWh	50 L	3:45
4 kg			0,48 kWh	40 L	3:25	
 <b>20 °C Wash (20 °C was)</b>	20 °C	–	4 kg	0,19 kWh	50 L	1:29
 <b>Quick 50 (Kort 50 min)</b>	40 °C	–	4 kg	0,54 kWh	40 L	0:49
 <b>Rapid 15 (Kort 15 min)</b>	30 °C	–	2 kg	0,16 kWh	23 L	0:15
 <b>Easy-care (Synthetisch)</b>	40 °C	–	4 kg	0,58 kWh	50 L	1:22
 <b>Wool (Wol)</b>	30 °C	–	2 kg	0,50 kWh	55 L	0:40
 <b>Skin-care (Huidverzorgend)</b>	40 °C	–	4 kg	0,70 kWh	70 L	1:49
 <b>Shirts (Overhemden)</b>	40 °C	–	2 kg	0,52 kWh	35 L	1:08
 <b>Sportswear (Sportkleding)</b>	40 °C	–	3 kg	0,65 kWh	45 L	1:30
 <b>Outdoor (Outdoorkleding)</b>	30 °C	–	3 kg	0,34 kWh	58 L	1:48
 <b>Denim</b>	30 °C	–	3 kg	0,24 kWh	40 L	0:55

\*1 Resultaten zijn berekend op basis van het gebruik van de Eco-functie en het maximale centrifugetoerental, overeenkomstig EN 60456.

\*2 De in de tabel aangegeven waarden voor het stroomverbruik, het waterverbruik en de benodigde tijd hangen mede af van variaties in druk, hardheid en temperatuur van het water, omgevingstemperatuur, soorten en hoeveelheden wasgoed, spanningsfluctuaties en te gebruiken functies.

# Productkaart

Naam van de leverancier			Panasonic	
Typeaanduiding van de leverancier			NA-148XR1	
Nominale capaciteit voor het standaard katoenprogramma	60 °C bij volledige lading	kg	8	
Energie-efficiëntieklasse			A+++	
Gewogen jaarlijkse energieverbruik		kWh/jaar	117	
Het energieverbruik in kWh per jaar is gebaseerd op 220 standaard wascycli voor de katoenprogramma's op 60 °C en 40 °C bij volledige en gedeeltelijke lading, en het verbruik in de energiebesparende standen. Het werkelijke verbruik is afhankelijk van de wijze waarop het apparaat wordt gebruikt.				
Energieverbruik van het standaard katoenprogramma	60 °C bij volledige lading	kWh	0,63	
	60 °C bij gedeeltelijke lading	kWh	0,48	
	40 °C bij gedeeltelijke lading	kWh	0,40	
Gewogen energieverbruik	Uitstand	W	0,2	
	Suimerstand	W	0,2	
Gewogen jaarlijkse waterverbruik		L/jaar	9750	
Het waterverbruik in liters per jaar is gebaseerd op 220 standaard wascycli voor de katoenprogramma's op 60 °C en 40 °C bij volledige en gedeeltelijke lading. Het werkelijke waterverbruik is afhankelijk van de wijze waarop het apparaat wordt gebruikt.				
Centrifuge-efficiëntieklasse op een schaal van G (minst efficiënt) tot A (meest efficiënt)			B	
Maximale centrifugesnelheid voor het standaard katoenprogramma	60 °C bij volledige lading	r/min	1400	
	40 °C bij gedeeltelijke lading	r/min	1400	
Het resterend vochtgehalte voor het standaard katoenprogramma	60 °C bij volledige lading	%	53	
De standaard katoenprogramma's Eco op 60 °C en 40 °C zijn de standaard wasprogramma's waarop de informatie op het etiket en de productkaart betrekking heeft. Deze programma's zijn geschikt voor het wassen van normaal bevuild katoenen wasgoed en zijn de meest efficiënte programma's wat het gecombineerd energie- en waterverbruik betreft.				
Programmatijd van het standaard katoenprogramma	60 °C bij volledige lading	min	225	
	60 °C bij gedeeltelijke lading	min	205	
	40 °C bij gedeeltelijke lading	min	180	
Duur van de sluimerstand			5 - 10 sec.	
Geluidsemisatie via de lucht	Wassen	dB	53	
	Centrifugereren	dB	74	
Vrijstand			Ja	

(EU) nr.1061/2010

Overig