

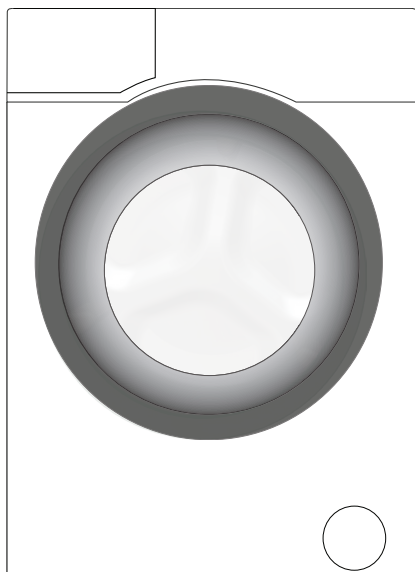

Wasdroogcombinatie
Gebruiker Handleiding

HTV 8733 XS0







Gelieve eerst deze handleiding te lezen!

Beste klant,

Dank u voor het kiezen van een B eko product. We hopen dat u de beste resultaten verkrijgt uit uw product, dat vervaardigd is met de allernieuwste technologie van hoge kwaliteit. Lees daarom deze volledige gebruikershandleiding en alle andere bijgevoegde documenten zorgvuldig door voordat u het product in gebruik neemt en houd deze als referentie voor toekomstig gebruik. Indien u het product aan iemand anders overdraagt, lever hem of haar dan ook deze gebruikershandleiding. Volg alle waarschuwingen en informatie in de gebruikershandleiding op.

In deze gebruikershandleiding worden de volgende symbolen gebruikt:

	GEVAAR! Waarschuwing voor elektrische schok.
	GEVAAR! Waarschuwing voor gewicht van het product
	OPGELET <ul style="list-style-type: none">• Waarschuwing voor levensgevaarlijke situaties en schade aan eigendommen.
	VOORZORGSMAATREGEL <ul style="list-style-type: none">• Voorzorgsmaatregelen die moeten worden genomen.



Dit product werd vervaardigd volgens de nieuwste technologie op milieuvriendelijk gebied.



INFORMATIE

- *Belangrijke informatie of nuttige tips over het gebruik.*



- *Lees handleiding.*





- *Verpakkingsmaterialen van het product zijn vervaardigd van recycleerbare materialen in overeenstemming met de regelgeving.*
- *Gooi verpakkingsmaterialen niet weg samen met het huisvuil of andere afval. Neem ze mee naar de inzamelpunten van verpakkingsmaterialen aangegeven door de lokale autoriteiten.*



- *Allergy UK, is het merk van de British Allergy Association. Hun belangrijkste goedkeuring is het "Zegel van Goedkeuring". Wanneer u een product met dit logo erop hebt, hebt u de zekerheid dat het product wetenschappelijk is getest om te bewijzen dat het efficiënt is op het verminderen/verwijderen van allergenen uit de omgeving van allergie- en astmapatiënten of de producten hebben een aanzienlijk verminderde allergen/chemische inhoud.*

1 Belangrijke instructies voor veiligheid en milieu	7
1.1 Algemene veiligheid	7
1.1.1 Elektrische veiligheid	8
1.1.2 Productveiligheid.....	9
1.1.3 Waarschuwingen voor de droger	10
1.2. Beoogd gebruik	13
1.3. Veiligheid van kinderen.....	14
1.4 Naleving van de AEEA-richtlijn en verwijdering van het afvalproduct	15
1.5. Verpakkingsinformatie	15
2 Uw wasmachine-droger	16
2.1 Overzicht	16
2.2 Inhoud pakket	17
2.3 Technische specificaties	18
3 Installatie	19
3.1 Geschikte installatieplaats.....	20
3.2 Verpakkingsversteving verwijderen	20
3.3 Verwijderen van de transportbouten.....	21
3.4 De watertoevoer aansluiten.....	22
3.5 De afvoer aansluiten	23
3.6 Poten afstellen.....	24
3.7 Elektrische aansluiting	25
3.8 Vervoer van het product.....	25
4 Voorbereiding	26
4.1 Wasgoed sorteren	26
4.2 Het wasgoed op het wassen voorbereiden	27
4.3 Tips om energie te besparen.....	28
4.4 Eerste gebruik.....	28
4.5 Correcte laadcapaciteit	29
4.6 Het wasgoed laden.....	29
4.7 Wasmiddel en wasverzachter gebruiken	30
4.7.1 Wasmiddellade.....	30
4.7.2 Wasmiddel, wasverzachter en andere reinigingsmiddelen.....	30
4.7.3 Het wasmiddeltje kiezen	31
4.7.4 Instellen van de hoeveelheid wasmiddel.....	31
4.7.5 Wasverzachters gebruiken.....	31
4.7.6 Vloeibare wasmiddelen gebruiken.....	32
4.7.6.1 Als het product voorzien is van een houder voor vloeibaar wasmiddel	32
4.7.6.2 Als het product niet voorzien is van een houder voor vloeibaar wasmiddel.....	32
4.7.7 Gebruik van gel en wasmiddeltabletten.....	32
4.7.8 Gebruik van stijfsel.....	33
4.7.9 Gebruik van bleekmiddel.....	33

4.7.10 Gebruik van antikalkproducten	33
4.8 Tips voor een efficiënte wasbeurt	34
4.9 Tips voor efficiënt drogen	35
5 Bediening van het product	36
5.1 Bedieningspaneel	36
5.2 Schermsymbolen	37
5.3. De machine voorbereiden.....	37
5.4 Het wasprogramma kiezen	38
5.5 Wasprogramma 's	38
Katoen.....	38
Synthetisch.....	39
Wol.....	40
Katoen Eco	40
Delicaat.....	40
Handwas	40
Daily Xpress	41
Xpress Super Short.....	41
Hemden	41
Spoelen.....	42
Centrifugeren + Pompen	42
5.6 Temperatuurselectie	42
5.7 Selectie centrifugeersnelheid	43
5.7.1 Als u uw wasgoed wilt centrifugeren na de Spoelstopfunctie:.....	44
5.7.2 Selectie van hulpfuncties voor drogen	45
5.8 Droogprogramma 's	46
Synthetisch Kastdroog	46
Katoen Kastdroog	46
5.9 Was- en droogprogramma 's	47
Was & Droog 5+5 kg	47
Was & Droog Express.....	47
Was & Droog BabyProtect+	48
5.10 Tabel programma en verbruik	49
5.11 Selectie van hulpfuncties.....	52
Voorwas	53
Express Wassen.....	53
Extra Spoelen.....	53
Drogen	53
5.12 Droogprogramma 's	54
5.12.1 Strijkdroog 	54
5.12.2 Kastdroog 	54
5.12.3 Extra droog 	54
5.12.5 Tijd gebaseerd op drogen - minuten	54
5.13 Tijdsaanduiding	55

INHOUDSOPGAVE

5.14 Eindtijd.....	55
5.15 Het programma starten.....	56
5.16 Laaddeurvergrendeling.....	56
5.17 De selecties wijzigen nadat het programma gestart is	57
5.17.1 Wasgoed toevoegen nadat het programma gestart is:	57
5.17.2 Het programma in de pauzmodus zetten:.....	57
5.17.3 De programmakeuze wijzigen nadat het programma is gestart:.....	57
5.17.4 Veranderen van de hulpfunctie, snelheid en temperatuur.....	57
5.18 Kinderslot.....	58
5.18.1 Activeren van het kinderslot:.....	58
5.18.2 Uitschakelen van het kinderslot:	58
5.19 Annuleren van het programma.....	58
5.20 Einde van het programma.....	59
5.22 Uw machine heeft een "Stand-by-modus".	59
6 Onderhoud en reiniging	60
6.1 Schoonmaken van de wasmiddellade	60
6.2 Het reinigen van de laaddeur en de trommel	60
6.3 Reinigen van de kast en het bedieningspaneel	61
6.4 Reinigen van de watertoevoerfilters	62
6.5 Resterend water wegpompen en de pompfilter reinigen.....	62
7 Probleemoplossing	65

1 Belangrijke instructies voor veiligheid en milieu

Dit hoofdstuk bevat veiligheidsinstructies die u zullen helpen beschermen tegen het risico op persoonlijk letsel of materiële schade. Het niet nakomen van deze instructies laat de garantie vervallen.

1.1 Algemene veiligheid

OPGELET



- Dit product kan gebruikt worden door kinderen van 8 jaar en ouder en door personen met fysieke, zintuiglijke of mentale stoornissen of door onervaren of ongeschoolde personen mits zij onder toezicht staan of getraind zijn voor het veilige gebruik van het product en de risico's hiervan kennen. Kinderen mogen niet met het product spelen. Reiniging- en onderhoudswerkzaamheden dienen niet door kinderen te worden uitgevoerd behalve wanneer zij onder toezicht staan. Kinderen jonger dan 3 jaar moeten uit de buurt worden gehouden, mits ze onder voortdurend toezicht staan.

VOORZORGSMATREGEL



- Plaats het product nooit op een vloer met vloerbedekking. Anders kunnen de elektrische onderdelen oververhit geraken bij een gebrek aan luchtstroom onder de machine. Dit zal problemen met uw product veroorzaken.

INFORMATIE



- *Laat de installatiewerkzaamheden altijd door de bevoegde personen uitvoeren. De fabrikant kan niet aansprakelijk worden gesteld voorschades ontstaan door werkzaamheden uitgevoerd door niet-geautoriseerde personen.*

Belangrijke instructies voor veiligheid en milieu

1.1.1 Elektrische veiligheid

GEVAAR!



Indien het product defect is mag het niet worden bediend, tenzij het is gerepareerd door de geautoriseerde onderhoudsmonteur. Er bestaat een kans op een elektrische schok!

Reinig het product nooit door er water op of over te gooien! Er bestaat een kans op een elektrische schok!

OPGELET



- Als het netsnoer beschadigd is, moet het worden vervangen door de fabrikant, de klantenservice of een andere gekwalificeerde persoon (bij voorkeur een elektricien) of iemand die door de importeur is aangesteld om mogelijke risico's te vermijden.

VOORZORGSMAATREGEL



- Verwijder de stekker uit het stopcontact wanneer het product niet wordt gebruikt.
- Raak de stekker nooit aan met natte handen! Trek de stekker nooit uit aan de kabel, trek altijd door de stekker zelf vast te pakken.
- De stekker van het product dient uit het stopcontact getrokken te zijn tijdens installatie, onderhoud, reinigings- en reparatiewerkzaamheden.
- Maak geen verbindingen via verlengsnoeren of meerwegstekkers.

INFORMATIE



- *Dit product is ontworpen om het functioneren te hervatten in het geval van een stroomhervatting na een stroomonderbreking. Indien u het programma wilt annuleren, zie "Annuleren van programma" paragraaf.*

Belangrijke instructies voor veiligheid en milieu

1.1.2 Productveiligheid



GEVAAR!

Open nooit de laaddeur of verwijder nooit het filter als er nog water in de trommel staat. Anders is er een kans op overstroming en letsel door heet water.



OPGELET

- De watertoevoer en afvoerslangen moeten stevig bevestigd zijn en onbeschadigd blijven. Anders bestaat de kans op waterlekage.

INFORMATIE



- *Forceer nooit een vergrendelde laaddeur. De deur kan een paar minuten na beëindiging van de wascyclus worden geopend. Als de machine aan het eind van het programma niet voldoende is afgekoeld, kan de laaddeur niet worden geopend. Forceer de laaddeur nooit. De machine moet uit zichzelf afkoelen. De deur en het vergrendelmechanisme kunnen worden beschadigd.*
- *Er mag zich op de installatieplaats van dit product geen vergrendelbare, schuif- of scharnierdeur bevinden die de laaddeur verhindert volledig te kunnen openen.*
- *Volg de instructies op het textiellabel en op het wasmiddel.*
- *Gebruik slechts wasmiddelen, wasverzachters en supplementen die geschikt zijn voor wasmachines.*
- *Installeer of plaats dit product niet op plaatsen die blootgesteld worden aan weersomstandigheden.*
- *Er mag niet met de bedieningsknoppen worden gespeeld.*

1.1.3 Waarschuwingen voor de droger

GEVAAR!

Wasgoed dat eerder wordt gewassen, gereinigd, bevuild of gekleurd met benzine, stomerij oplosmiddelen of andere brandbare of explosieve stoffen mogen niet worden gedroogd in de machine omdat ze brandbare of explosieve stoom afgeven. Het kan brandgevaar veroorzaken.

Kleding die is bevuild met vloeibare kookolie, aceton, alcohol, benzine, gasolie, vlekkenverwijderaars, terpentijn, was of wasverwijderaar dient gewassen te worden met heet water en veel wasmiddel voordat het wordt gedroogd. Het kan brandgevaar veroorzaken.



Schuimrubber (latexschuim), douche caps, waterdicht textiel, kleding of kussens met rubberen support of schuimrubber pads mogen niet worden gedroogd met de droogfunctie. Het kan brandgevaar veroorzaken.

Als u een wasbal, wasmiddelschaal, wasserette kledingskooien en ballen gebruikt in uw machine, kunnen ze smelten tijdens het drogen. Gebruik deze producten niet als de droogoptie wordt gekozen. Het kan brandgevaar veroorzaken.

Wanneer u industriële chemicaliën gebruikt voor het reinigen, mag u de droogfunctie niet gebruiken. Het kan brandgevaar veroorzaken.

GEVAAR!



Raak het laaddeurglas niet aan met de blote handen na het drogen. U loopt het risico zich te verbranden.

Om wasgoed aan een temperatuur te houden die beschadiging belet, wordt een koelstap uitgevoerd als een laatste stap. U kunt worden blootgesteld aan hete stoom als u de deur opent voordat het afkoelen volledig is voltooid. Er bestaat het risico van verbranding.

Wanneer de droogprogramma's worden onderbroken (als gevolg van annulatie van het programma of stroomuitval) kan wasgoed in de machine heet zijn. Wees voorzichtig.

OPGELET



- **Stop de machine niet voordat het droogprogramma is voltooid. Als u de machine moet stoppen, verwijder alle wasgoed en leg het op een geschikte plaats om het te laten afkoelen.**
- **Uw product is geschikt om te werken in een omgevingstemperatuur tussen 0 °C en +35 °C.**
- **Omgevingstemperaturen tussen 15 °C en + 25 °C zijn ideaal voor uw product.**
- **Laat geen huisdieren in het product. Controleer de binnenkant van het product vóór gebruik.**
- **De machine niet overbelasten voor het drogen. Let op de maximale ladingsniveaus voor het drogen.**

VOORZORGSMAATREGEL



- Droog geen leder wasgoed of wasgoed dat leer (zoals een leder jeans label) bevat. De kleur van de leder delen kunnen overlopen in het andere textiel.
- Schakel de machine uit in geval van storingen die niet kunnen worden opgelost door toepassing van de informatie in de veiligheidsinstructies, trek dan de stekker uit het stopcontact en neem contact op met de bevoegde onderhoudsmonteur.
- U kunt alleen wasgoed wassen, alleen wasgoed drogen of wasgoed in uw wasmachine-droger wassen en drogen. Machine mag niet alleen worden gebruikt om natte was voor een lange tijd te drogen. Wanneer de machine wordt gebruikt voor het drogen alleen, moet ze leeg worden gebruikt in het korte wasprogramma na elke 15de operatie.
- Controleer alle kleding vooraleer ze in de machine te laden om zeker te zijn dat er geen objecten zoals aanstekers, munten, metalen delen, spelden in de zakken of aan de binnenkant zijn achtergebleven.
- Ondergoed met metalen onderdelen mag niet in de machine worden gedroogd. Metalen steunen kunnen loskomen tijdens het drogen en schade in de machine veroorzaken. Steek ze in een zak of kussensloop.
- Droog geen groot wasgoed zoals tule gordijnen, gordijnen, beddengoed, dekens, tapijten in de machine. Ze kunnen beschadigd raken.

INFORMATIE



- *Droog geen ongewassen wasgoed in de machine.*
- *Gebruik geen andere wasverzachters of antistatische producten in de machine dan aanbevolen door de fabrikanten.*
- *Producten zoals wasverzachters moeten worden gebruikt volgens de instructies van de fabrikant.*
- *Droog in de machine geen kwetsbare kleding zoals zijde, wol, enz. Wollen kleding kan anders krimpen en andere kwetsbare kleding kan beschadigd raken.*
- *Controleer symbolen op de kledingstuktag vóór het wassen en drogen.*

1.2. Beoogd gebruik

INFORMATIE



- *Dit product is ontworpen voor huishoudelijk gebruik. Het is niet geschikt voor commercieel gebruik en dient niet gebruikt te worden waar niet voor bedoeld.*
- *Gebruik het product enkel voor wassen, spoelen en drogen van textielproducten die als zodanig zijn aangemerkt.*
- *De fabrikant onthoudt zich van elke verantwoordelijkheid die voortkomt uit het incorrecte gebruik of transport.*
- *De levensduur van uw product is 10 jaar. Tijdens deze periode zijn originele onderdelen beschikbaar om het product correct te laten werken.*

1.3. Veiligheid van kinderen

OPGELET



- Kinderen onder de leeftijd van 3 moeten buiten het bereik van de machine blijven, tenzij zij voortdurend onder toezicht staan.
- Verpakkingsmateriaal is gevaarlijk voor kinderen. Bewaar alle verpakkingsmaterialen op een veilige plaats buiten het bereik van kinderen.
- Elektrische producten zijn gevaarlijk voor kinderen. Houd kinderen uit de buurt van het product tijdens zijn werking. Laat hen niet met het product spelen. Gebruik het kinderslot om te voorkomen dat kinderen het product kunnen manipuleren.
- Vergeet niet de laaddeur dicht te doen als u de kamer verlaat waar het product staat.
- Bewaar alle wasmiddelen en toevoegingen op een veilige plaats buiten het bereik van de kinderen. Sluit het deksel van de wasmiddelcontainer of verzegel de verpakking.

1.4 Naleving van de AEEA-richtlijn en verwijdering van het afvalproduct

- Dit product bevat geen schadelijke en verboden materialen zoals beschreven in de "Verordening inzake de afvalverwijderingscontrole voor elektrische en elektronische apparaten". Het voldoet aan de WEEE-norm.



Dit product is vervaardigd van kwalitatief hoogwaardige onderdelen en materialen die kunnen worden hergebruikt en geschikt zijn voor recycling. Gooi het product niet weg met het normale huishoudelijke afval op het einde van zijn levensduur. Breng het naar een inzamelpunt voor de recycling van elektrische en elektronische apparatuur. Neem contact op met uw plaatselijke autoriteiten om te weten waar het dichtstbijzijnde inzamelpunt zich bevindt. Bescherm het milieu en de natuurlijke hulpbronnen door het hergebruik van gebruikte producten. Voor de veiligheid van kinderen snijdt u de stroomkabel door en forceert u het sluitmechanisme van de laaddeur, zodat deze niet meer functioneert voordat u het product verwijderd.

Naleving met RoHS-richtlijn:

Het door u aangekochte product voldoet aan de EU RoHS-richtlijn (2011/65/EU). Het bevat geen schadelijke en verboden materialen zoals bepaald in de richtlijn.

1.5. Verpakkingsinformatie

- De verpakkingsmaterialen van het product worden gemaakt van recyclebare materialen in overeenstemming met onze Nationale milieuvorschriften. Voer het verpakkingsmateriaal niet af via het huishoudelijk afval. Breng deze naar de inzamelingspunten voor verpakkingsmateriaal zoals aangegeven door de plaatselijke autoriteiten.





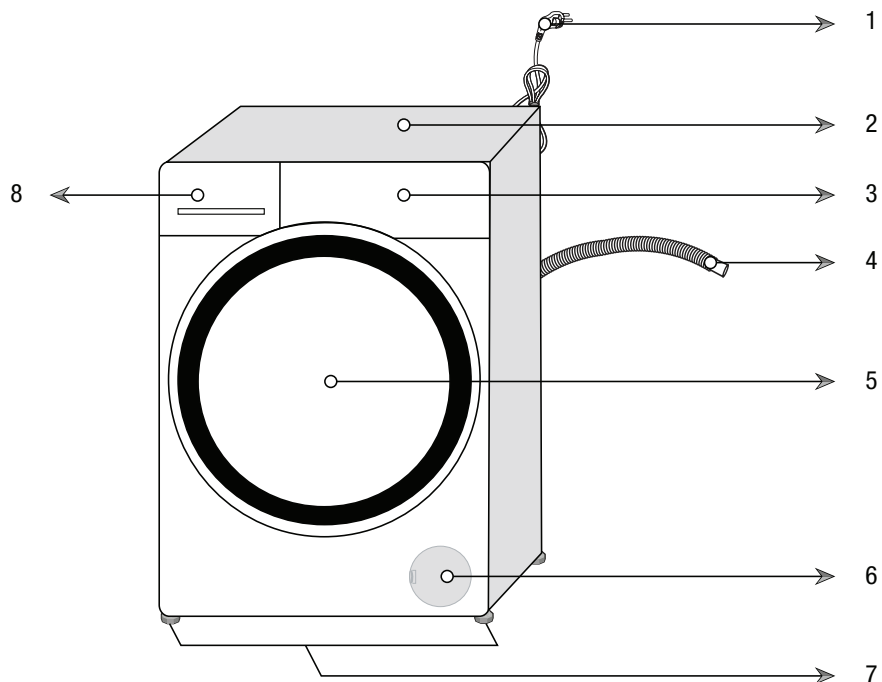





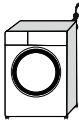

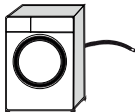
2 Uw wasmachine-droger

2.1 Overzicht

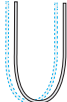
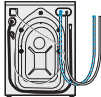

- 1- Stroomkabel
- 2- Bovenpaneel
- 3- Bedieningspaneel
- 4- Waterafvoerslang
- 5- Laaddeur
- 6- Filterdeksel
- 7- Aanpasbare voetjes
- 8- Wasmiddellade

2.2 Inhoud pakket

	Stroomkabel		
	Waterafvoerslang		
	Transportbouten		
	Watertoevoerslang		
	Houder voor vloeibaar wasmiddel		
	Gebruikershandleiding		
	Plastic pluggroep		



OPMERKING

- Afbeeldingen in deze handleiding zijn schematisch en komen mogelijk niet exact met het product overeen.

Uw wasmachine-droger

2.3 Technische specificaties

Voldoet aan de gedelegeerde verordening (EU) nr. 96/60/EC/1996

Naam leverancier of handelsnaam	Beko
Modelnaam	HTV 8733 XS0
Energie-efficiëntieklasse was-/droogcombinatie ⁽¹⁾	A
Energie-efficiëntieklasse wassen ⁽¹⁾	A
Energieverbruik (wassen en drogen) - volle lading per cyclus (kWh)	5,44
Energieverbruik (wassen) - volle lading per cyclus (kWh)	0,76
Jaarlijks energieverbruik (wassen en drogen) (kWh) ⁽²⁾	1088
Jaarlijks energieverbruik (wassen) (kWh) ⁽²⁾	172
Waterverbruik (wassen en drogen) - volle lading per cyclus (l)	78
Waterverbruik (wassen) - volle lading per cyclus (l)	47
Jaarlijks waterverbruik (wassen en drogen) - (l) ⁽³⁾	15600
Jaarlijks waterverbruik (wassen) - (l) ⁽³⁾	9400
Energie-efficiëntieklasse centrifugeren/drogen ⁽¹⁾	A
Maximale centrifugeersnelheid (rpm)	1400
Uitstoot geluidsemissie bij wassen/centifugeren/drogen (dB)	57/77/64
Inbouw	No
Nominaal vermogen - wassen (kg)	8
Nominaal vermogen - drogen (kg)	5
Hoogte (cm)	84
Breedte (cm)	60
Diepte (cm)	54
Nettogewicht (±4 kg)	71
Enkele waterinlaat / Dubbele waterinlaat	• / -
• Beschikbaar	
Elektrische stroom (V/Hz)	230 V / 50Hz
Totale stroom (A)	10
Totaal vermogen (W)	2200
VDE	9620

(1) Schaal van A (hoogste efficiëntie) tot G (laagste efficiëntie)

(2) Energieverbruik gebaseerd op 200 standaard wascycli - wassen van volle lading (en drogen). Het werkelijke energieverbruik hangt af van hoe het apparaat wordt gebruikt.

(3) Waterverbruik gebaseerd op 200 standaard wascycli - wassen van volle lading (en drogen). Het werkelijke energieverbruik hangt af van hoe het apparaat wordt gebruikt.

Technische specificaties kunnen zonder voorafgaande kennisgeving gewijzigd worden om de kwaliteit van het product te verbeteren.

3 Installatie

Om het product gereed te maken voor gebruik dient u de informatie in de gebruikershandleiding door te nemen en u ervan te verzekeren dat de elektriciteit, wateraansluiting en waterafvoersystemen geschikt zijn voordat u een geautoriseerde onderhoudsmonteur belt. Indien dit niet het geval is, bel dan een erkende technicus en loodgieter om de nodige werkzaamheden te laten uitvoeren.

GEVAAR!



Zorg dat de installatie en elektrische aansluitingen van het product zijn uitgevoerd door gekwalificeerde personen. De fabrikant kan niet aansprakelijk worden gesteld voor schade ontstaan door werkzaamheden uitgevoerd door niet-geautoriseerde personen.



GEVAAR!

Uw product is te zwaar voor één persoon om te dragen.



OPGELET

- **Controleer voor de installatie visueel of het product defecten heeft. Laat het in dat geval niet installeren. Beschadigde producten kunnen risico's voor uw veiligheid veroorzaken.**

VOORZORGSMAATREGEL



- De voorbereiding van de locatie en elektrische, watertoevoer en -afvoerinstallaties op de plaats van installatie is de verantwoordelijkheid van de klant.
- Verzeker u ervan dat de watertoevoer- en afvoerslangen als ook de stroomkabel niet gevouwen, gekneld of samengeperst worden als u het product na installatie of reinigingswerkzaamheden op zijn plaats zet.

3.1 Geschikte installatieplaats

- Plaats het product op een harde en vlakke vloer. Plaats het niet op hoogpolig tapijt of dergelijke oppervlakken.
- Plaats het product niet dicht bij de rand als de vloer stappen bevat. Plaats het product niet op een platform.
- Plaats het product niet bovenop de stroomkabel.
- Installeer het product niet in omgevingen waar de temperatuur beneden de 0 °C kan komen. (Zie de Waarschuwingen voor het drogen)
- Plaats het product op minstens 1.5 cm van de rand van ander meubilair.

Er mag zich op de installatieplaats van dit product geen vergrendelbare, schuif- of scharnierdeur bevinden die de laaddeur verhindert volledig te kunnen openen.

Laat het product werken in een goed geventileerde en stofvrije omgeving.

3.2 Verpakkingsversteviging verwijderen

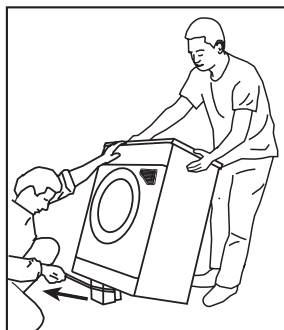

Kantel de machine naar achteren om de verpakingsversteviging te verwijderen. Verwijder de verpakingsversteviging bevestigd aan het lint.

GEVAAR!



Het product is zwaar. Verwijder de verpakingsversteviging zoals weergegeven in de afbeelding.

Wees voorzichtig en laat uw hand niet geprangd raken onder de machine tijdens deze procedure.

3.3 Verwijderen van de transportbouten

VOORZORGSMAATREGEL



- Verwijder de transportbouten niet voordat u de verpakingsversterking verwijdert.
- Verwijder de transportbouten voordat u de wasmachine gebruikt! Anders wordt het product beschadigd.

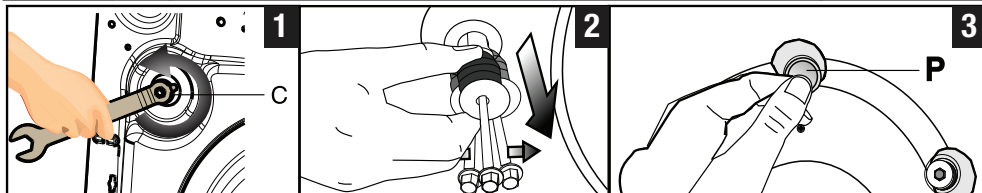

- 1 Maak alle bouten los met behulp van een moersleutel tot ze vrij kunnen draaien. **(C)**
- 2 Verwijder de transportbouten door ze lichtjes te draaien.
- 3 Bevestig de plastic dopjes die zijn meegeleverd in de zak met de gebruikershandleiding in de gaten op het achterpaneel. **(P)**

INFORMATIE



- *Bewaar de transportbouten op een veilige plaats om ze te hergebruiken wanneer het product opnieuw moet worden verplaatst in de toekomst.*
- *Verplaats het product nooit zonder de transportbouten goed te bevestigen!*

3.4 De watertoevoer aansluiten

INFORMATIE



- De watertoevoerdruk die nodig is om het product te bedienen is tussen 1 en 10 bar (0,1-1 MPa). Het is noodzakelijk om 10 - 80 liter water te krijgen uit de volledig geopende kraan in één minuut om uw product goed te laten werken. Bevestig een drukreducerklep, als de waterdruk hoger is.

OPGELET



- Modellen met enkele watertoevoer mogen niet worden aangesloten op de warmwaterkraan. In dat geval raakt het wasgoed beschadigd of schakelt het product over op de beveiligingsmodus en werkt het niet.
- Gebruik geen oude of gebruikte watertoevoerslangen op uw nieuwe product. Dit kan vlekken op uw wasgoed veroorzaken.

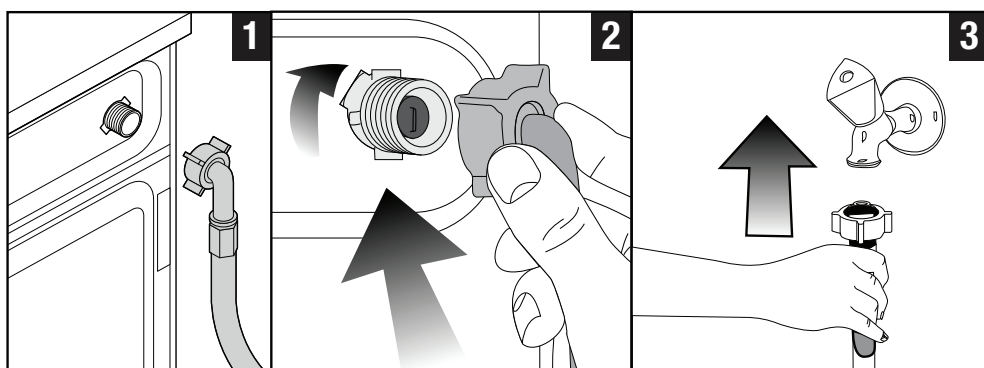

- 1 Sluit de met het product meegeleverde speciale slangen aan op de watertoevoer op het product.

OPGELET



- Zorg ervoor dat de koudwateraansluiting correct is bevestigd bij het installeren van het product. Anders kan het wasgoed zeer warm zijn aan het einde van het wasproces en verslijten.

Installatie

- 2 Draai alle moeren van de slang met de hand vast. Gebruik nooit een moersleutel wanneer u de moeren vastdraait.
- 3 Open de kranen volledig nadat de slang is aangesloten om te controleren of er waterlekken zijn aan de aansluitpunten. Als er lekken zijn, draai de kraan dan dicht en verwijder de moer. Draai de moer opnieuw zorgvuldig vast nadat u de dichting gecontroleerd hebt. Houd de kranen van het product dicht als het niet wordt gebruikt om waterlekage te voorkomen.

3.5 De afvoer aansluiten

- Bevestig het uiteinde van de afvoerslang rechtstreeks op de waterafvoer, wasbak of badkuip.

OPGELET



- **Uw vloer zal overspoelen als de slang uit zijn behuizing geraakt tijdens het afvoeren van water. Er is bovendien verbrandingsgevaar door hoge wastemperaturen! Om dergelijke situaties te vermijden en te zorgen voor een soepele waterinlaat en afvoer van de machine, bevestig het uiteinde van de afvoerslang stevig, zodat deze zich niet kan verplaatsen.**

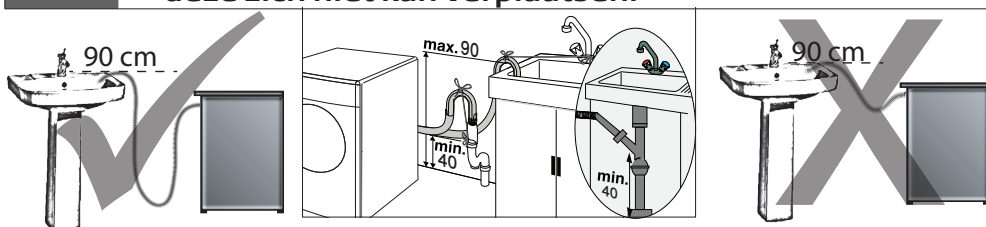

- Sluit de afvoerslang aan op minimaal 40 cm en maximaal 90 cm hoogte.
- Als de slang op vloerniveau of vlak bij de grond wordt geplaatst (op minder dan 40 cm hoogte) en later omhoog wordt gebracht, wordt de waterafvoer bemoeilijkt en kan het wasgoed zeer nat uit de machine komen. Volg daarom de hoogtes die in de afbeelding staan vermeld.
- Om te voorkomen dat er vuil water terug in de machine loopt en om het makkelijk weg te laten lopen moet het uiteinde van de slang niet ondergedompeld worden in het vuile water of meer dan 15 cm in de afvoer gestopt worden. Als deze te lang is, kort hem dan in.
- Het uiteinde van de slang mag niet gebogen zijn, er mag niet op worden gestapt en de slang mag niet geklemd zijn tussen de afvoer en de machine.

Installatie

- Als de slang te kort is, gebruik deze door een originele verlengslang toe te voegen. De slang mag niet langer zijn dan 3,2 m. Om defecten door waterlekken te vermijden, moet de aansluiting tussen de verlengslang en de afvoerslang van het product goed geplaatst zijn met een geschikte klem zodat deze niet loskomt en lekt.

3.6 Poten afstellen

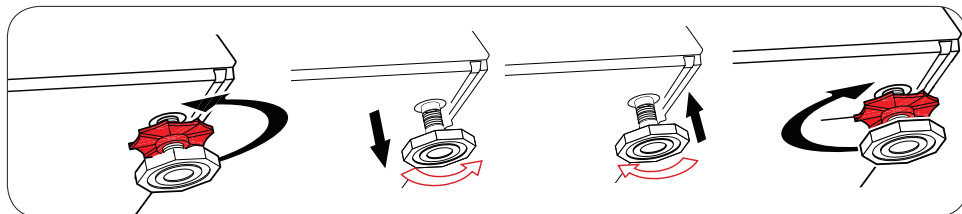

OPGELET

- **Stel poten zodat het product gebalanceerd is op de plaats waar het zal worden gebruikt.**
- **Zet de machine in evenwicht door de poten af te stellen.**
- **Controleer of er geen speling is door op het product vanaf de bovenste diagonale randen.**
- **Anders kan het product van zijn plaats komen en samenpersing-, lawaai-entrilproblemen veroorzaken.**
- **Gebruik geen gereedschappen om de borgmoeren los te draaien. Anders kunnen de borgmoeren beschadigen.**



- a) Draai de borgmoeren op de poten met de hand los.
- b) Stel de poten tot het product waterpas en stevig staat.
- c) Draai alle borgmoeren weer met de hand vast.

3.7 Elektrische aansluiting

Sluit het product aan op een geaard stopcontact beschermd door een zekering van 16 ampère. Ons bedrijf is niet verantwoordelijk voor schade ontstaan uit het gebruik van het product zonder aarding overeenkomstig de lokale voorschriften.

- De aansluiting moet voldoen aan de nationale regelgeving.
- De stroomkabelstekker moet binnen makkelijk bereik zijn na de installatie.
- Als de huidige waarde van de zekering of stroomonderbreker in het huis lager is dan 16 ampère, laat een bevoegde elektricien dan een zekering van 16 ampère installeren.
- De spanning vermeld in de "Technische specificaties" moet gelijk zijn aan de netspanning.

GEVAAR!



Een beschadigde stroomkabel dient te worden vervangen door een geautoriseerde onderhoudsmonteur.

3.8 Vervoer van het product

- 1 Koppel het product los voor het te vervoeren.
- 2 Verwijder de waterafvoer- en watertoevoeraansluitingen.
- 3 Voer al het water af dat in het product is achtergebleven. Zie 6.5
- 4 Installeer de transportbouten in omgekeerde volgorde van de procedure voor demontage. Zie 3.3.

GEVAAR!



Uw product is te zwaar voor één persoon om te dragen.

Uw product is zwaar; twee personen moeten het dragen en extra voorzorgsmaatregelen nemen op trappen. Als uw product op u valt, kan dit letsels veroorzaken.

OPGELET













































- **Verpakkingsmateriaal is gevaarlijk voor kinderen. Bewaar alle verpakkingsmaterialen op een veilige plaats buiten het bereik van kinderen.**

INFORMATIE



- *Verplaats het product nooit zonder de transportbouten goed te bevestigen!*

4 Voorbereiding

WASSYMBOLEN											
 WASSEN	Machinewassymbolen										
	Watertemperatuur	Maximum	95°C	70°C	60°C	50°C	40°C	30°C			
		Symbolen									
 DROGEN	Droogsymbolen										
	Drooginstellingen										
		Op elke temperatuur	Op hoge temperatuur	Op gemiddelde temperatuur	Op lage temperatuur	Zonder verwarmen	Hangend drogen	Liggend drogen	Net ophangen om te drogen	Liggend in schaduw drogen	Chemisch reinigen toegestaan
 STRIJKEN	Strijken										
	Drogen of stomen			Strijken op hoge temperatuur	Strijken op gemiddelde temperatuur	Strijken op lage temperatuur					
	Maximum temperatuur			200 °C	150 °C	110 °C	Niet strijken		Strijken zonder stoom		
 BLEKEN	 Alle manieren van bleken toegestaan			 Bleek (natriumhypochloriet) kan worden gebruikt		 Bleken niet toegestaan		 Alleen bleek zonder chloor toegestaan			

4.1 Wasgoed sorteren

- * Sorteert de was volgens het type stof, kleur, mate van bevulling en toegestane watertemperatuur.
- * Volg altijd de instructies op de kledinglabels.

4.2 Het wasgoed op het wassen voorbereiden

- Wasgoed met metalen delen zoals beugelbeha's, gespen of metalen knopen zullen de machine beschadigen. Verwijder de metalen stukken of was de kleding in een waszak of kussensloop. Ook dit soort kleding kan te veel verhitten tijdens het drogen en uw andere kleding beschadigen. Droog om deze reden dergelijk wasgoed niet in de machine.
- Doe kleine kledingstukken zoals babysokjes en nylon kousen in een waszak of kussensloop.
- Doe gordijnen erin zonder deze samen te drukken. Verwijder bevestigingshaken van de gordijnen. Droog geen voile gordijnen in de machine.
- Sluit ritsluitingen, naai losse knopen vast en herstel scheuren.
- Was machinewasbare of handwasbare producten enkel met een geschikt programma. Droog dit soort kleding door ophanging of neerleggen. Droog ze niet in de machine.
- Was geen kleuren en witgoed samen. Nieuwe, donker gekleurde katoenen stoffen geven veel kleur af. Was ze afzonderlijk.
- Gebruik enkel verf / kleuropfrissers en ontkalkmiddelen die geschikt zijn voor wassen in de machine. Volg altijd de instructies op de verpakking.

INFORMATIE

- *Wasgoed bevuild met materialen zoals bloem, kalkstof, melkpoeder enz. moet goed uitgeschud worden voor het in de machine wordt geplaatst. Zulk stof en poeder op het wasgoed kan zich mettertijd opstapelen op de binnendelen van de machine en schade veroorzaken.*
- *Leg Angora wollen spullen een paar uur in de vriezer voor het wassen. Dit vermindert pluizen.*
- *Was broeken en fijn wasgoed binnenstebuiten.*
- *Hardnekkige vlekken moeten zorgvuldig behandeld worden voor het wassen. Informeer bij een stomerij indien u niet zeker bent.*
- *Neem alle substanties uit de zakken zoals munten, pennen en paperclips, en draai de zakken binnenstebuiten en borstel ze uit. Soortgelijke voorwerpen kunnen het product beschadigen of lawaai veroorzaken.*



4.3 Tips om energie te besparen

Energie-efficiëntie zal worden verbeterd door het gebruik van lagere temperatuur programma's en daarvoor geschikte wasmiddelen.

- Laat het product in de hoogste capaciteit, die toegestaan is door het door u geselecteerde programma, functioneren, maar overlaad niet; zie, "Tabel programma en verbruik". Zie "Tabel programma en verbruik"
- Volg altijd de instructies op de verpakking van het wasmiddel.
- Was enigszins vuile was op lage temperaturen.
- Gebruik snellere programma's voor kleine hoeveelheden enigszins vuile was.
- Gebruik geen voorwas en hoge temperaturen voor was die niet ernstig vervuild of beklekt is.
- Indien u van plan bent uw wasgoed in de droger te drogen, selecteer dan de hoogste aanbevolen centrifugeersnelheid tijdens het wasproces.
- Gebruik niet meer wasmiddel dan wordt aanbevolen op de verpakking van het wasmiddel.

4.4 Eerste gebruik

Verzeker u ervan dat, voordat u het product in gebruik neemt, alle voorbereidingen gemaakt zijn overeenkomstig de instructie in de secties "Belangrijke veiligheids- en omgevingsinstructies" en de instructies in de sectie "Installatie".

Om het product voor te bereiden op het wassen van wasgoed voert u de eerste handeling uit in het Trommelreinigingsprogramma. Als dit programma op uw machine niet beschikbaar is, voert u de methode uit zoals beschreven in sectie 6.2.

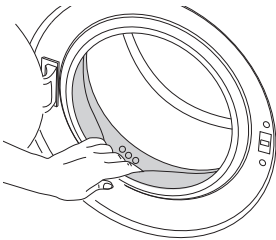

INFORMATIE



- *Gebruik een antikalkmiddel dat geschikt is voor wasmachines.*
- *Er kan wat water achtergebleven zijn in het product door de kwaliteitscontroleprocessen tijdens de productie. Dit is niet schadelijk voor de machine.*

Vorbereiding

4.5 Correcte laadcapaciteit

De maximum laadcapaciteit hangt af van het type was, de mate van bevuilding en het gewenste wasprogramma.

De machine past de hoeveelheid water aan volgens het gewicht van het wasgoed dat u heeft geplaatst.

OPGELET



- **Volg de informatie in de "Tabel programma en verbruik" op. Indien overladen zal de machineprestatie afnemen. Bovendien kunnen er zich lawaai- en trilproblemen voordoen. Droog voor een goed droogresultaat niet meer wasgoed dan de aangegeven hoeveelheden.**

Soort wasgoed	Gewicht (g)	Soort wasgoed	Gewicht (g)
Badjas	1.200	Handdoek	100
Stof servet	100	V r o u w e n nachtjapon	200
Laken	700	Ondergoed	100
Laken	500	Overall	600
Kussensloop	200	M a n n e n overhemd	200
Tafelkleed	250	Herenpyjama's	500
Handdoek	200	Bloezen	100

4.6 Het wasgoed laden

1. Open de laaddeur.
2. Plaats het wasgoed losjes in de machine.
3. Duw de laaddeur dicht tot u een kliksluiting hoort. Zorg dat er niets tussen de deur is geraakt.

INFORMATIE



- *De laaddeur is vergrendeld als een programma draait. De laaddeur wordt kort nadat het programma is beëindigd geopend. Als de binnenkant van de machine aan het eind van het programma heel heet is, gaat de laaddeur niet open totdat deze is afgekoeld.*

OPGELET



- **Indien het wasgoed niet goed geladen is, kunnen zich lawaai- en trilproblemen voordoen in de machine.**

4.7 Wasmiddel en wasverzachter gebruiken

INFORMATIE



- *Indien u wasmiddel, wasverzachter, stijfjel, kleurstof, bleekmiddel of ontkalkingsmiddelen gebruikt, lees dan de instructies van de fabrikant op de verpakking en volg de doseringswaarden op. Gebruik indien mogelijk een maatbeker.*

4.7.1 Wasmiddellade

De wasmiddellade bestaat uit drie vakken.

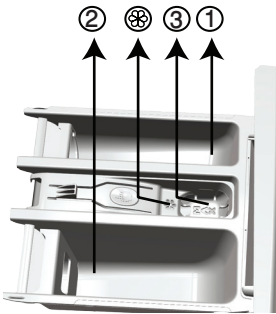

- (1) voor voorwas
- (2) voor hoofdwash
- (3) voor wasverzachter
- (⊗) bovendien heeft het wasverzachtvak een sifon.

4.7.2 Wasmiddel, wasverzachter en andere reinigingsmiddelen

- Voeg wasmiddel en wasverzachter toe voor het starten van het wasprogramma.
- Open de wasmiddellade nooit terwijl het wasprogramma bezig is!
- Indien u een programma draait zonder voorwas, doe dan geen wasmiddel in het voorwasvak (vaknr. "1").
- Indien u een programma draait met voorwas, doe dan geen vloeibaar wasmiddel in het voorwasvak (vaknr. "1").
- Selecteer geen programma met voorwas als u een wasmiddelzak of wasmiddelbol gebruikt. Plaats de zak of de bol direct tussen de was in de machine. Verwijder deze bij het drogen
- Indien u vloeibaar wasmiddel gebruikt, vergeet dan niet de container voor vloeibaar wasmiddel in het hoofdwashvak te plaatsen (vak nr. "2").
- Voeg geen enkel chemisch wasmiddel (vloeibaar wasmiddel, wasverzachter, enz.) toe als de machine in de droogfase draait.

Vorbereiding

4.7.3 Het wasmiddeltype kiezen

Het te gebruiken wasmiddel is afhankelijk van het soort materiaal en de kleur.

- Gebruik verschillende wasmiddelen voor gekleurde en witte kleding.
- Was uw fijne kleding met speciale wasmiddelen (vloeibaar wasmiddel, wolwasmiddel, enz.) wat alleen gebruikt wordt voor fijne kleding.
- Voor het wassen van donkere kleding en dekens is het aanbevolen een vloeibaar wasmiddel te gebruiken.
- Was wol met een speciaal wolwasmiddel.

OPGELET



- **Gebruik enkel wasmiddelen die specifiek voor de wasmachine zijn bestemd.**
- **Gebruik geen zeepeoder.**

4.7.4 Instellen van de hoeveelheid wasmiddel

De te gebruiken hoeveelheid wasmiddel hangt af van de hoeveelheid was, de mate van bevuiling en de waterhardheid.

- Gebruik niet meer dan de doseerhoeveelheid aanbevolen op de verpakking van het wasmiddel om problemen te vermijden van buitensporig schuim, slecht spoelen, financiële besparingen en tenslotte milieubescherming.
- Gebruik minder wasmiddel voor kleine hoeveelheden of lichtbevuilde kleding.

4.7.5 Wasverzachters gebruiken

Plaats de verzachter in het wasverzachttervak van de wasmiddellade.

- Overschrijd het (> max <) niveau in het wasverzachttervak niet.
- Indien de verzachter niet erg vloeibaar meer is of van de gepaste concentratie, verdun deze dan met water voor u deze in de wasmiddellade plaatst.

Vorbereiding

4.7.6 Vloeibare wasmiddelen gebruiken

4.7.6.1 Als het product voorzien is van een houder voor vloeibaar wasmiddel

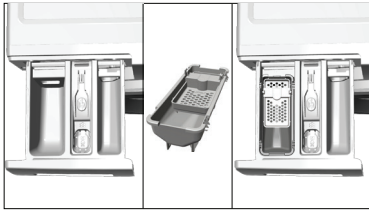

- Plaats de houder voor vloeibaar wasmiddel in vaknr. "2".
- Als het vloeibare wasmiddel minder vloeibaar is geworden, verdunt u het met water voor het in de wasmiddelhouder te gieten.

4.7.6.2 Als het product niet voorzien is van een houder voor vloeibaar wasmiddel

- Gebruik geen vloeibaar wasmiddel voor de voorwas in een programma met voorwas.
- Vloeibaar wasmiddel bevlekt uw kleding indien gebruikt met de Uitgestelde Start-functie. Als u de Uitgestelde Start-functie gaat gebruiken, gebruik dan geen vloeibaar wasmiddel.

4.7.7 Gebruik van gel en wasmiddeltabletten

- Als het gelwasmiddel vloeibaar is en uw machine niet voorzien is van een speciale houder voor vloeibaar wasmiddel, doe het gelwasmiddel dan in het hoofdwasvak tijdens de eerste watertoevoer. Als uw machine voorzien is van een houder voor vloeibaar wasmiddel, doet u het wasmiddel in deze houder voor u het programma start.
- Als het gelwasmiddel niet vloeibaar is of in een capsule zit, doe deze dan direct in de trommel voor het wassen.
- Doe de wasmiddeltabletten in het hoofdwasvak (vaknr. "2") of direct in de trommel voor het wassen.

INFORMATIE



- *Wasmiddeltabletten kunnen resten in het wasmiddelvak achterlaten. Indien u dergelijke residu's opmerkt, doe de wasmiddeltabletten in het vervolg tussen het wasgoed, dichtbij het onderste gedeelte van de trommel.*
- *Gebruik wasmiddeltabletten of -gel zonder de voorwasfunctie te selecteren.*
- *Houd in gedachten dat elke plastic detergent beker, kom enz. in de trommel moet worden verwijderd vóór het drogen.*

4.7.8 Gebruik van stijfjel

- Voeg vloeibaar stijfjel, poederstijfjel of verfstof in het wasverzachtervak.
- Gebruik wasverzachter en stijfjel niet samen in een wascyclus.
- Neem de binnenkant van de machine met een vochtige en schone doek af na het gebruik van stijfjel.

4.7.9 Gebruik van bleekmiddel

- Selecteer een programma met voorwas en voeg bleekmiddel toe aan het begin van de voorwas. Doe geen wasmiddel in het voorwasvak. Als alternatieve toepassing selecteert u een programma met extra spoeling en voegt u bleekmiddel toe in een lege wasmiddellade en voeg ook 1 glas water toe uit hetzelfde vak terwijl u de spoelstap op het display ziet verschijnen voor de eerste keer.
- Gebruik geen bleekmiddel gemengd met wasmiddel.
- Gebruik een kleine hoeveelheid (circa 50 ml) bleekmiddel en spoel de kleding goed uit, want dit veroorzaakt huidirritatie. Giet bleekmiddel niet op het wasgoed en gebruik het niet met bonte was.
- Kies bij het gebruik van op zuurstof gebaseerd ontkleuringsmiddel een programma dat het wasgoed op een lage temperatuur wast.
- Op zuurstof gebaseerd ontkleuringsmiddel kan gebruikt worden met wasmiddel; echter, als het niet dezelfde consistentie heeft, doet u eerst het wasmiddel in vaknr. "2" in de wasmiddellade en wacht u tot de machine het wasmiddel wegspoelt met de inname van water. Terwijl de machine doorgaat met water innemen, voegt u aan hetzelfde vak het ontkleuringsmiddel toe.

4.7.10 Gebruik van antikalkproducten

- Gebruik, indien nodig, enkel antikalkmiddelen die speciaal bestemd zijn voor wasmachines.

4.8 Tips voor een efficiënte wasbeurt

		Kleding			
		Lichte kleuren en witgoed	Kleuren	Zwart / donkere kleuren	Fijne was / wol / zijde
		(Aanbevolen temperatuur op basis van de vuilgraad: 40-90 oC)	(Aanbevolen temperatuur op basis van de vuilgraad: koud -40 oC)	(Aanbevolen temperatuur op basis van de vuilgraad: koud -40 oC)	(Aanbevolen temperatuur op basis van de vuilgraad: koud -30 oC)
Bevuilingsgraden	Zwaarbevuild (moeilijke vlekken zoals gras, koffie, fruit en bloed.)	Mogelijk moeten vlekken worden voorbehandeld of is voorwas nodig. Poederwasmiddelen en vloeibare wasmiddelen aanbevolen voor witte was kunnen in de aanbevolen doses worden gebruikt voor sterk bevuild wasgoed. Het is raadzaam poederwasmiddelen te gebruiken om klei en vuilvlekken en vlekken die gevoelig zijn voor bleekmiddelen schoon te maken.	Poederwasmiddelen en vloeibare wasmiddelen aanbevolen voor gekleurde was kunnen in de aanbevolen doses worden gebruikt voor sterk bevuild wasgoed. Het is raadzaam poederwasmiddelen te gebruiken om klei en vuilvlekken en vlekken die gevoelig zijn voor bleekmiddelen schoon te maken. Gebruik wasmiddelen die geen bleek bevatten.	Vloeibare wasmiddelen geschikt voor gekleurde was en donkere kleuren kunnen in de aanbevolen doses worden gebruikt voor sterk bevuild wasgoed.	Geef de voorkeur aan vloeibare wasmiddelen die speciaal werden ontwikkeld voor fijne was. Wol en zijde moet worden gewassen met speciaal daartoe ontwikkelde wasmiddelen.
	Normaal bevuild (Bijvoorbeeld voor vlekken veroorzaakt door het lichaam op kragen en polsen)	Poederwasmiddelen en vloeibare wasmiddelen aanbevolen voor witte was kunnen in de aanbevolen doses worden gebruikt voor normaal bevuild wasgoed.	Poederwasmiddelen en vloeibare wasmiddelen aanbevolen voor gekleurde was kunnen in de aanbevolen doses worden gebruikt voor normaal bevuild wasgoed. Gebruik wasmiddelen die geen bleek bevatten.	Vloeibare wasmiddelen geschikt voor gekleurde was en donkere kleuren kunnen in de aanbevolen doses worden gebruikt voor normaal bevuild wasgoed.	Geef de voorkeur aan vloeibare wasmiddelen die speciaal werden ontwikkeld voor fijne was. Wol en zijde moet worden gewassen met speciaal daartoe ontwikkelde wasmiddelen.
	Lichtbevuild (zonder zichtbare vlekken.)	Poederwasmiddelen en vloeibare wasmiddelen aanbevolen voor witte was kunnen in de aanbevolen doses worden gebruikt voor licht bevuild wasgoed.	Poederwasmiddelen en vloeibare wasmiddelen aanbevolen voor gekleurde was kunnen in de aanbevolen doses worden gebruikt voor licht bevuild wasgoed. Gebruik wasmiddelen die geen bleek bevatten.	Vloeibare wasmiddelen geschikt voor gekleurde was en donkere kleuren kunnen in de aanbevolen doses worden gebruikt voor licht bevuild wasgoed.	Geef de voorkeur aan vloeibare wasmiddelen die speciaal werden ontwikkeld voor fijne was. Wol en zijde moet worden gewassen met speciaal daartoe ontwikkelde wasmiddelen.

4.9 Tips voor efficiënt drogen

		Programma's				
		KATOEN DROGEN	SYNTHETISCH DROGEN	Babyprotect +	Wash&Dry	Wash&Wear
Types kleding	Duurzame kleren met katoen	Laken, beddengoed, baby kleding, t-shirt, sweatshirt, duurzame gebreide kleding, denim, canvas broeken, hemden, katoenen sokken, enz.	Niet aanbevolen!	Het wast en droogt na elkaar! Laken, beddengoed, baby kleding, t-shirt, sweatshirt, duurzame gebreide kleding, denim, canvas broeken, hemden, katoenen sokken, enz.	Het wast en droogt na elkaar! Laken, beddengoed, baby kleding, t-shirt, sweatshirt, duurzame gebreide kleding, denim, canvas broeken, hemden, katoenen sokken, enz.	Kleding die worden gedragen voor een korte periode en ongekleurd is, zoals hemden, t-shirts, sweatshirts, enz. Een zeer kleine hoeveelheid wasgoed moet worden geladen.
	Synthetische kleding (polyester, nylon, enz.)	Niet aanbevolen!	Het wordt aanbevolen voor kleding met polyester, nylon, polyacetaat, acryl. Drogen wordt niet aanbevolen voor gemengde viscose kleding. Rekening moet worden gehouden met de uitleg over het drogen op het onderhoudslabel.	Het wordt aanbevolen voor kleding met polyester, nylon, polyacetaat, acryl bij lage temperaturen rekening te houden met de was- en droogwaarschuwingen op het onderhoudslabel.	Het wordt aanbevolen voor kleding met polyester, nylon, polyacetaat, acryl bij lage temperaturen rekening te houden met de was- en droogwaarschuwingen op het onderhoudslabel.	Zeer licht vervuilde en vlekkeloze hemden, t-shirts en synthetische content items. Een zeer kleine hoeveelheid wasgoed moet worden geladen.
	Delicate (Zijde, wol, kasjmier, angora wol, enz. inhoud) kleding	Niet aanbevolen!	Niet aanbevolen!	Niet aanbevolen!	Niet aanbevolen!	Niet aanbevolen!
	Omvangrijk wasgoed zoals dekbedden, jassen, gordijnen, enz.	Niet aanbevolen! Het is niet gepast om omvangrijk wasgoed in de wasmachine te drogen. Droog dit soort kleding door ophanging of neerleggen.	Niet aanbevolen! Het is niet gepast om omvangrijk wasgoed in de wasmachine te drogen. Droog dit soort kleding door ophanging of neerleggen.	Niet aanbevolen! Het is niet gepast om omvangrijk wasgoed in de wasmachine te drogen. Droog dit soort kleding door ophanging of neerleggen.	Niet aanbevolen! Het is niet gepast om omvangrijk wasgoed in de wasmachine te drogen. Droog dit soort kleding door ophanging of neerleggen.	Niet aanbevolen! Het is niet gepast om omvangrijk wasgoed in de wasmachine te drogen. Droog dit soort kleding door ophanging of neerleggen.

5 Bediening van het product

5.1 Bedieningspaneel

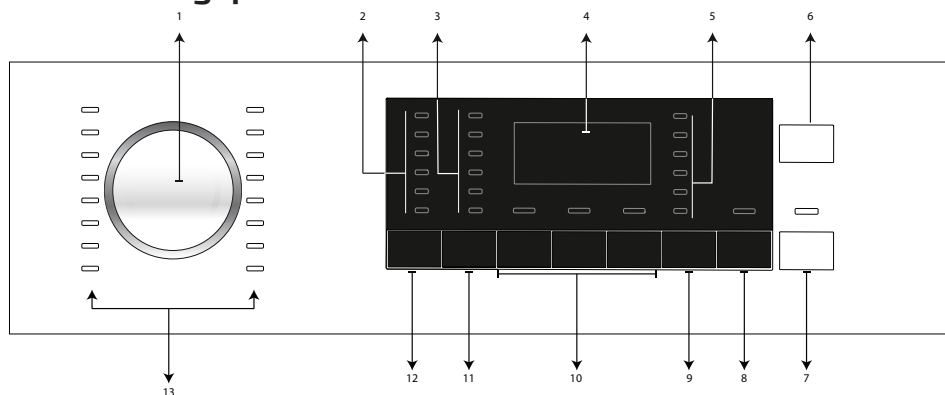

1. Programmeuzeknop
- 2 - Temperatuurselectielampjes
- 3 - Selectielampjes centrifugeersnelheid
- 4 - Scherm
- 5 - Programmastappen lampjes
- 6 - Aan / Uit knop
- 7 - Start / Pauze-knop
- 8 - Knop Instelling Eindtijd
- 9 - Instellingsknop droogniveau
- 10 - Hulpfunctieknoppen
- 11 - Aanpassingsknop voor centrifugeersnelheid
- 12 - Knop voor temperatuuraanpassing
- 13 - Programmeuzelampjes

5.2 Schermsymbolen



- a- Wasindicator
- b - Spoelindicator
- c - Centrifugeerindicator
- d- Droogindicator
- e- Eindindicator
- f- Geen water-indicator
- g- Informatiescherm tijdsduur
- h- Laden deurvergrendeling indicator
- i- Kinderslot-indicator

5.3. De machine voorbereiden

1. Controleer of de slangen goed vast zijn aangesloten.
2. Steek de stekker van de machine in het stopcontact.
3. Draai de waterkraan volledig open.
4. Plaats de was in de machine.
5. Voeg wasmiddel en wasverzachter toe.

Bediening van het product

5.4 Het wasprogramma kiezen

1. Bepaal het geschikte programma voor het type, de hoeveelheid en de bevuilingsgraad van de was overeenkomstig met de "Tabel programma en verbruik".
2. Kies het gewenste programma met de knop **Programmakeuze**.

INFORMATIE



- *De programma's zijn beperkt tot de hoogste centrifugeersnelheid die geschikt is voor dat bepaalde type stof.*
- *Denk bij het selecteren van een programma altijd aan het type stof, de kleur, de bevuilingsgraad en de toegestane watertemperatuur.*
- *Hogere temperatuur betekent een hoger stroomverbruik.*

5.5 Wasprogramma's

Afhankelijk van het type stof gebruikt u de volgende hoofdprogramma's:

INFORMATIE



- *U kunt meteen na het wassen drogen door de Droogknop in te drukken nadat u het programma waarmee u uw wasgoed wilt wassen heeft geselecteerd. Elke keer dat u op de knop drukt, geeft de infolijn aan in welke stap het droogproces zal plaatsvinden en het betreffende symbool wordt ingeschakeld. Als u wilt, door op de knop te blijven drukken, kunt u het drogen uitvoeren voor de maximale tijd toegestaan door de machine voor het drogen.*
- *Afbeeldingen in deze handleiding zijn schematisch en komen mogelijk niet exact overeen met uw product.*
- *Laad maximaal 5 kg wasgoed als u gaat wassen en drogen met gebruik van de droogfunctie van de machine. Als u overmatig wasgoed laadt, zal uw wasgoed niet drogen en de machine zal werken voor een lange tijd en meer energie verbruiken.*

• Katoen

Gebruik het voor uw katoenen wasgoed (zoals lakens, dekbedhoes- en kussensloopsets, handdoeken, badjassen, ondergoed, enz.) Uw wasgoed zal met krachtige wasbewegingen worden gewassen tijdens een langere wascyclus.

INFORMATIE



- *U kunt uw wasgoed drogen na het wassen zonder onderbreking (automatisch of getimed drogen kan worden uitgevoerd na het wassen). Hiervoor dient u tevens de droogfunctie te selecteren alvorens het wasprogramma te starten.*
- *Volgens de droogselecties die u zult toevoegen aan de wasprogramma's, kunt u zien wanneer het programma zal eindigen op het display van de machine.*
- *Als u niet wilt dat het drogen plaatsvindt na het programma dat u hebt geselecteerd, houdt u de toets Drogen hulpfunctie ingedrukt totdat het lampje Drogen wordt uitgeschakeld.*

• Synthetisch

Gebruik het om uw synthetische kleding te wassen (overhemden, bloezen, synthetisch/katoenmengsels, enz.). Het programma wast met langzamere bewegingen en heeft een kortere wascyclus in vergelijking met het programma Katoen.

Gebruik voor gordijnen en voile het programma "Synthetisch 40°C" met voorwas en antikreukfuncties geselecteerd. Omdat hun netweefsel overmatig schuimen veroorzaakt, wast u de vitrages/voile met een kleine hoeveelheid wasmiddel in het hoofdwasvak. Doe geen wasmiddel in het voorwasvak.

INFORMATIE



- *U kunt uw wasgoed drogen na het wassen zonder onderbreking (automatisch of getimed drogen kan worden uitgevoerd na het wassen). Hiervoor dient u tevens de droogfunctie te selecteren alvorens het wasprogramma te starten.*
- *Volgens de droogselecties die u zult toevoegen aan de wasprogramma's, kunt u zien wanneer het programma zal eindigen op het display van de machine.*
- *Als u niet wilt dat het drogen plaatsvindt na het programma dat u hebt geselecteerd, houdt u de toets Drogen hulpfunctie ingedrukt totdat het lampje Drogen wordt uitgeschakeld.*

Bediening van het product

• Wol

Gebruik het om uw wollen kleding te wassen. Selecteer de geschikte temperatuur overeenkomstig de labels in uw kleding. Gebruik een geschikt wolwasmiddel voor wol.

INFORMATIE



- *De droogfunctie kan niet worden geselecteerd in het wolwasprogramma.*

• Katoen Eco

Gebruik het om uw normaal bevulde, duurzaam katoenen en linnen wasgoed te wassen. Hoewel het wasprogramma langer duurt dan alle andere programma's, levert het een grote energie- en waterbesparing op. De werkelijke watertemperatuur kan afwijken van de vermelde wastemperatuur. Als u de machine met minder wasgoed vult (bijv. ½ capaciteit of minder) kan de programmatijd automatisch korter worden. Op deze manier wordt het verbruik van energie en water verminderd en zorgt zo voor een economisch wasbeurt. Dit programma is beschikbaar op modellen met de resttijdindicator.

INFORMATIE



- *U kunt uw wasgoed drogen na het wassen zonder onderbreking (automatisch of getimed drogen kan worden uitgevoerd na het wassen). Hiervoor dient u tevens de droogfunctie te selecteren alvorens het wasprogramma te starten.*
- *Volgens de droogselecties die u zult toevoegen aan de wasprogramma's, kunt u zien wanneer het programma zal eindigen op het display van de machine.*
- *Als u niet wilt dat het drogen plaatsvindt na het programma dat u hebt geselecteerd, houdt u de toets Drogen hulpfunctie ingedrukt totdat het lampje Drogen wordt uitgeschakeld.*

• Delicaat

Gebruik het om uw fijne was te wassen. Het wast met behoedzamere wasbewegingen vergeleken met het Synthetisch-programma.

• Handwas

Gebruik het om uw wol/fijne was met het label "niet machinewasbaar" waarvoor handwas aanbevolen is, te wassen. De was wordt met zeer langzame wasbewegingen gewassen om het wasgoed niet te beschadigen.

Bediening van het product

• Daily Xpress

Gebruik het om uw licht bevulde of vlekkeloze katoenen kleding snel te wassen.

INFORMATIE



- *U kunt uw wasgoed drogen na het wassen zonder onderbreking (automatisch of getimed drogen kan worden uitgevoerd na het wassen). Hiervoor dient u tevens de droogfunctie te selecteren alvorens het wasprogramma te starten.*
- *Volgens de droogselecties die u zult toevoegen aan de wasprogramma's, kunt u zien wanneer het programma zal eindigen op het display van de machine.*
- *Als u niet wilt dat het drogen plaatsvindt na het programma dat u hebt geselecteerd, houdt u de toets Drogen hulpfunctie ingedrukt totdat het lampje Drogen wordt uitgeschakeld.*

• Xpress Super Short

Gebruik dit programma om uw kleine hoeveelheid lichtvervulde katoenen wasgoed snel te wassen. Dit wast uw wasgoed in 14 minuten.

INFORMATIE



- *U kunt uw wasgoed drogen na het wassen zonder onderbreking (automatisch of getimed drogen kan worden uitgevoerd na het wassen). Hiervoor dient u tevens de droogfunctie te selecteren alvorens het wasprogramma te starten.*
- *Volgens de droogselecties die u zult toevoegen aan de wasprogramma's, kunt u zien wanneer het programma zal eindigen op het display van de machine.*
- *Als u niet wilt dat het drogen plaatsvindt na het programma dat u hebt geselecteerd, houdt u de toets Drogen hulpfunctie ingedrukt totdat het lampje Drogen wordt uitgeschakeld.*

• Hemden

Gebruik het om katoenen en synthetische overhemden, evenals gemengd synthetische stoffen samen te wassen.

INFORMATIE



- *U kunt uw wasgoed drogen na het wassen zonder onderbreking (automatisch of getimed drogen kan worden uitgevoerd na het wassen). Hiervoor dient u tevens de droogfunctie te selecteren alvorens het wasprogramma te starten.*
- *Volgens de droogselecties die u zult toevoegen aan de wasprogramma's, kunt u zien wanneer het programma zal eindigen op het display van de machine.*
- *Als u niet wilt dat het drogen plaatsvindt na het programma dat u hebt geselecteerd, houdt u de toets Drogen hulpfunctie ingedrukt totdat het lampje Drogen wordt uitgeschakeld.*

• Spoelen

Gebruik het wanneer u afzonderlijk wilt spoelen of stijven.

• Centrifugeren + Pompen

Gebruik het om het water in de machine weg te pompen.

5.6 Temperatuurselectie

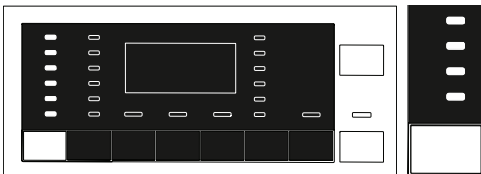

Telkens wanneer een nieuw programma is geselecteerd, verschijnt de aanbevolen temperatuur voor dat programma op de temperatuurindicator. Het is mogelijk dat de aanbevolen temperatuurwaarde niet de maximum temperatuur is die voor het actuele programma gekozen kan worden.

Druk op knop **Temperatuur instellen** om de temperatuur te wijzigen.

INFORMATIE



- *De knop voor temperatuuraanpassing werkt enkel terugwaarts. Bijvoorbeeld, wanneer u 60 °C wilt selecteren wanner op het display 40 °C verschijnt, moet u verschillende keren op de knop drukken tot u 60 °C bereikt door terugwaarts te gaan vanaf 40 °C.*
- *Het lampje van de temperatuurindicator is uit in programma's waarin de temperatuur niet aangepast kan worden.*
- *Indien u naar de koude was-optie draait en de knop Temperatuur Instellen weer indrukt, zal de aanbevolen maximum temperatuur voor het geselecteerde programma in het scherm verschijnen. Druk weer op de knop Temperatuur Instellen om de temperatuur te verminderen.*

Uiteindelijk verschijnt op het scherm het lampje Koud en dit geeft de koude was-optie aan.

U kunt de temperatuur ook veranderen nadat het wassen is begonnen. U kunt de gewenste temperatuur nadat het wassen is gestart, selecteren maar u moet dit doen voordat de stap verwarmen begint.

5.7 Selectie centrifugeersnelheid

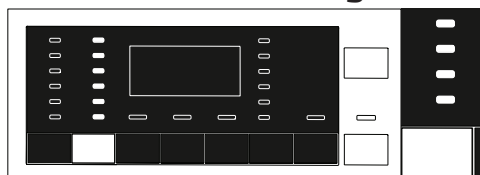

Telkens wanneer een nieuw programma is geselecteerd, verschijnt de aanbevolen snelheid voor dat programma op de indicator **Centrifugeersnelheid**.

INFORMATIE



- *Het is mogelijk dat de aanbevolen waarde voor de centrifugeersnelheid niet de maximum centrifugeersnelheid is die voor het actuele programma gekozen kan worden.*

Bediening van het product

Druk op de knop **Centrifugeersnelheid instellen** om de centrifugeersnelheid te wijzigen. De centrifugeersnelheid zal geleidelijk verminderen.

Dan verschijnen, afhankelijk van het productmodel, "Spoelstop" en "Niet Centrifugeren" opties op het scherm.

INFORMATIE



- *De knop voor aanpassing van de centrifugeersnelheid werkt enkel terugwaarts. Bijvoorbeeld, wanneer u 1000 rpm wilt selecteren wanneer op het display 800 rpm verschijnt, moet u verschillende keren op de knop drukken tot u 1000 rpm bereikt door terugwaarts te gaan vanaf 800 rpm.*
- *Spoelstopoptie wordt weergegeven met het symbool "☰" en Niet Centrifugeeroptie wordt weergegeven met het symbool "⊘".*

5.7.1 Als u uw wasgoed wilt centrifugeren na de Spoelstopfunctie:

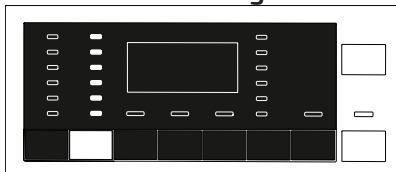

- De **Centrifugeersnelheid** instellen.

- Druk op de knop **Start / Pauze / Annuleren**. Het programma wordt hervat. De machine voert het water af en centrifugeert de was.

Indien u het water aan het eind van het programma wilt afvoeren zonder centrifugeren gebruikt u de functie **Niet centrifugeren**.

INFORMATIE



- *In programma's die geen toerentalaanpassing toestaan, als de knop Centrifugeersnelheid wordt ingedrukt, gaat het centrifugetoerental lampje niet veranderen en is de zoemer te horen.*

U kunt de centrifugeersnelheid ook veranderen nadat het wassen is begonnen. U kunt centrifugetoerental selecteren door op de knop centrifugetoerentalaanpassing te drukken nadat het wassen is begonnen, maar voordat het centrifugeren begint.

Bediening van het product

5.7.2 Selectie van hulpfuncties voor drogen

Wanneer een nieuw programma is geselecteerd, druk op de knop Hulpfunctie selectie om de droogoptie aan te passen die geschikt is voor het gekozen wasprogramma.

INFORMATIE



- *In programma's die geen droogaanpassing toestaan, gaat het drooglampje niet veranderen en is de zoemer te horen wanneer de knop Drogen hulpfunctie wordt ingedrukt.*
- *Alleen voor droogprogramma's, druk op de knop Hulpfunctie selectie om de geschikte droogoptie aan te passen.*

5.8 Droogprogramma's

OPGELET



- Machine reinigt de pluisjes uit het wasgoed automatisch tijdens de droogcyclus. Machine maakt gebruik van water tijdens het drogen. Daarom moet de waterkraan van de machine ook openstaan tijdens droogprogramma's.
- Wanneer een nieuw programma is geselecteerd, druk op de knop Hulpfunctie selectie om de droogoptie aan te passen die geschikt is voor het gekozen wasprogramma.

INFORMATIE



- *Droogprogramma's bevatten een draaistap. De machine voert dit proces uit om de droogtijd te verkorten. Wanneer het drogen is geselecteerd, is de toerentalinstelling in het bereik van de Maximumcentrifugeersnelheid.*
- *In programma's die geen droogaanpassing toestaan, gaat het drooglampje niet veranderen en is de zoemer te horen wanneer de knop Drogen hulpfunctie wordt ingedrukt.*
- *Alleen voor droogprogramma's, druk op de knop Hulpfunctie selectie om de geschikte droogoptie aan te passen.*
- *Hoewel er een waterafsluiting is, kunnen zowel wassen en drogen niet worden uitgevoerd.*

• Synthetisch Kastdroog

Gebruik om vochtige synthetische was te drogen gelijk aan 3 kg droog gewicht. Dit programma voert alleen drogen uit.

INFORMATIE



- *Voor droog gewicht van wasgoed, zie hoofdstuk 4, stap 4.5*

• Katoen Kastdroog

Gebruik om vochtige katoenen wasgoed te drogen gelijk aan 5 kg droog gewicht. Dit programma voert alleen drogen uit.

Bediening van het product

INFORMATIE



- *Om wasgoed dat alleen handdoeken en badjassen bevat te drogen, laadt u maximaal 4 kg wasgoed.*
- *Voor droog gewicht van wasgoed, zie hoofdstuk 4, stap 4.5*

5.9 Was- en droogprogramma's

OPGELET



- **Machine reinigt de pluisjes uit het wasgoed automatisch tijdens de droogcyclus. Machine maakt gebruik van water tijdens het drogen. Daarom moet de waterkraan van de machine ook openstaan tijdens droogprogramma's.**

• Was & Droog 5+5 kg

Gebruik om katoenen wasgoed te wassen tot 5 kg en onmiddellijk na het wassen te drogen zonder enige andere selectie.

INFORMATIE



- *Wanneer dit programma wordt geselecteerd, kan de externe hulpfunctie Drogen niet worden geselecteerd.*

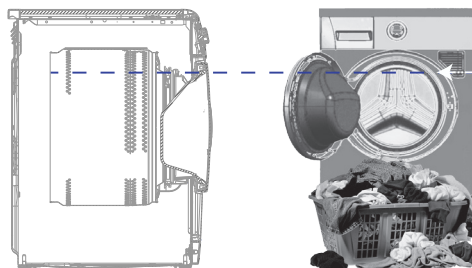

In het programma 5 kg Wash & 5 kg Dry, is het raadzaam om de was te laden tot het aangegeven niveau in de bovenstaande figuur voor de ideale drogomstandigheden (u zult het niveaupijlje zien wanneer u de laaddeur opent).

• Was & Droog Express

Gebruik om 0,5 kg wasgoed (2 shirts) in 40 minuten of 1 kg wasgoed (5 shirts) te wassen en drogen in 60 minuten.

Bediening van het product

INFORMATIE



- *Wash&Wear programma is bedoeld om dagelijkse kleding snel te wassen en te drogen die een korte tijd werden gedragen en zijn niet vervuild. Dit programma is geschikt voor wasgoed dat dunne-structuur bevat en snel kan drogen. (hemden, t-shirts)*
- *Andere droogopties of programma's moeten worden gebruikt voor wasgoed met dikke textuur dat een langere droogtijd gebruikt.*

• Was & Droog BabyProtect+

Gebruik om te wassen en dan onmiddellijk uw wasgoed te drogen, tot 2 kg, dat antiallergisch en hygiënisch wassen vereist (baby kleding, lakens, beddengoed, onderbroeken, enz., katoenen items).

INFORMATIE



- *Het Anti-allergie+ programma is getest en goedgekeurd door "The British Allergy Foundation" (Allergy UK) in het Verenigd Koninkrijk.*

Bediening van het product

5.10 Tabel programma en verbruik

(voor wassen)

FL						Hulpfunctie				Selecteerbaar temperatuurbereik in °C
Programma (°C)		Max. Lading (kg)	Waterverbruik (l)	Energieverbruik (kWh)	Max. Snelheid***	Voorwas	Express Wassen	Extra Spoelen	Drogen	
Katoen	90	8	78	2,40	1400	•	•	•	•	90-Koud
	60	8	78	1,50	1400	•	•	•	•	90-Koud
	40	8	78	1,00	1400	•	•	•	•	90-Koud
Katoen Eco	60**	8	47	0,76	1400				•	60-Koud
Synthetisch	60	3	67	1,05	1200	•	•	•	•	60-Koud
	40	3	67	0,75	1200	•	•	•	•	60-Koud
Wol	40	1,5	45	0,45	1200			•		40-Koud
Delicaat	40	3,5	48	0,50	1000	•				40-Koud
Handwas	30	1	35	0,30	1200					30-Koud
Xpress Super Short	30	2	32	0,10	1400			•	•	30-Koud
Daily Xpress	90	8	54	1,90	1400			•	•	90-Koud
	60	8	54	1,10	1400			•	•	90-Koud
	30	8	50	0,18	1400			•	•	90-Koud
Hemden	60	3,5	45	0,85	800	•	•	•	•	60-Koud

• : Selecteerbaar.

* : Automatisch geselecteerd, kan niet worden geannuleerd.

** : Energielabelprogramma (EN 50229)

*** : Als de maximale centrifugeersnelheid van de machine lager is als deze waarde, kunt u enkel tot de maximale centrifugeersnelheid selecteren.

**** : Het programma neemt het soort en de hoeveelheid was waar om automatisch het water- en energieverbruik en de programmaduur aan te passen.

- : Zie de programmabeschrijving voor maximale lading.



INFORMATIE

- ****: Als de maximale centrifugeersnelheid van de machine lager is als deze waarde, kunt u enkel tot de maximale centrifugeersnelheid selecteren.*
- *De hulpfuncties in de tabel kunnen verschillen afhankelijk van het model van uw machine.*
- *Het water- en stroomverbruik kan afwijken door veranderingen in de waterdruk, waterhardheid en watertemperatuur, omgevingstemperatuur, type en hoeveelheid was, selectie van hulpfuncties en centrifugeersnelheid en schommelingen in de netspanning.*
- *U kunt de wastijdsduur van het geselecteerde programma zien op het scherm van de machine. Het is normaal dat zich kleine veranderingen voordoen tussen de aangegeven tijd op het scherm en de werkelijke wastijd.*
- *"Keuzepatronen voor hulpfuncties kunnen door de fabrikant gewijzigd worden. Nieuwe selectiepatronen kunnen worden toegevoegd of verwijderd."*
- *"De centrifugeersnelheid van uw machine kan afhankelijk van het programma verschillen, echter kan deze snelheid de maximale snelheid van uw machine niet overschrijden."*

Bediening van het product

Tabel programma en verbruik
(voor drogen)

FL						Hulpfunctie				Droogniveau				
Programma (°C)		Max. Lading (kg)	Waterverbruik (l)	Energieverbruik (kWh)	Max. Snelheid***	Voorwas	Express Wassen	Extra Spoelen	Drogen	Extra droog	Kastdroog	Strijkdroog	Tijd gebaseerd op drogen - minuten	Selecteerbaar temperatuurbereik in °C
Katoen Kastdroog	-	5	35	2,75	1400				*	•	•	•	•	-
Synthetisch Kastdroog	-	3	22	1,70	-				*		•	•	•	-
Was & Droog BabyProtect+	60	2	120	3,80	1400			*	*	•	•	•	•	90-30
Was & Droog 5+5 kg	60	5	94	5,00	1400				*	•	•	•	•	60-Koud
Was & Droog Express	30	0,5	35	0,60	1000			•	*				•	30-Koud
Was & Droog Express	30	1	44	1,00	1000			•	*				•	30-Koud



INFORMATIE

Informatie voor testorganisaties;

Informatie voor testorganisaties;

Test de prestatie volgens EN 50229:2007 standaard begint met 8 kg wasgoed in het programma Katoen Eco 60 °C.

Voor de eerste 5 kg lading, wordt het drogen uitgevoerd door de optie extra droog te kiezen in het programma Katoen drogen.

De 4 kg lading moet 14 kussenslopen en handdoeken bevatten.

Voor de tweede 3 kg lading, wordt het drogen uitgevoerd door de optie 150

minuten drogen te kiezen in het programma Katoen drogen. De 3 kg lading moet 1 laken en handdoeken bevatten.

5.11 Selectie van hulpfuncties

Selecteer de gewenste hulpfuncties voor u het programma start. Wanneer een programma is gekozen gaan de kaders van de hulpfunctiesymbolen die kunnen worden gekozen branden.

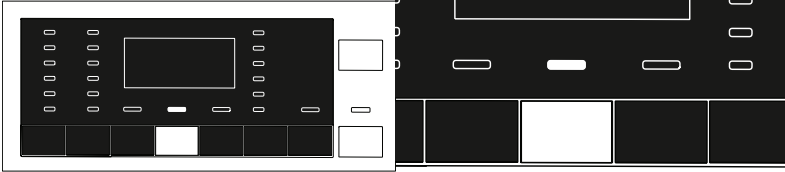

INFORMATIE



- *Het lampje van de hulpfunctie die niet gekozen kan worden gekozen tijdens het geselecteerde programma gaat niet branden. Wanneer u op de knoppen van deze hulpfuncties drukt, is de zoemer te horen en de selectie is verboden.*

Als de wascyclus het punt heeft bereikt waarop u de hulpfunctie niet meer kunt kiezen, kan de functie niet worden gekozen.

INFORMATIE



- *Sommige functies kunnen niet samen worden geselecteerd. Indien voordat de machine start een tweede hulpfunctie niet samen blijkt te gaan met de eerste geselecteerde, zal de eerst geselecteerde functie geannuleerd worden en de tweede hulpfunctie in werking blijven. Indien u bijvoorbeeld Kort Wassen wilt selecteren nadat u Voorwas heeft geselecteerd, zal Voorwas geannuleerd worden en Kort Wassen in werking blijven.*
- *Een hulpfunctie die niet compatibel is met het programma, kan niet worden geselecteerd. (Zie "Tabel programma en verbruik")*
- *Bepaalde programma's hebben hulpfuncties die tegelijkertijd met het geselecteerde programma moeten worden gebruikt. Deze functies kunnen niet worden geannuleerd. Het lampje Hulpfunctie is al geselecteerd.*

Bediening van het product

INFORMATIE



- *Als het geselecteerde vochniveau (Strijkdroog, Kastdroog, Extra kastdroog) niet aan het einde van de droogcyclus kan worden bereikt, zal uw machine de duur van het programma automatisch verlengen. Programma zal langer duren.*
- *Als Timed-drogen wordt gekozen, wordt het programma beëindigd aan het einde van het drogen, zelfs als het wasgoed niet droog wordt.*
- *Als het geselecteerde vochniveau (Strijkdroog, Kastdroog, Extra kastdroog) wordt bereikt aan het einde van de droogcyclus, of extra droog wordt gedetecteerd in de opties getimed drogen, zal uw machine de duur van het programma verkorten. De tijdsvermindering wordt weergegeven op het display.*

• Voorwas

Een voorwas is enkel nuttig bij zeer vuile was. Als u geen voorwas gebruikt, bespaart u energie, water, wasmiddel en tijd.

• Express Wassen

Deze functie kan worden gebruikt voor programma's voor Katoen en Synthetisch stoffen. Ze vermindert de wastijd en ook het aantal spoelcycli voor licht bevuild wasgoed.

INFORMATIE



- *Telkens wanneer u deze functie selecteert, laadt u de machine met de helft van de maximale hoeveelheid wasgoed die aangegeven staat in de programmatabel.*

• Extra Spoelen

Deze functie laat het product een extra spoelbeurt uitvoeren naast de spoelbeurt die al is uitgevoerd na de hoofdwas. Zo kan het risico voor de gevoelige huid (baby's, allergische huid, enz.) als gevolg van de minimale wasmiddelresten op het wasgoed worden gereduceerd.

• Drogen

Deze functie regelt het drogen van het wasgoed na het wassen. Raadpleeg de programmatabel in welke programma's deze aanvullende functie beschikbaar is.

5.12 Droogprogramma's

5.12.1 Strijkdroog

Drogen wordt uitgevoerd totdat het droogniveau de strijkdroog-stap bereikt.

5.12.2 Kastdroog

Drogen wordt uitgevoerd totdat het droogniveau de kastdroog-stap bereikt.

5.12.3 Extra droog*

Drogen wordt uitgevoerd totdat het droogniveau de extra kastdroog-stap bereikt.

INFORMATIE



- *Het droogniveau kan verschillen naargelang het mengsel, materiaaltypes, hoeveelheid en vochtigheidsgraad van het wasgoed.*
- *Producten die accessoires bevatten zoals kant, voile, steentjes, kralen, lovertjes, draad en producten met een hoge mate van zijde, dienen niet in de machine te worden gedroogd.*

5.12.5 Tijd gebaseerd op drogen - minuten

Om het gewenste droogniveau bij lage temperatuur te bereiken, kiest u 30, 90 en 150 minuten als droogperioden.

INFORMATIE



- *Bij het drogen van een kleine hoeveelheid wasgoed (tot maximaal 2 stuks), moeten de stappen getimed drogen in de droogprogramma's *Katoen* of *Synthetische stoffen* drogen worden geselecteerd.*
- *Als het wasgoed niet op het gewenste droogniveau is aan het einde van het droogprogramma, kan getimed drogen worden gekozen om het proces te beëindigen.*
- *Als deze functie wordt geselecteerd, droogt de machine tot de ingestelde tijd onafhankelijk van het droogniveau.*

5.13 Tijdsaanduiding

Resterende tijd van het programma verschijnt op het scherm als "01:30" (in uren en minuten) terwijl het programma draait.

INFORMATIE



- *De programmatijd kan variëren van de waarden in de "Tabel Programma en Verbruik", afhankelijk van de waterdruk, de waterhardheid en de temperatuur, omgevingstemperatuur, hoeveelheid en soort van het wasgoed, gekozen hulpfuncties en de veranderingen in de netspanning.*

5.14 Eindtijd

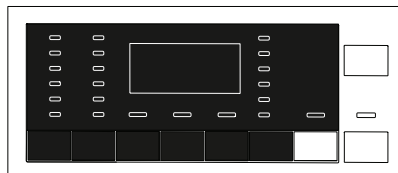

Met deze functie kan het starten van het programma tot 24 uur uitgesteld worden. Nadat u op de knop **Eindtijd** hebt gedrukt, wordt de geschatte eindtijd van het programma weergegeven. Als de **Eindtijd** is aangepast, licht the lampje **Eindtijd** op. Om de Eindtijd-functie te activeren en het programma op een bepaald moment te laten eindigen, moet u de na instelling van de tijd de knop **Start / Pauze** indrukken. **Start / Pauze** stopt met knipperen en blijft continu branden.

Als u de Eindtijd-functie wilt annuleren, drukt op de knop **Eindtijd** totdat de Eindtijd-indicator uitgaat of drukt u op de knop **Aan / Uit** om de machine uit en aan te zetten.

1. Open de laaddeur, plaats het wasgoed en doe er wasmiddel in, enz.
2. Selecteer het wasprogramma, temperatuur, centrifugeersnelheid en, indien gewenst, de hulpfuncties.
3. Stel de gewenste eindtijd in door op de knop **Eindtijd** te drukken. **Eindtijd** lampje licht op.
4. Druk op de knop **Start / Pauze**. Aftellen van de tijd begint. ":" teken in het midden van de eindtijd op het scherm begint te knipperen.

Bediening van het product

INFORMATIE



- *Gebruik geen vloeibare wasmiddelen wanneer u de Eindtijdfunctie activeert! Er bestaat een risico op bevlekking van de kleding.*
- *De laaddeur blijft vergrendeld tijdens de aftelperiode van de Eindtijd. De machine dient naar de pauze-modus gezet te worden door op de start/pauze-knop te drukken om de laaddeur te openen. Aan het eind van de aftelling verdwijnt de Eindtijd-indicator, begint de wascyclus en verschijnt de tijd van het gekozen programma op het scherm.*
- *Wanneer de Eindtijdkeuze is afgerond, verschijnt de tijd op het scherm. Deze bestaat uit de eindtijd plus de duur van het gekozen programma.*

5.15 Het programma starten



1. Druk op de knop **Start / Pauze** om het programma te starten.
2. De knop **Start / Pauze** die knipperde, gaat nu continu branden; dit geeft aan dat het programma gestart is.
3. De laaddeur is vergrendeld. "Deur vergrendeld" verschijnt op het scherm wanneer de deur vergrendeld is.

5.16 Laaddeurvergrendeling

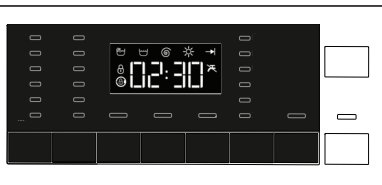

De laaddeur van de machine heeft een vergrendelingsstelsel dat voorkomt dat de deur opent indien het waterniveau niet geschikt is om de deur te openen.

Lampje "Laaddeur vergrendeld" verschijnt in het paneel wanneer de laaddeur wordt vergrendeld.

5.17 De selecties wijzigen nadat het programma gestart is

5.17.1 Wasgoed toevoegen nadat het programma gestart is:



Als het waterniveau in de machine niet geschikt is wanneer u op de knop **Start / Pauze** drukt, is het lampje "Laaddeur vergrendeld" uitgeschakeld.

Als het waterniveau in de machine niet geschikt is wanneer u op de knop **Start / Pauze** drukt, zal het paneel aangeven dat de laaddeur vergrendeld is.

5.17.2 Het programma in de pauzemodus zetten:



Druk op de knop **Start / Pauze** om de machine over te schakelen op de pauze-modus.

5.17.3 De programmakeuze wijzigen nadat het programma is gestart:

Veranderen van het programma is niet toegestaan wanneer een programma al werkt.

Als u de knop **Programmakeuze** draait terwijl het programma werkt, hoort u de zoemer en wordt de wijziging geweigerd.

U kunt het nieuwe programma kiezen nadat u het huidige programma naar pauzemodus hebt geschakeld.



INFORMATIE

- *Het nieuw gekozen programma start vanaf het begin.*

5.17.4 Veranderen van de hulpfunctie, snelheid en temperatuur

Afhankelijk van de programmastap die bereikt is, kunt u de hulpfuncties annuleren of selecteren. Zie "Selectie van hulpfuncties".

Ook kunt u de centrifugeersnelheid, temperatuur en drooginstellingen wijzigen. Zie "Centrifugeersnelheidskeuze" en "Temperatuurkeuze".



INFORMATIE

- *De laaddeur zal niet opengaan als de watertemperatuur in de machine hoog is of het waterniveau hoger staat dan de deuropening.*

5.18 Kinderslot

Gebruik de Kinderbeveiliging om te voorkomen dat kinderen aan de machine komen. Zo kunt u voorkomen dat er zich wijzigingen in een draaiend programma voordoen.

INFORMATIE



- *U kunt de machine aan of uit zetten met de Aan / Uit-knop terwijl het Kinderbeveiliging ingeschakeld is. Als u de machine weer aanzet zal het programma verdergaan waar het was gestopt.*
- *De machine geeft een audioalarm wanneer de knoppen worden ingedrukt terwijl het Kinderslot ingeschakeld is.*

5.18.1 Activeren van het kinderslot:

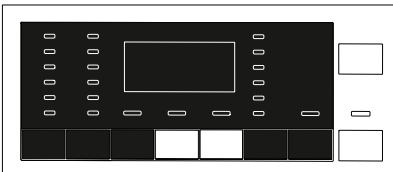

Druk op de 2e en 3e hulpfunctieknoppen in en houd deze 3 seconden ingedrukt. Na het aftellen "Kinderslot 3-2-1" op het scherm is verschenen, verschijnt op het scherm "Kinderslot Ingeschakeld". U kunt de knoppen **2de en 3de hulpfunctie** loslaten nadat de waarschuwing is weergegeven.

5.18.2 Uitschakelen van het kinderslot:

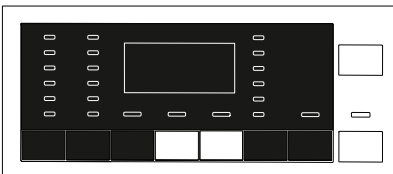

Druk op de 2e en 3e hulpfunctieknoppen in en houd deze 3 seconden ingedrukt. Na het aftellen "Kinderslot 3-2-1" op het scherm is verschenen, verschijnt op het scherm "Kinderslot Ingeschakeld".

5.19 Annuleren van het programma



Bediening van het product

Het programma wordt geannuleerd wanneer de machine wordt uit- en ingeschakeld. Druk de knop **Aan / Uit** in en houd deze gedurende 3 seconden ingedrukt. Nadat het aftellen "3-2-1" op het scherm is verschenen, gaat de machine uit.

INFORMATIE



- *Wanneer u Aan / Uit-knop indrukt terwijl het Kinderslot is ingeschakeld, wordt het programma niet geannuleerd. U moet eerst het Kinderslot uitschakelen. Het aftellen verschijnt als "3-2-1" op het display.*
- *Indien u de laaddeur wilt openen nadat u het programma heeft geannuleerd, maar dit blijkt niet mogelijk door een te hoge waterstand, draai dan de Programmeuzeknop op het Pomp+Centrifugeer-programma en laat het water uit de machine lopen.*

5.20 Einde van het programma

Wanneer het programma is beëindigd, gaat de Einde programma-indicator branden en is een zoemer hoorbaar.

Als u gedurende 2 minuten geen enkele knop indrukt, gaat de machine naar stand-by. Scherm en alle indicatoren zijn uit.

Indien u een willekeurige knop indrukt of de knop **Programmakeuze** draait terwijl de machine in stand-by staat, worden de reeds afgeronde programmafases op het scherm weergegeven.

5.22 Uw machine heeft een "Stand-by-modus".

Als u uw machine heeft ingeschakeld met de Aan/Uit-knop en er geen programma wordt gestart of er geen andere procedure wordt uitgevoerd bij de selectiestap of er binnen circa 2 minuten nadat het gekozen programma beëindigd is, schakelt de machine automatisch naar de energiebesparingsmodus. Als uw product is uitgevoerd met een display dat de programmaduur aangeeft, zal dit display tevens volledig uitgaan. Als u de programmaknop draait of om het even welke knop aanraakt, schakelt het scherm naar de vorige stand. De keuzes die u maakt bij het verlaten van de energiebesparing kan veranderen. Controleer de juistheid van uw keuzen voordat het programma wordt gestart. Indien nodig, dan kunt u opnieuw instellen. Dit is geen defect.

6 Onderhoud en reiniging

De levensduur van uw product wordt verlengd en regelmatig voorkomende problemen worden verminderd als deze regelmatig wordt gereinigd.

6.1 Schoonmaken van de wasmiddellade

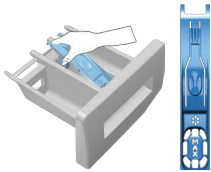

Reinig het wasmiddellakje regelmatig (om de 4-5 wascycli) zoals hieronder wordt aangegeven, om de ophoping van poederwasmiddel op langere termijn te voorkomen.

- 1 Verwijder de sifon door deze te tillen van achter, zoals aangegeven in de afbeelding. Na het uitvoeren van de bovengenoemde reinigingsprocedures plaatst u de sifon terug op zijn plek en drukt u zijn voorste gedeelte naar beneden om zeker te zijn dat de vergrendellip vast zit.

INFORMATIE



- *Als zich meer dan een normale hoeveelheid water en wasverzachtermengsel in het wasverzachtervak verzamelt, moet de sifon worden gereinigd.*

2. Was de wasmiddellade en de sifon met voldoende lauwwarm water in een wasbak. Om te voorkomen dat resten in contact komen met uw huid, reinigt u het met een geschikte borstel en draagt u handschoenen.
- 3 Schuif de lade terug op zijn plaats na reiniging en verzeker u ervan dat deze juist geplaatst is.

6.2 Het reinigen van de laaddeur en de trommel

Zie voor producten met trommelreinigingsprogramma 'Bediening van het product - programma's'.

Volg voor producten zonder trommelreiniging de onderstaande stappen voor het **reinigen van de trommel**:

Kies hulpfuncties **Extra water** of **Extra spoelen**. Gebruik een **programma** voor katoen zonder voorwas. Stel **de temperatuur in tot het niveau aanbevolen op het trommelreinigingsmiddel** dat kan worden aangetroffen in de rayon van wasmiddelen insupermarkten. Pas deze procedure toe **zonder wasgoed in de machine**. Voor het programma te starten doet u 1 zakje speciaal trommelreinigingsmiddel (als dit niet verkrijgbaar is, gebruikt u max. 1 theelepel (max. 100 g) antikalkpoeder) in het hoofdwasmiddelvak. In geval het een antikalktablet betreft, doe dan één tablet in het hoofdwasmiddelvak, vaknr. „2“. "2". Droog de binnenkant van de machine met een schone doek nadat het programma beëindigd is.

Onderhoud en reiniging

INFORMATIE



- *Herhaal het trommelreiningsproces elke 2 maanden.*
- *Gebruik een antikalkmiddel dat geschikt is voor wasmachines.*

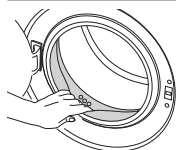

Zorg na elke was- en droogbeurt dat er geen vreemde stof in de trommel achterblijft. Als de gaten in de trommelwand zoals getoond in de afbeelding verstopt zijn, kunt u deze doorprikken met een tandenstoker.

INFORMATIE



- *Vreemde metalen stoffen veroorzaken roestvlekken in de trommel. Reinig de vlekken op het trommeloppervlak met een reinigingsmiddel voor roestvrij staal. Gebruik nooit staalwol of een pannenspons.*



OPGELET

- **Gebruik nooit een spons of schuurmaterialen. Deze beschadigen de gelakte en plastic oppervlakken.**

6.3 Reinigen van de kast en het bedieningspaneel

Neem de kast van de machine af met water en zeep of indien nodig met een niet-schurende milde reinigingsgel, en droog met een zachte doek.

Gebruik enkel een zachte en vochtige doek om het bedieningspaneel te reinigen.

6.4 Reinigen van de watertoevoerfilters

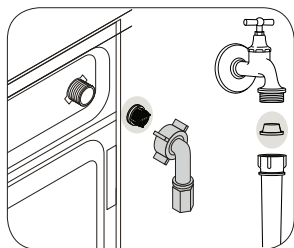

Er bevindt zich een filter aan het uiteinde van elke watertoevoerlep aan de achterkant van de machine en ook aan het uiteinde van elke watertoevoerslang waar deze aangesloten zijn op de kraan. Die filters voorkomen dat vreemde substanties en vuil in het water in de wasmachine terecht komen. Vieze filters moeten worden gereinigd.

1. Sluit de kranen.
2. Verwijder de moeren van de watertoevoerslangen om bij de filters op de watertoevoerlep te komen. Reinig de resten met een geschikte borstel. Als de filters te vies zijn, neem ze dan van hun plek met een tang en reinig ze op deze manier.
3. Verwijder de filters op de platte uiteinden van de watertoevoerslangen met de pakkingen en reinig ze zorgvuldig onder stromend water.
4. Bevestig de pakkingen en filters zorgvuldig terug op hun plaats en draai de moeren van de slang met de hand dicht.

6.5 Resterend water wegpompen en de pompfilter reinigen

Het filtersysteem in uw machine verhindert dat stukken zoals knopen, munten en stofvezels de pomprotor verstoppen tijdens het wegpompen van het water. Zo zal het water zonder problemen weglopen en zal de levensduur van de pomp worden verlengd.

Indien de machine het water niet kan wegpompen, is de pompfilter verstopt. Het filter dient gereinigd te worden als het verstopt is of minimaal om de 3 maanden. Het water moet eerst weggepompt zijn om de pompfilter te reinigen.

Bovendien dient, voordat de machine wordt vervoerd (bijv. als u verhuist) en in geval van bevrozing van het water, het water volledig weggepompt te zijn.

Onderhoud en reiniging

OPGELET



- **Vreemd materiaal dat in het pompfilter achterblijft kan uw product beschadigen of vreemde geluiden veroorzaken.**
- **Als het product niet wordt gebruikt, sluit u de kraan, verwijdert u de waterleidingslang en pompt u het water uit de machine weg, zodat het niet kan bevriezen.**
- **Draai na ieder gebruik de waterkraan waarop de waterslang is aangesloten dicht.**

1. Ten einde het vuile filter te reinigen en het water weg te pompen, trek de stekker van de machine uit om de stroom uit te schakelen.

OPGELET



- **Watertemperatuur in de machine kan oplopen tot 90 °C. Om kans op verbranding te voorkomen, reinig het filter nadat het water in de machine is afgekoeld.**

2. Open het filterdeksel.

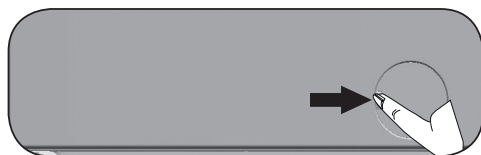

Druk op de tab op het filterdeksel naar beneden en trek het deksel weg van uzelf.

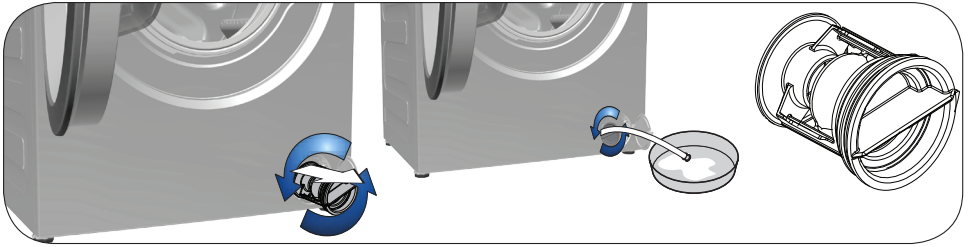

3. Gebruik het om het water in de machine weg te pompen.

a Trek de noodafvoerslang van zijn plaats.

b Zet een grote container bij het uiteind van de slang. Voer het water af in de container door de plug aan het uiteinde van de slang te verwijderen. Blokkeer de toevoer van de slang door de plug terug te plaatsen wanneer de container vol is. Herhaal de bovenstaande procedure nadat de container is geleidigd om het water volledig uit de machine te laten lopen.

c Als het water afgevoerd is sluit u het einde weer met de plug en bevestigt u de slang op zijn plaats.

d Draai het pompfilter en verwijder deze.

4. Reinig alle resten in het filter alsook vezels, indien aanwezig, rondom de pomprotor.

5. Vervang het filter.

6. Sluit het filterdeksel.

7 Probleemoplossing

Programma's starten niet nadat de laaddeur wordt gesloten.

Knop voor Start / Pauze / Annuleren is niet ingedrukt. >>> **Druk op de knop Aan / Uit.*

Programma kan niet worden gestart of geselecteerd.

- De wasmachine is overgeschakeld naar de zelfbeschermingsmodus vanwege een voedingsprobleem (stroomvoltage, waterdruk, enz.). >>> *Hou de knop Start / Pauze / Annuleren gedurende 3 seconden ingedrukt om de machine terug te zetten naar de fabrieksinstellingen. (Zie. "Annuleren van het programma")*

Water in de machine.

- Er kan wat water achtergebleven zijn in het product door de kwaliteitscontroleprocessen tijdens de productie. >>> *Dit is geen fout; water is niet schadelijk voor de machine.*

Er lekt water uit de onderkant van de wasmachine.

- Waarschijnlijk is er een probleem met de slangen of het pompfilter. >>> *Verzekeer u ervan dat de afdichtingen van de watertoevoerslangen stevig vast zitten. Sluit de slang stevig aan op de kraan.*
- Pompfilter is niet goed gesloten. *Verzekeer u ervan dat het pompfilter volledig gesloten is.*

Machine vult zich niet met water.

- Kraan is dichtgedraaid. >>> *Open de kranen.*
- Watertoevoerslang is geknikt. >>> *Trek de slang recht.*
- Watertoevoerfilter is verstopt. >>> *Reinig het filter.*
- De laaddeur is niet gesloten. >>> *Sluit de laaddeur.*

Machine voert het water niet af.

- Waterafvoerslang is verstopt of gedraaid. >>> *Reinig de slang of trek deze recht.*
- Pompfilter is verstopt. >>> *Reinig het pompfilter.*

Machine trilt of maakt lawaai.

- Machine staat mogelijk uit evenwicht. >>> *Stel de poten om de machine waterpas te zetten.*
- Er is iets hard in het pompfilter terechtgekomen. >>> *Reinig het pompfilter.*
- Transportbouten werden NIET verwijderd. >>> *Verwijder de transportbouten.*
- De hoeveelheid wasgoed in de machine kan te weinig zijn. >>> *Voeg meer wasgoed toe aan de machine.*
- De machine kan overladen zijn met wasgoed. >>> *Neem wat wasgoed uit de machine of verdeel het beter met de hand voor meer evenwicht in de machine.*
- De machine is in contact met een hard oppervlak. >>> *Zorg ervoor dat de machine nergens op leunt.*

Probleemoplossing

De machine is gestopt kort nadat het programma werd gestart.

- De machine is tijdelijk gestopt vanwege een lage spanning. >>> *De machine zal het draaien hervatten wanneer de spanning terug op het normale niveau is.*

Machine voert het toegevoegde water meteen af.

- Afvoerslang is niet op de geschikte hoogte. >>> *Sluit de waterafvoerslang aan zoals beschreven in de gebruikershandleiding.*

Er is geen water zichtbaar in de machine tijdens het wassen.

- Het waterpeil in de wasmachine is van buitenaf niet zichtbaar. Dit is geen defect.

Laaddeur kan niet geopend worden.

- Laaddeur is ingeschakeld door het waterpeil in de machine. >>> *Voer het water af door het Pomp- of Centrifugeer-programma te draaien.*
- Machine is het water aan het opwarmen of bevindt zich in de centrifugeercyclus. >>> *Wacht tot het programma beëindigd is.*
- De laaddeur is vergrendeld. Deurslot zal een paar minuten na het beëindigen van het programma worden ontgrendeld. >>> *Wacht een paar minuten tot het deurslot wordt ontgrendeld.*

Wassen duurt langer dan aangegeven in de gebruikershandleiding.(*)

- Waterdruk is laag. >>> *Machine wacht op een geschikte hoeveelheid water in de machine om slechte waskwaliteit te vermijden te wijten aan een verminderde hoeveelheid water. Daarom is de wastijd langer.*
- Spanning is laag. >>> *Wastijd wordt verlengd om gebrekkige wasresultaten te vermijden door een lage spanningstoevoer.*
- Temperatuur van het toevoerwater is laag. >>> *Benodigde tijd om het water op te warmen neemt toe in koude seizoenen. De wastijd kan ook verlengd worden om gebrekkige wasresultaten te vermijden.*
- Aantal spoelingen en/of de hoeveelheid spoelwater zijn toegenomen. >>> *Machine verhoogt de hoeveelheid spoelwater indien goed spoelen nodig is en voegt een extra spoelfase toe indien nodig.*
- Er heeft overmatige schuimvorming plaatsgevonden en het automatische schuimabsorptiesysteem is ingeschakeld door het gebruik van te veel wasmiddel. >>> *Gebruik de aanbevolen hoeveelheid wasmiddel.*

Programmatijd loopt niet terug. (Op modellen met scherm) (*)

- Tijdschakelaar stopt tijdens toevoer van water. >>> *Tijdschakelaarindicator loopt niet terug voordat de machine voldoende water heeft. De machine zal wachten tot er voldoende water is om slechte wasresultaten te vermijden omwille van een gebrek aan water. De tijdschakelaarindicator zal het teruglopen hierna hervatten.*
- Tijdschakelaar stopt tijdens opwarming. >>> *De tijdschakelaarindicator loopt niet terug voordat de machine de geselecteerde temperatuur heeft bereikt.*
- Tijdschakelaar stopt tijdens centrifugeren. >>> *Het automatische waarnemingsstelsel voor onevenwichtige lading kan geactiveerd zijn door een onevenwichtige verdeling van het wasgoed in de trommel.*

Probleemoplossing

Programmatijd loopt niet terug. (*)

- Wasgoed is onevenwichtig in de machine. >>> *Het automatische waarnemingssysteem voor onevenwichtige lading kan geactiveerd zijn door een onevenwichtige verdeling van het wasgoed in de trommel.*

Machine schakelt niet naar de centrifugeerfase. (*)

- Wasgoed is onevenwichtig in de machine.>>> *Het automatische waarnemingssysteem voor onevenwichtige lading kan geactiveerd zijn door een onevenwichtige verdeling van het wasgoed in de trommel.*
- De machine zal niet centrifugeren indien het water niet volledig is afgevoerd. >>> *Controleer het filter en de afvoerslang.*
- Er heeft overmatige schuimvorming plaatsgevonden en het automatische schuimabsorptiesysteem is ingeschakeld door het gebruik van te veel wasmiddel. >>> *Gebruik de aanbevolen hoeveelheid wasmiddel.*

Wasresultaat is slecht: Wasgoed wordt grijs. (**)

- Voor lange tijd was er onvoldoende hoeveelheid wasmiddel gebruikt. >>> *Gebruik de aanbevolen hoeveelheid wasmiddel geschikt voor de waterhardheid en de was.*
- Het wassen is gedurende een lange tijd uitgevoerd op lage temperaturen.>>> *Selecteer de juiste temperatuur voor het te wassen wasgoed.*
- Onvoldoende hoeveelheid wasmiddel is gebruikt met hard water. >>> *Het gebruik van onvoldoende wasmiddel met hard water zorgt ervoor dat het vuil aan de kleding vasthecht, wat met de tijd de kleding grijs kleurt. Het is moeilijk grijsheid te verwijderen als het zich eenmaal voordoet. Gebruik de aanbevolen hoeveelheid wasmiddel geschikt voor de waterhardheid en de was.*
- Overdadige hoeveelheid wasmiddel werd gebruikt. >>> *Gebruik de aanbevolen hoeveelheid wasmiddel geschikt voor de waterhardheid en de was.*

Wasresultaat is slecht: Vlekken verdwijnen niet of de was is niet wit. (**)

- Er is onvoldoende hoeveelheid wasmiddel gebruikt. >>> *Gebruik de aanbevolen hoeveelheid wasmiddel geschikt voor de waterhardheid en de was.*
- Te veel wasgoed geladen. >>> *Laad de machine niet overmatig. Laad met hoeveelheden aanbevolen in de "Tabel programma en verbruik".*
- Verkeerde programma en temperatuur waren geselecteerd. >>> *Selecteer de juiste temperatuur en programma voor het te wassen wasgoed.*
- Er is verkeerd een soort wasmiddel gebruikt. >>> *Gebruik origineel wasmiddel geschikt voor de machine.*
- Wasmiddel is in het verkeerde vak gedaan. >>> *Doe het wasmiddel in het juiste vak. Gebruik geen bleekmiddel gemengd met wasmiddel.*

Probleemoplossing

Wasresultaat is slecht: Vettige vlekken verschijnen op het wasgoed. (**)

- De trommel is niet regelmatig gereinigd. >>> *Reining de trommel regelmatig. Zie hiervoor 6.2.*

Wasresultaat is slecht: Kleding ruikt onaangenaam. (**)

- Geuren en bacteriën hebben zich aan de trommel gehecht door het doorgaans wassen op lage temperaturen en/of in korte programma's. >>> *Laat het wasmiddelvak alsmede de laaddeur van de machine op een kier staan na iedere wasbeurt. Zo blijft de machine geen vochtige omgeving waar bacteriën goed gedijen.*

Kleur van de kleding is vervaagd. (**)

- Te veel wasgoed geladen. >>> *Laad de machine niet overmatig.*
- Het in gebruik zijnde wasmiddel is vochtig. >>> *Bewaar wasmiddel afgesloten in een vochtvrije ruimte en stel deze niet bloot aan extreme temperaturen.*
- Er is een hogere temperatuur geselecteerd. >>> *Selecteer het juiste programma en de juiste temperatuur overeenstemmend het soort en vervuilingsgraad van het wasgoed.*

De wasmachine spoelt niet goed.

- De hoeveelheid, het merk en de bewaaromstandigheden van het wasmiddel zijn ongeschikt. >>> *Gebruik een geschikt wasmiddel voor de wasmachine en uw wasgoed. Bewaar wasmiddel afgesloten in een vochtvrije ruimte en stel deze niet bloot aan extreme temperaturen.*
- Wasmiddel is in het verkeerde vak gedaan. >>> *Indien het wasmiddel in het voorwasvak is gedaan zonder het selecteren van een voorwas, kan de machine dit wasmiddel opnemen tijdens de spoel- of wasverzachterfase. Doe het wasmiddel in het juiste vak.*
- Pompfilter is verstopt. >>> *Reinig het filter.*
- Afvoerslang is dubbelgevouwen. >>> *Controleer de afvoerslang.*

Wasgoed werd stijf na het wassen. (**)

- Er is onvoldoende hoeveelheid wasmiddel gebruikt. >>> *Het gebruik van onvoldoende hoeveelheid wasmiddel voor de waterhardheid kan veroorzaken dat het wasgoed met de tijd stijf wordt. Gebruik een geschikte hoeveelheid wasmiddel overeenkomstig de waterhardheid.*
- Wasmiddel is in het verkeerde vak gedaan. >>> *Indien het wasmiddel in het voorwasvak is gedaan zonder het selecteren van een voorwas, kan de machine dit wasmiddel opnemen tijdens de spoel- of wasverzachterfase. Doe het wasmiddel in het juiste vak.*
- Wasmiddel is gemengd met de wasverzachter. >>> *Meng geen wasverzachter met wasmiddel. Was en reinig de lade met heet water.*

Probleemoplossing

Wasgoed ruikt niet naar de wasverzachter. (**)

- Wasmiddel is in het verkeerde vak gedaan. >>> *Indien het wasmiddel in het voorwasvak is gedaan zonder het selecteren van een voorwas, kan de machine dit wasmiddel opnemen tijdens de spoel- of wasverzachterfase. Was en reinig de lade met heet water. Doe het wasmiddel in het juiste vak.*
- Wasmiddel is gemengd met de wasverzachter. >>> *Meng geen wasverzachter met wasmiddel. Was en reinig de lade met heet water.*

Wasmiddelresten in de wasmiddellade. (**)

- Wasmiddel is in een natte lade gedaan. >>> *Droog de wasmiddellade voor er wasmiddel in te doen.*
- Wasmiddel is vochtig geworden. >>> *Bewaar wasmiddel afgesloten in een vochtvrije ruimte en stel deze niet bloot aan extreme temperaturen.*
- Waterdruk is laag. >>> *Controleer de waterdruk.*
- Het wasmiddel in het hoofdwasvak is nat geworden tijdens de waterinname voor de voorwas. Gaten van het wasmiddelvak zijn geblokkeerd. >>> *Controleer de gaten en reinig deze als ze zijn verstopt.*
- Er is een probleem met de wasmiddelladekleppen. >>> *Bel de Geautoriseerde Onderhoudsmonteur.*
- Wasmiddel is gemengd met de wasverzachter. >>> *Meng geen wasverzachter met wasmiddel. Was en reinig de lade met heet water.*

Er is wasmiddel achtergebleven op het wasgoed. (**)

- Te veel wasgoed geladen. >>> *Laad de machine niet overmatig.*
- Verkeerde programma en temperatuur waren geselecteerd. >>> *Selecteer de juiste temperatuur en programma voor het te wassen wasgoed.*
- Er is een verkeerd wasmiddel gebruikt. >>> *Selecteer de juiste temperatuur voor het te wassen wasgoed.*

Probleemoplossing

Er vormt zich te veel schuim in de machine. (**)

- Er worden voor de wasmachine onjuiste wasmiddelen gebruikt. >>> *Gebruik origineel wasmiddel geschikt voor de machine.*
- Er is teveel wasmiddel gebruikt. >>> *Gebruik de aanbevolen hoeveelheid wasmiddel.*
- Wasmiddel was bewaard onder onjuiste omstandigheden. >>> *Bewaar wasmiddel op een afgesloten en droge plek. Bewaar deze niet in overmatige warme plekken.*
- Sommige netachtige stoffen zoals voile kunnen te veel schuimen door hun weefselstructuur. >>> *Gebruik kleinere hoeveelheden wasmiddel voor dit soort artikelen.*
- Wasmiddel is in het verkeerde vak gedaan. >>> *Doe het wasmiddel in het juiste vak.*
- Wasverzachter wordt te vroeg ingenomen. >>> *Er kan een probleem zijn in de kleppen of in de wasmiddellade. Bel de Geautoriseerde Onderhoudsmonteur.*

Er komt schuim uit de wasmiddellade.

- Er is teveel wasmiddel gebruikt. >>> *Meng 1 eetlepel verzachter en ½ l water en giet in het hoofdwasvak van de wasmiddellade.*
- Plaats een dusdanige hoeveelheid wasmiddel in de machine geschikt voor de programma's en maximale lading zoals aangegeven in "Tabel programma en verbruik". Indien u chemische producten toevoegt (vlekverwijderaars, bleekmiddelen enz.) dient u de hoeveelheid wasmiddel te verminderen.

Wasgoed blijft nat na het beëindigen van het programma. (*)

- Er heeft overmatige schuimvorming plaatsgevonden en het automatische schuimabsorptiesysteem is ingeschakeld door het gebruik van te veel wasmiddel. >>> *Gebruik de aanbevolen hoeveelheid wasmiddel.*

Probleemoplossing

Het drogen duurt te lang.

- Te veel wasgoed geladen. >>> *Laad de machine niet overmatig.*
- Wasgoed wordt onvoldoende gecentrifugeerd.>>> *Centrifugeer aan hogere centrifugeersnelheid in de stap wassen in de droger-wasmachine.*
- De kraan staat uit. >>> *Draai de kranen open.*

Wasgoed is nog vochtig na het drogen.

- Een geschikt programma volgens het type wasgoed is mogelijk niet geselecteerd. >>> *Controleer kledingables en kies een geschikt programma of gebruik getimed programma's als toevoeging.*
- Te veel wasgoed geladen. >>> *Laad de machine niet overmatig.*
- Wasgoed wordt onvoldoende gecentrifugeerd.>>> *Centrifugeer aan hogere centrifugeersnelheid in de stap wassen in de droger-wasmachine.*

Machine gaat niet aan of het programma start niet.

- Stroomkabel is niet aangesloten. >>> *Zorg ervoor dat de stroomkabel is verbonden.*
- Het programma is niet ingesteld of de knop Start / Pauze / annuleren is niet ingedrukt. >>> *Zorg ervoor dat het programma is ingesteld en niet in stand-by modus is.*
- Kinderslot ingeschakeld. >>> *Kinderslot uitschakelen.*

Wasgoed is gekrompen, vaal, mat of beschadigd.

- Een geschikt programma volgens het type wasgoed is niet geselecteerd. >>> *Controleer kledingables en kies een geschikt programma of gebruik getimed programma's als toevoeging. U mag GEEN droge kleding drogen die niet geschikt is voor drogen.*

Machine droogt niet.

- Was wordt niet gedroogd of droogstap is niet ingeschakeld. >>> *Controleer of de droogfunctie ook is geselecteerd na het gekozen wasprogramma.*

Laaddeur kan niet geopend worden.

De deur van uw machine is om veiligheidsredenen niet geopend. >>> *Als de deurvergrendelingsindicator nog actief is op het scherm na het drogen, houdt de machine de laaddeur vergrendeld tot ze afkoelt voor uw veiligheid.*

(*) De machine schakelt niet naar de centrifugeerfase wanneer het wasgoed niet evenwichtig verdeeld is in de trommel om schade aan de machine en zijn omgeving te vermijden. Het wasgoed moet worden herverdeeld en opnieuw gecentrifugeerd worden.

(**) De trommel is niet regelmatig gereinigd. >>> *Reinig de trommel regelmatig. Zie 6.2*

OPGELET



Als u het probleem, desondanks het volgen van de instructies in deze sectie, niet kunt oplossen, raadpleeg dan uw dealer of een Geautoriseerde Onderhoudsmonteur. Probeer nooit zelf een niet-functioneel product te repareren.

