



HANDLEIDING

WASDROOGCOMBINATIE



Lees deze instructies aandachtig door voordat u begint met de installatie. Dit zal de installatie vereenvoudigen en ervoor zorgen dat het product goed en veilig is geïnstalleerd. Bewaar deze instructies in de buurt van het product na installatie voor toekomstig gebruik.

NL DUTCH FR FRENCH

F4J6TM(W)(0~9)(W)

F4J6*

MFL69739824

Rev.00_25012017

www.lg.com

INHOUDSOPGAVE

Deze handleiding kan afbeeldingen of inhoud bevatten die verschillen van het aangeschafte model.

Deze handleiding is onderhevig aan herziening door de fabrikant.

VEILIGHEIDSVORSCHRIFTEN	3
Belangrijke veiligheidsinstructies.....	3
Verwijdering van uw oude apparaat	8
INSTALLATIE	9
Onderdelen.....	9
Accessoires	9
Specificaties	10
Vereisten voor de installatieplaats	11
Uitpakken en verzendbouten verwijderen	12
Gebruik Anti-Slipkussentjes (Optioneel).....	13
Houten vloeren (zwevende vloeren).....	13
Waterpas zetten van de Wasmachine	14
Aansluiten watertoevoerslang	14
Installeren van de afvoerslang.....	17
GEBRUIK	18
De wasmachine gebruiken	18
Wasgoed sorteren	19
Reinigingsproducten toevoegen	20
Bedieningspaneel	22
Programmatabel	23
Optie Programma	28
De functie Smart Diagnosis™ gebruiken.....	32
De Smart-functie gebruiken (optioneel).....	33
ONDERHOUD	34
Uw wasmachine schoonmaken	34
Het reinigen van het watertoevoerfilter	34
Het pompfilter schoonmaken.....	35
De wasmiddellade reinigen	36
Trommel reinigen (optioneel).....	36
Pas op voor bevroering in de winter.....	37
PROBLEEMOPLOSSING	39
Problemen opsporen	39
Foutmeldingen.....	42
GARANTIE	44
OPERATIONELE GEGEVENS	47

De volgende veiligheidsvoorschriften zijn bedoeld om onvoorziene risico's of schade door onveilig of verkeerd gebruik van het product te voorkomen.

De richtlijnen zijn onderverdeeld in 'WAARSCHUWING' en 'LET OP' zoals hieronder beschreven.

 Dit symbool wordt weergegeven om zaken en handelingen aan te geven die risico's kunnen veroorzaken. Lees het gedeelte met dit symbool zorgvuldig door en volg de instructies om risico's te vermijden.

 **WAARSCHUWING**

Dit geeft aan dat het niet opvolgen van de instructies ernstig letsel of de dood tot gevolg kan hebben.

 **LET OP**

Dit geeft aan dat het niet opvolgen van de instructies letsel of schade aan het product tot gevolg kan hebben.

Belangrijke veiligheidsinstructies

 **WAARSCHUWING**

Volg om het risico op explosie, vuur, overlijden, elektrische schok, letsel of verbranding van personen tijdens het gebruik van dit product te verminderen de basisvoorzorgsmaatregelen, met inbegrip van de volgende, op:

Kinderen in het gezin

Dit apparaat is niet bedoeld voor gebruik door personen (inclusief kinderen) met verminderde fysieke, zintuiglijke of mentale capaciteiten of een gebrek aan ervaring en kennis, tenzij ze met betrekking tot het gebruik van dit apparaat geïnstrueerd zijn door of onder toezicht zijn van een persoon die verantwoordelijk is voor hun veiligheid. Kinderen moeten onder toezicht gehouden worden om te garanderen dat ze niet met het apparaat spelen.

Voor gebruik in Europa:

Dit apparaat kan worden gebruikt door kinderen van 8 jaar en ouder en personen met verminderde lichamelijke, zintuiglijke of verstandelijke vermogens of gebrek aan ervaring en kennis, als ze onder toezicht staan of worden geïnstrueerd over het veilig gebruik van het apparaat en bijbehorende gevaren begrijpen. Kinderen mogen niet met het apparaat spelen. Reiniging en onderhoud door de gebruiker mogen niet worden uitgevoerd door kinderen zonder toezicht.

Houd kinderen van minder dan 3 jaar uit de buurt, tenzij ze onder continu toezicht staan.

Installatie

- Probeer nooit het apparaat te bedienen als het beschadigd is, niet goed functioneert, gedeeltelijk gedemonteerd is, of ontbrekende of kapotte onderdelen heeft, zoals een beschadigd snoer of stekker.
- Dit apparaat mag alleen worden vervoerd door twee of meer mensen die het apparaat veilig vasthouden.
- Installeer het apparaat niet op een vochtige en stoffige plek. Installeer of bewaar het apparaat niet buiten of in een gebied dat is onderworpen aan weersomstandigheden, zoals direct zonlicht, wind of regen of temperaturen onder het vriespunt.
- Draai de afvoerslang goed vast om te voorkomen dat deze losraakt.
- Als de voedingskabel beschadigd is of de opening van het stopcontact los zit, sluit de stekker dan niet aan en neem contact op met een geautoriseerd servicecentrum.
- Geen meerdere contactdozen, elektrische verlengkabels of adapters met dit apparaat aansluiten.

- Dit apparaat mag niet worden geïnstalleerd achter een afsluitbare deur, een schuifdeur of een deur met een scharnier tegenover het apparaat, waardoor de deur van de wasdroger niet volledig meer kan worden geopend.
- Dit apparaat moet worden geaard. In geval van een defect of storing vermindert aarding het risico op elektrische schokken door een weg van de minste weerstand te bieden voor elektrische stroom.
- Dit apparaat is uitgerust met een voedingskabel met aardgeleiding en een aardstekker. De stekker moet in een passend stopcontact worden gestoken dat correct is geïnstalleerd en geaard volgens alle lokale wetten en verordeningen.
- Onjuiste aansluiting van de aardegeleiding kan een risico op elektrische schok betekenen. Neem contact op met een elektricien of onderhoudsmonteur als u twijfelt of het apparaat goed is geaard.
- Voer geen wijzigingen uit aan de stekker die bij het apparaat zit. Als deze niet in het stopcontact past, moet een passend stopcontact worden geïnstalleerd door een erkend elektricien.

Gebruik

- Tracht geen panelen te scheiden of het toestel te demonteren. Gebruik geen scherpe voorwerpen op het bedieningspaneel om het apparaat te bedienen.
- Herstel of vervang geen onderdeel van het apparaat. Alle herstellingen en onderhoud moeten uitgevoerd worden door erkend onderhoudspersoneel, tenzij specifiek aanbevolen in deze Gebruikershandleiding. Gebruik enkel erkende fabrieksonderdelen.

- Zet geen dieren, zoals huisdieren, in het apparaat.
- Hou de ruimte onder en rond het apparaat vrij van ontvlambare materialen zoals pluis, papier, vossen, chemicaliën enz.
- Laat de deur van het apparaat niet open staan. Kinderen kunnen aan de deur gaan hangen of in het apparaat kruipen, waardoor schade kan ontstaan of ze letsels kunnen oplopen.
- Gebruik nieuwe slang of de slangset, die bij het apparaat geleverd werden. Het opnieuw gebruiken van oude slangen kan een waterlek veroorzaken en vervolgens schade aan het eigendom.
- Reik nooit in het apparaat terwijl deze in werking is. Wacht tot de trommel volledig tot stilstand is gekomen.
- Was of droog geen artikelen in dit apparaat die zijn gereinigd, gewassen of geweekt in, of bevlekt zijn met brandbare of explosieve stoffen (zoals was, olie, verf, benzine, ontvetters, bij stomerijen gebruikte oplosmiddelen, kerosine, plantaardige olie, bakolie, enz.). Onjuist gebruik kan brand of explosie veroorzaken.
- Haal de stekker uit het stopcontact in geval van overstroming en neem contact op met het LG Electronics-klanteninformatiecentrum.
- Duw de deur niet te ver naar beneden wanneer de deur van het apparaat open is.
- Raak de deur niet aan tijdens een programma van hoge temperatuur.
- Gebruik geen brandbare gassen en stoffen (benzeen, benzine, thinner, petroleum, alcohol, enz.) rond het product.

- Wanneer de afvoer- en aanvoerslang zijn bevroren in de winter, gebruik deze dan alleen nadat ze zijn ontdooid.
- Houd alle wasmiddelen, wasverzachters en bleekmiddelen uit de buurt van kinderen.
- Raak de stekker of apparaatknoppen niet aan met natte handen.
- Buig de voedingskabel niet overmatig en plaats er geen zware voorwerpen op.
- Was geen kleden, matten, schoenen of dekens van huisdieren, of andere items dan kledij of lakens in deze machine.
- Dit apparaat mag enkel gebruikt worden voor huishoudelijk gebruik en mag niet gebruikt worden in mobiele toepassingen.
- In geval van een gaslek (isobutaan, propaan, aardgas, enz.) mag u het apparaat of de stekker niet aanraken en dient u de ruimte onmiddellijk goed te verluchten.

Onderhoud

- Steek de stekker stevig in het stopcontact na het volledig verwijderen van al het vocht en stof.
- Ontkoppel het apparaat van de voeding alvorens het apparaat te reinigen. De bediening instellen op de UIT of standby positie schakelt het apparaat niet uit van de voeding.
- Spuit geen water op de binnenkant of buitenkant van het apparaat om het schoon te maken.
- Haal de stekker nooit uit het apparaat door aan de voedingskabel te trekken. Grijp de stekker altijd stevig vast en trek hem recht uit het stopcontact.

Verwijdering

- Trek de stekker uit het stopcontact, alvorens u een oud toestel weggooit. Snijd de kabel direct achter het toestel door om misbruik te voorkomen.
- Gooi alle verpakkingsmaterialen (zoals vinyl en piepschuim) weg uit de buurt van kinderen. De verpakkingsmaterialen kunnen verstikking veroorzaken.
- Verwijder de deur van dit apparaat vóór het weg te gooien of u ervan te ontdoen om te vermijden dat kinderen of kleine dieren erin vast komen te zitten.

Verwijdering van uw oude apparaat



- Dit symbool van de doorgekruiste vuilnisbak geeft aan dat afgedankte elektrische en elektronische producten (WEEE) afzonderlijk van het huishoudelijke afval moeten worden verwijderd.
- Oude elektrische producten kunnen gevaarlijke stoffen bevatten, dus een juiste verwijdering van uw oude apparaat helpt bij het voorkomen van mogelijke negatieve gevolgen voor het milieu en de volksgezondheid. Uw oude apparaat kan herbruikbare onderdelen bevatten die gebruikt zouden kunnen worden voor het repareren van andere producten, en andere waardevolle materialen die kunnen worden gerecycleerd voor het behoud van beperkte grondstoffen.
- U kunt uw apparaat meenemen naar de winkel waar u het product hebt gekocht, of u kunt contact opnemen met uw plaatselijke afvalinstantie voor de gegevens van uw dichtstbijzijnde geautoriseerde WEEE-verzamelpunt. Voor de meest geactualiseerde informatie voor uw land wordt verwezen naar www.lg.com/global/recycling

Onderdelen

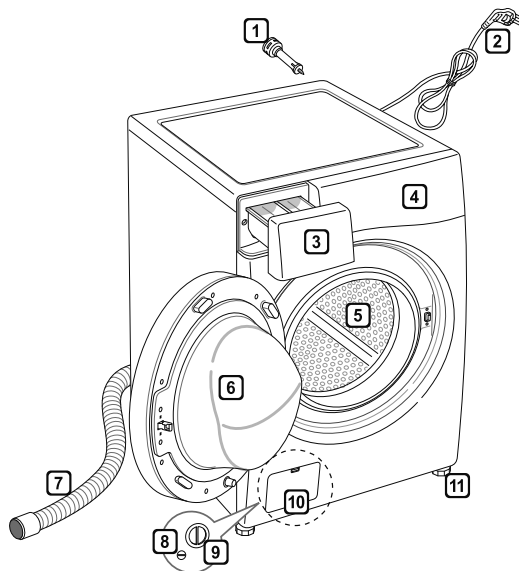

- 1 Transportbouten
- 2 Stekker
- 3 Lade
- 4 Bedieningspaneel
- 5 Drum
- 6 Deur
- 7 Afvoerslang
- 8 Aftapplug
- 9 Afvoerpomp filter
- 10 Afdekkap (locatie kan variëren afhankelijk van het product)
- 11 Verstelbare poten

Accessoires

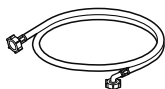

Koude toevoerslang
(1EA) (Optie: Heet (1EA))



Steeksleutel



Antislipkussentjes
(optioneel)

Specificaties

Model	F4J6TM(W)(0~9)(W)
Wascapaciteit	8 kg (wassen) / 5 kg (drogen)
Stroomvoorziening	220 - 240 V~, 50 Hz
Grootte	600 mm (B) x 560 mm (D) x 850 mm (H)
Gewicht van het product	67 kg
Toelaatbare waterdruk	0,1 - 1,0 MPa (1,0 - 10,0 kgf / cm ²)

- Uiterlijk en functies kunnen zonder voorafgaande kennisgeving veranderen om de kwaliteit van het product te verhogen.
- Geen verdere terugloopbescherming vereist voor verbinding met de watervoorziening.

Vereisten voor de installatieplaats

Plaats

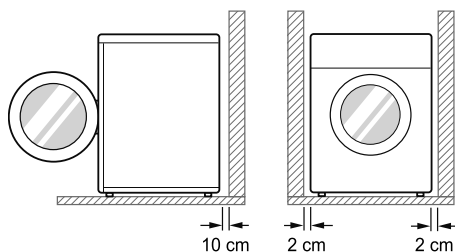

Vlakke vloer : Toegestane helling onder de hele wasmachine is 1°.

Stopcontact : Moet binnen 1,5 meter van elke zijde van de locatie van het apparaat liggen.

- Overbelast het stopcontact niet met meer dan één apparaat.

Extra speling : Voor de muur, 10 cm: achterkant/2 cm: rechter- & linkerzijde

- Plaats of bewaar nooit wasproducten op de wasmachine.
- Deze producten kunnen de deklaag of de bedieningstoetsen beschadigen.

⚠ WAARSCHUWING

- De stekker moet in een passend stopcontact worden gestoken dat correct is geïnstalleerd en geaard volgens alle lokale wetten en verordeningen.

Plaatsing

- Installeer de wasmachine op een vlakke, harde vloer.
- Zorg ervoor dat de luchtcirculatie rond de wasmachine niet wordt belemmerd door tapijten, kleden, enz.
- Probeer nooit oneffenheden in de vloer onder de wasmachine te corrigeren met stukken hout, karton of soortgelijke materialen.

- Als het onvermijdelijk is om de wasmachine naast een gasfornuis of kolenfornuis te plaatsen, dient isolatie bedekt met aluminiumfolie (85x60 cm) aan de kant van het fornuis of de kachel te worden ingevoegd tussen de twee apparaten.
- Installeer uw wasautomaat niet in ruimtes waar vriestemperaturen kunnen voorkomen. Bevroren slangen kunnen barsten onder druk. De betrouwbaarheid van de elektronische regelenheid kan afnemen bij temperaturen onder het vriespunt.
- Zorg ervoor dat wanneer de wasmachine is geïnstalleerd, deze gemakkelijk toegankelijk is voor een technicus in het geval van een storing.
- Stel de vier poten af met de meegeleverde steeksleutel als de wasmachine geplaatst is, om te zorgen dat het apparaat stabiel staat en zorg voor een ruimte van ongeveer 20 mm tussen de bovenkant van de wasmachine en de onderkant van een werkblad.
- Indien de machine wordt bezorgd in de winter en het vriest, laat u de wasmachine enkele uren staan bij kamertemperatuur voordat u deze in gebruik neemt.

⚠ WAARSCHUWING

- Dit apparaat is niet ontworpen voor maritiem gebruik of voor gebruik in mobiele installaties zoals caravans, vliegtuigen, enz.

Elektrische aansluiting

- Gebruik geen verlengsnoer of dubbele adapter.
- Koppel de machine altijd los van het stopcontact en schakel de watertoevoer uit.
- Sluit de wasmachine aan op een geaard stopcontact in overeenstemming met de huidige bedradingsvoorschriften.
- De wasmachine moet zo worden geplaatst, dat de stekker gemakkelijk toegankelijk is.
- Reparaties aan de wasautomaat mogen alleen door gekwalificeerd personeel worden uitgevoerd. Reparaties die door niet-deskundige personen zijn uitgevoerd, kunnen tot schade of letsel leiden. Neem contact op met uw lokaal servicecentrum.

Uitpakken en verzendbouten verwijderen

1 Til het apparaat van de schuimbasis.

- Verwijder de doos en het verpakkingsmateriaal en til de wasmachine van de schuimbasis. Zorg ervoor dat de kuipsteun met het onderste gedeelte loskomt en niet vast blijft zitten aan de onderkant van de wasmachine.
- Mocht het nodig zijn dat u de wasmachine op zijn zijkant moet leggen om de kartonnen doos te verwijderen, zorg dan altijd dat de zijkant van de wasmachine beschermd is en leg deze zachtjes neer. Leg de wasmachine NIET op de voor- of achterkant.

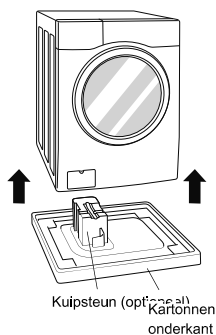

2 Verwijder de bouten.

- Begin met de twee onderste transportbouten. Gebruik de meegeleverde moersleutel en draai alle transportbouten tegen de klok in volledig los. Verwijder de bouten door ze iets te bewegen terwijl u ze uittrekt.

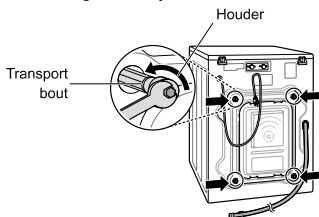

3 Installeer de afdekkingen voor de gaten.

- Lokaliseer de openingdeksels, toegevoegd aan het accessoirepakket of vastgemaakt aan de achterzijde.

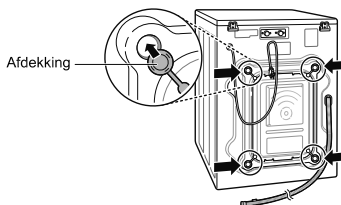

OPMERKING

- Bewaar de bouten voor toekomstig gebruik. Om schade aan de interne onderdelen te voorkomen, mag u de wasmachine NIET vervoeren zonder de transportbouten terug te plaatsen.
- Het niet verwijderen van de transportbouten en houders kan ernstige trillingen en geluid veroorzaken, wat kan leiden tot blijvende schade aan de wasmachine. Het snoer is bevestigd aan de achterkant van de wasmachine met een transportbout om werking van de machine te voorkomen met de transportbouten nog geplaatst.

Gebruik Anti-Slipkussentjes (Optioneel)

Als u de wasmachine op een gladde ondergrond installeert, kan deze zich verplaatsen als gevolg van overmatige trillingen. Onjuiste nivellering kan storingen veroorzaken ten gevolge van geluid en trillingen. Als dit gebeurt, installeert u de anti-slipkussentjes onder de stelvoeten en past u het niveau aan.

- 1 Reinig de vloer om de anti-slipkussentjes vast te maken.
 - Gebruik een droge doek om vreemde voorwerpen en vocht te verwijderen en schoon te maken. Wanneer er vocht achterblijft, kan het anti-slipkussentje wegglijden.
- 2 Stel de wasmachine waterpas nadat u deze in de installatieomgeving hebt geplaatst.
- 3 Plaats de plakzijde van de anti-slip plaat op de vloer.
 - Het is het meest effectief om de anti-slipkussentjes te installeren onder de voorpoten. Als het moeilijk is om de kussentjes onder de voorpoten te plaatsen, plaatst u ze onder de achterpoten.

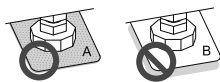
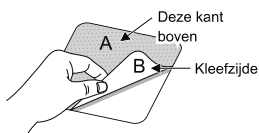

- 4 Zorg ervoor dat het apparaat waterpas staat.
 - Duw of beweeg de bovenste randen van de wasmachine voorzichtig om ervoor te zorgen dat de wasmachine niet wankelt. Als het apparaat schommelt, stelt u het apparaat weer op waterpas.

OPMERKING

- U kan anti-slipkussentjes krijgen bij het LG Service Centre.

Houten vloeren (zwevende vloeren)

- Houten vloeren zijn bijzonder gevoelig voor trillingen.
- Om trillingen te voorkomen raden wij u aan rubberen cups van ten minste 15 mm dik aan elke voet van de wasmachine te maken, die met schroeven zijn vastgemaakt aan ten minste twee vloerbalken.

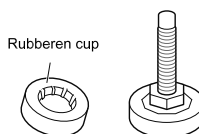

- Indien mogelijk installeert u de wasmachine in één van de hoeken van de kamer, waar de vloer stabiel is.
- Monteer de rubberen cups om de trillingen te verminderen.

OPMERKING

- Juiste plaatsing en nivellering van de wasmachine zal zorgen voor lange, regelmatige en betrouwbare werking.
- De wasmachine moet 100% horizontaal en stevig vast staan.
- Het moet niet 'Schommelen' op de hoeken wanneer geladen.
- Het installatieoppervlak moet schoon, vrij van boenwas en andere smeermiddelen zijn.
- Laat de voeten van de wasmachine niet nat worden. Als dit gebeurt, kan dit trillingen of ruis veroorzaken.
- U kunt rubberen cups verkrijgen bij het LG-servicecentrum.

Waterpas zetten van de Wasmachine

Als de vloer ongelijk is, draait u de verstelbare poten zoals vereist (plaats geen stukjes hout enz. onder de poten). Zorg ervoor dat alle vier de poten stabiel zijn en op de vloer rusten en controleer dan of het apparaat perfect horizontaal staat (gebruik hiervoor een waterpas).

- Zodra de wasmachine waterpas staat, draait u de borgmoeren richting de onderkant van de wasmachine. Alle borgmoeren moeten worden aangetrokken.

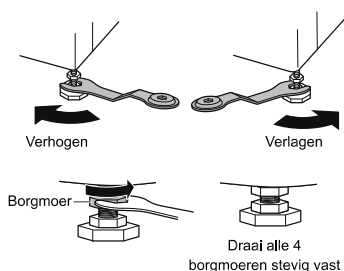

Diagonale Controle

- Wanneer u diagonaal op de hoeken en zijkanten van de wasmachine drukt, mag de wasmachine helemaal niet bewegen (controleer dit aan beide kanten). Als de machine schommelt bij het diagonaal duwen van de bovenplaat van de machine, stelt u de poten weer af.

OPMERKING

- Hout of zwevende vloeren kunnen bijdragen aan overmatige trillingen en onbalans.
- Als de wasmachine is geïnstalleerd op een verhoogd platform, moet hij stevig worden bevestigd om het risico van vallen te elimineren.

Aansluiten watertoevoerslang

- De watertoevoerdruk moet tussen 0,1 MPa en 1,0 MPa (1,0–10,0 kgf/cm²) liggen.
- Slijp de toevoerslang niet af en draai hem niet scheef in als u hem aansluit op de afsluiter.
- Indien de waterleidingdruk hoger is dan 1.0 MPa, moet een decompressiesysteem worden geïnstalleerd.
- Controleer regelmatig de staat van de slang en vervang de slang indien nodig.

Controleren van de rubberen afdichting op de watertoevoerslang

Twee rubberen afdichtingen worden geleverd met de waterinlaatslangen. Ze worden gebruikt voor het vermijden van waterlekken. Zorg ervoor dat de aansluiting op de kranen goed dicht is.

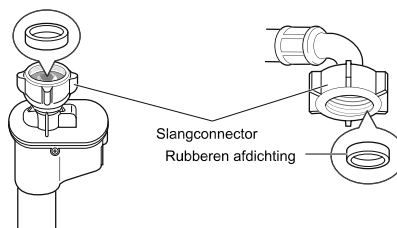
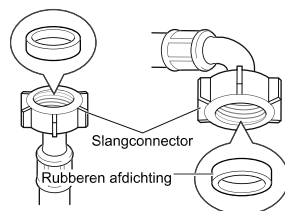

Aansluitslang naar waterkraan

Schroeftype slang aansluiten aan kraan met schroefdraad

Schroef de slangaansluiting op de waterkraan.

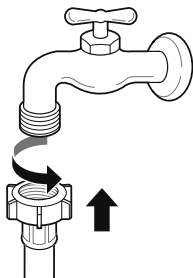

Schroeftype slang aansluiten aan kraan zonder schroefdraad

1 Draai de vier bevestigingsschroeven los.

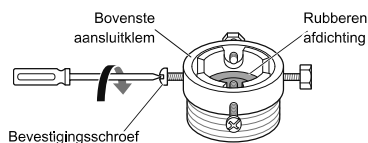

2 Verwijder de geleideplaat als de kraan te groot is voor de adapter.

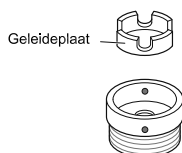

3 Druk het aansluitstuk op het uiteinde van de kraan zodat de rubberen afdichting een waterdichte verbinding vormt. Draai de vier bevestigingsschroeven vast.

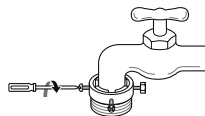

4 Beweeg de aanvoerslang verticaal omhoog, zodat de rubberen afdichting in de slang volledig aansluit aan de kraan. Schroef deze daarna dicht door naar rechts te draaien.

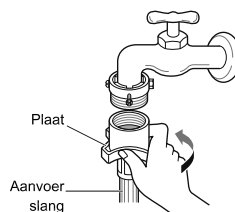

Een slang met snelkoppeling aansluiten op een kraan zonder schroefdraad

1 Schroef de adapterplaat los en draai de vier bevestigingsschroeven los.

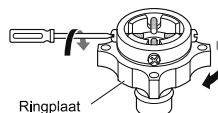

2 Verwijder de geleideplaat als de kraan te groot is voor de adapter.

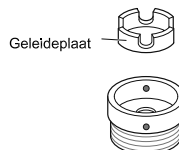

- 3** Druk het aansluitstuk op het uiteinde van de kraan zodat de rubberen afdichting een waterdichte verbinding vormt. Draai de vier bevestigingsschroeven en de ringplaat van de adapter stevig vast.

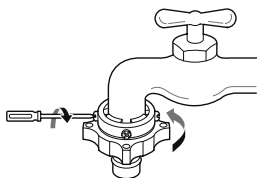

- 4** Trek de stekervergrendeling naar beneden, duw de toevoerslang op de adapter, en laat de connectorvergrendeling los. Zorg ervoor dat de adapter vastklikt.

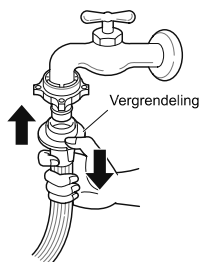

OPMERKING

- Sluit de toevoerslang aan op de waterkraan, draai de waterkraan open om vreemde voorwerpen in de waterleidingen (vuil, zand, zaagsel, etc.) door te spoelen. Laat het water in een emmer lopen en controleer de temperatuur van het water.

Slang verbinden aan apparaat

Verbind de heet waterlijn met de heet water-toevoer aan de achterkant van de wasmachine. Verbind de koud waterlijn met de koud water-toevoer aan de achterkant van de wasmachine.

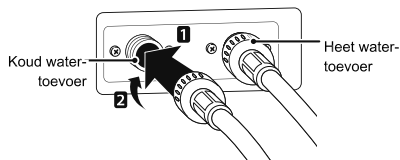

OPMERKING

- Herhaal dezelfde stappen als er water lekt uit de slang na het voltooiën van de aansluiting. Gebruik de meest conventionele kraan voor de watertoevoer. Indien de kraan te vierkant of te groot is, verwijdert u de geleidingsplaat alvorens de kraan in de adapter te steken.

De horizontale kraan gebruiken

Horizontale kraan



Uitbreidingskraan

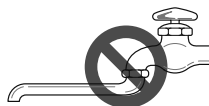

Vierkante kraan



Installeren van de afvoerslang

- De afvoerslang mag niet hoger dan 100 cm boven de vloer worden geplaatst. Water in de wasmachine kan dan niet weglopen of loopt langzaam weg.
- Zorg dat de afvoerslang correct is aangesloten, dit beschermt de vloer tegen schade door waterlekkage.
- Als de afvoerslang te lang is, deze niet geforceerd terugduwen in de wasmachine. Dit zal een abnormaal geluid veroorzaken.

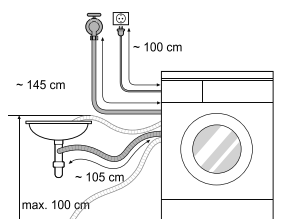

- Maak de afvoerslang stevig vast met een touwtje als u hem aansluit op een wastafel.
- Zorg dat de afvoerslang correct is aangesloten, dit beschermt de vloer tegen schade door waterlekkage.

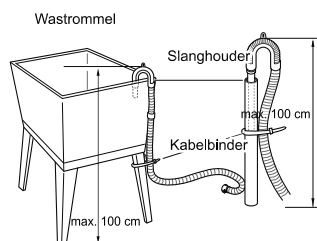
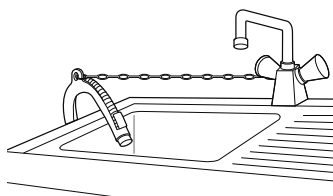

De wasmachine gebruiken

Selecteer, vóór de eerste wasbeurt, een wasprogramma, waardoor de wasmachine kan wassen zonder kleding. Dit zal residu en water die mogelijk tijdens de productie zijn achtergebleven, verwijderen uit de trommel.

- Sorteer het wasgoed en de geladen items.
 - Sorteer het wasgoed volgens het soort stof, vervuilingsniveau, kleur en hoeveelheid wasgoed als dat nodig is. Open de deur en laad de items in de wasmachine.

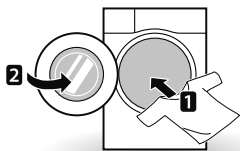

- Voeg reinigingsproducten en/of wasmiddel en wasverzachter toe.
 - Doe de juiste hoeveelheid wasmiddel in de wasmiddellade. Voeg desgewenst bleekmiddel of wasverzachter toe in de juiste vakken van de wasmiddellade.

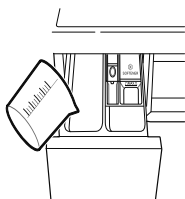

- Zet de wasmachine aan.
 - Druk op de **Inschakelen** knop om de wasmachine in te schakelen.

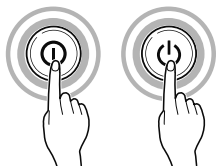

- Kies het gewenste wasprogramma.
 - Druk meerdere keren op de cyclus-knop of draai de cyclus-keuzeknop tot het gewenste cyclus is geselecteerd.

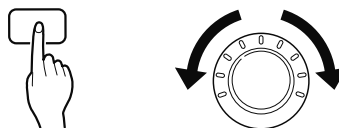

- Begin programma.
 - Druk op de **Start/Pauze** knop om het programma te beginnen. De wasmachine zal kort schudden zonder water om het gewicht van de lading te meten. Wanneer de **Start/Pauze** knop niet ingedrukt wordt binnen 5 minuten, zal de wasmachine uitschakelen en zullen alle instellingen verloren zijn.



- Einde van het wasprogramma.
 - Wanneer het wasprogramma is voltooid, klinkt er een melodie. Verwijder uw kleding onmiddellijk uit de wasmachine om kreuken te verminderen. Controleer bij het verwijderen van de lading op kleine voorwerpen die rondom of in de deurafdichting kunnen zitten.

Wasgoed sorteren.

1 Kijk of er een zorglabel op uw kleding zit.

- Dit vertelt u over de stof van uw kledingstuk en hoe het moet worden gewassen.
- Symbolen op de zorglabels.

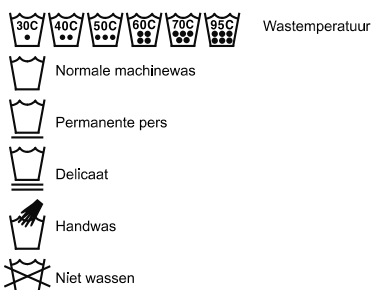

2 Wasgoed sorteren.

- Sorteert kleding in ladingen die met hetzelfde wasprogramma kunnen worden gewassen voor het beste resultaat.
- Verschillende stoffen moeten bij verschillende temperaturen en centrifugesnelheden worden gewassen.
- Scheid donkere kleuren altijd van lichte kleuren en de witte was. Was kleding apart als kleuren kunnen doorlopen of als overdracht van kleurstof en pluis kan plaatsvinden, waardoor witte en lichte kledingstukken kunnen verkleuren. Was, indien mogelijk, geen zwaar vervuild wasgoed samen met licht vervuild wasgoed.
 - Vuil (zwaar, Normaal, Licht) :
Verdeel de kleding volgens het hoeveelheid vuil.
 - Kleur (Wit, Licht, Donker):
Scheid de witte kleding van de gekleurde kleding.
 - Pluis (pluisproducenten, verzamelaars):
Was pluiszende stoffen en stoffen die pluis aantrekken apart.

3 Aandacht bij het vullen.

- Combineer grote en kleine artikelen in één lading. Laad eerste grote artikelen.
- Grote artikelen mogen niet meer dan de helft van de totale wasbelading uitmaken. Probeer geen losse items te wassen. Dit kan een asymmetrische belading veroorzaken. Voeg een of twee soortgelijke items toe.
- Controleer of alle zakken leeg zijn. Voorwerpen zoals spijkers, haarspeldjes, lucifers, pennen, munten en sleutels kunnen zowel uw wasmachine als uw kleding beschadigen.



- Sluit ritsen, haken en koorden om ervoor te zorgen dat deze items niet blijven haken aan andere kleren.
- Behandel vuil en vlekken voor door een kleine hoeveelheid in water opgelost wasmiddel in te borstelen, om te zorgen dat vlekken en vuil gemakkelijker loslaten.
- Controleer de plooiën van de flexibele pakking (grijs) en verwijder eventuele kleine artikelen.

⚠ LET OP

- Controleer de binnenkant van de trommel en verwijder alle items van een eerdere wasbeurt.

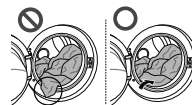

- Verwijder alle kleding of items uit de flexibele pakking om schade aan kleding en pakking te voorkomen.

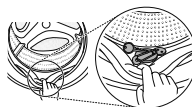

Reinigingsproducten toevoegen

Dosering wasmiddel



- Wasmiddel moet worden gebruikt volgens de instructies van de fabrikant en worden gekozen volgens type, kleur en vervuiling van de stof en de wastemperatuur.
- Als er teveel wasmiddel wordt gebruikt, kan er teveel sop ontstaan. Dit leidt tot slechte wasresultaten of veroorzaakt een zware belasting van de motor.
- Volg de richtlijnen van de producent van het wasmiddel indien u vloeibaar wasmiddel wenst te gebruiken.
- U kunt vloeibaar wasmiddel rechtstreeks in de primaire wasmiddellade gieten als u onmiddellijk met het wasprogramma begint.
- Gebruik geen vloeibaar wasmiddel als u gebruik maakt van Uitgestelde Start of als u hebt gekozen voor Voorwas, omdat de vloeistof kan uitharden.
- Verminder de hoeveelheid wasmiddel als er teveel sop opkomt.
- Wasmiddelgebruik moet worden aangepast voor watertemperatuur, waterhardheid, grootte en vervuilingsniveau van de lading. Vermijd overmatige schuimvorming voor de beste resultaten.
- Raadpleeg het etiket van de kleding voordat u het wasmiddel en de watertemperatuur kiest:
- Gebruik alleen het voor het type kleding aangewezen wasmiddel bij gebruik van de wasmachine:
 - algemene poedervormige wasmiddelen voor alle soorten stoffen
 - Poedervormige wasmiddelen voor fijne stoffen
 - Vloeibare wasmiddelen voor alle soorten stoffen of speciale wasmiddelen alleen voor wol
- Gebruik wasmiddel met algemeen poedervormig bleekmiddel voor een beter wasresultaat en bleken.
- Wasmiddel wordt uit de wasmiddellade gespoeld aan het begin van het wasprogramma.

OPMERKING

- Laat het wasmiddel niet verharderen. Dit kan leiden tot verstoppingen, slechte spoelprestaties of geurtjes.
- Volle lading : Volgens advies van de fabrikant.
- Deellading : 3/4 van de normale hoeveelheid
- Minimum lading : 1/2 van de volle lading

Toevoegen van wasmiddel en wasverzachter

Toevoegen van wasmiddel

- Alleen hoofdwas → 
- Voorwas+Hoofdwas →  • 

OPMERKING

- Teveel wasmiddel, bleekmiddel of wasverzachter kan ervoor zorgen dat er sop overloopt.
- Zorg ervoor dat u de juiste hoeveelheid wasmiddel gebruikt.

Toevoegen van wasverzachter

- Vul niet tot boven de maximale vullijn. Overvulling kan een vroege aflevering van de wasverzachter veroorzaken, wat vlekken op de kleding kan geven. Sluit de wasmiddellade langzaam.

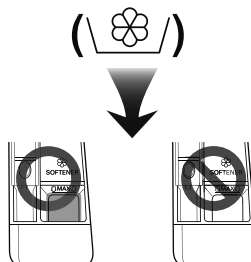

- Laat de wasverzachter niet langer dan 2 dagen in de wasmiddellade (wasverzachter kan uitharden).
- Wasverzachter wordt automatisch tijdens de laatste spoelbeurt toegevoegd.
- Open de lade niet terwijl er water wordt toegevoerd.
- Oplosmiddelen (benzeen, enz.) mogen niet worden gebruikt.

OPMERKING

- Giet wasverzachter niet direct op de kleding.

Toevoegen van waterontharder

- Een waterontharder, zoals anti-kalk (bijvoorbeeld Calgon) kan worden gebruikt om te bezuinigen op het gebruik van wasmiddel in gebieden met extreem hard water. Doseer volgens de op de verpakking opgegeven hoeveelheid. Voeg eerst het wasmiddel toe en vervolgens de waterontharder.
- Gebruik de hoeveelheid wasmiddel die nodig is voor zacht water.

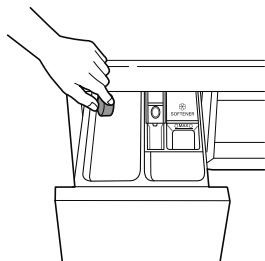

Een tablet gebruiken

- 1 Open de deur en plaats de tabletten in de trommel.

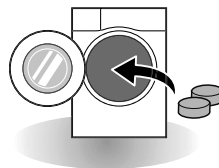

- 2 Laad het wasgoed in de trommel en sluit de deur.

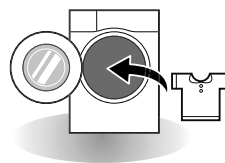

Bedieningspaneel

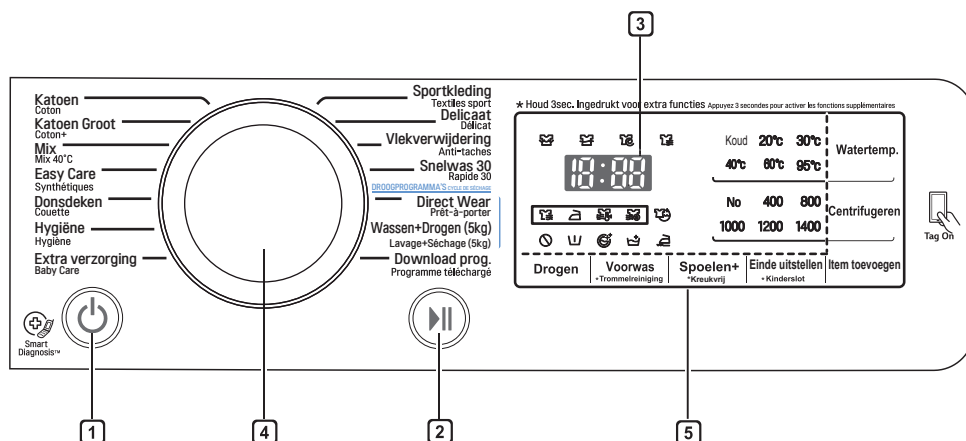

1 Knop Inschakelen

- Druk op de **Inschakelen** knop om de wasmachine in te schakelen.

2 Knop Start/Pauze

- De **Start/Pauze** knop wordt gebruikt om de wascyclus te starten of te pauzeren.
- Als een tijdelijke stop van de wascyclus nodig is, druk dan op de **Start/Pauze** knop.

3 Scherm

- Het display toont de instellingen, de geschatte resterende tijd, opties en statusberichten. Wanneer het apparaat is ingeschakeld, worden de standaardinstellingen op het display verlicht.
- Het display toont een schatting van de resterende tijd. **Tewijde** de hoeveelheid van de lading automatisch wordt berekend, knippert  of verschijnt 'Detecting'.

4 Programma Knop

- Programma's zijn beschikbaar op basis van het type wasgoed.
- Een lampje gaat branden om het geselecteerde programma aan te geven.

5 Opties

- Hiermee kunt u een extra wasprogramma selecteren. Er gaat een lampje branden wanneer dit is geselecteerd.
- Gebruik deze knoppen om de gewenste programmaopties voor het geselecteerde wasprogramma te selecteren.

Programmatabel

NL

Wasprogramma

Programma	Beschrijving	Soort stof	Juiste temp.	Maximale belading
Katoen	Biedt betere prestaties door het combineren van verschillende trommelbewegingen.	Gekleurde kleding (shirts, nachthemden, pyjama's, enz.) en normaal vervuilde katoenen lading (ondergoed).	40 °C (Koud tot 95 °C)	Waardering
Katoen Groot	Biedt optimale wasprestaties voor grote hoeveelheden wasgoed met minder energieverbruik.		60 °C (Koud tot 60 °C)	
Easy Care	Dit programma is geschikt voor hemden die niet hoeven te worden gestreken na het wassen.	Polyamide, acryl, polyester	40 °C (Koud tot 60 °C)	3,0 kg
Mix	Maakt mogelijk dat verschillende stoffen tegelijkertijd worden gewassen.	Verschillende soorten stof met uitzondering van speciale kleding (zijde/fijne was, sportkleding, donkere kleding, wol, dekbed/gordijnen).	40 °C (Koud tot 40 °C)	
Hygiëne	Wast wasgoed in een warme cyclus.	Katoen, ondergoed, kussenslopen, lakens, babykleding	60 °C	
Direct Wear	Dit programma biedt wassen en drogen binnen 80 minuten voor licht vervuilde was, 1-3 shirts.	Katoen gemengd, polyester gemengd, overhemden, blouses	20 °C	
Extra verzorging	Verwijder vaste en eiwit vlekken en geeft een betere spoel prestatie.	Licht vervuilde babykleding.	60 °C	
Donsdeken	Dit programma is voor grote items zoals dekens, kussens, meubelbekledingen, etc.	Katoenen beddengoed met uitzondering van speciale kleding (fijne was, wol, zijde, enz.) vulling: dekbedden, kussens, dekens, meubelbekleding met lichte vulling	40 °C (Koud tot 40 °C)	1 enkele maat
Sportkleding	Dit programma is geschikt voor sportkleding, zoals joggingpakken en loopkleding.	Coolmax, gore-tex, fleece en Sympatex		2,0 kg
Snelwas 30	Dit programma biedt een snelle wastijd voor kleine ladingen en licht vervuilde kleding.	Licht vervuild bont wasgoed.		









Programma	Beschrijving	Soort stof	Juiste temp.	Maximale belading
Wassen+ Drogen (5kg)	Dit programma biedt een non-stop proces van wassen en drogen in hetzelfde wasprogramma.	Een kleine hoeveelheid wasgoed, dat mag worden gedroogd.	40 °C (Koud tot 95 °C)	5,0 kg
Delicaat	Dit programma is voor hand- en machinewasbare delicate kleding zoals wasbare wol, lingerie, jurken enz. (Gebruik wasmiddel voor wasmachinewasbare wol).	Wol, handwas, fijne was, wasgoed dat snel beschadigd	20 °C (Koud tot 30 °C)	1,5 kg
Vlekverwijdering	Wast verschillende soorten vlekken zoals wijn, sap, vuil, enz. (Watertemperatuur wordt stap voor stap opgevoerd voor het wassen van verschillende vlekken.)	Gemengde katoenen stoffen, GEEN delicate kleding	40 °C (30 °C tot 60 °C)	3,0 kg
Download prog.	Voor downloadbare programma's. Als u geen programma's hebt gedownload, is de standaard Spoelen +Centrifugeren.			

- Watertemperatuur: Selecteer de juiste watertemperatuur voor het gekozen wasprogramma. Volg altijd het zorglabel of instructies van de kledingfabrikant bij het wassen.

OPMERKING

- Een neutraal wasmiddel wordt aanbevolen.

Droogprogramma

Programma	Beschrijving	Soort stof	Maximale belading
Kastdroog ()	Voor katoen. Selecteer dit programma om programmatijd en energieverbruik te verminderen tijdens het droogprogramma.	Katoen of linnen stoffen zoals katoen handdoeken, T-shirts, en linnengoed.	Waardering
Normaal Eco ()	Voor energiebesparende droogcyclus.		Waardering
Strijkdroog ()	Om gemakkelijk te kunnen strijken, het drogen stoppen in een vochtige staat.	Katoen of linnen, geschikt om te strijken aan het einde van het programma.	Waardering
Lage temp. ()	Voor minder schade aan de kleding bij een lage temperatuur drogen.	Kreukherstellend textiel, synthetische stoffen die geschikt zijn voor met de programma's Easy Care (Gemakkelijke was), Mix (Gemengd) wasbare kleding	
Tijd 30 min. ()	U kunt de droogtijd aanpassen aan de maximale hoeveelheid was.	Katoen, handdoek	0,5 kg
Tijd 60 min. ()			1,5 kg
Tijd 90 min. ()			2,5 kg
Tijd 120 min. ()			3,0 kg
Tijd 150 min. ()			4,0 kg

- Stel programma op 'Wassen : Katoen Groot 60°C+1400 rpm'- en 'Drogen : Normaal Eco (eerste droogcyclus belading: 4,0 kg, tweede droogcyclus belading: 4,0 kg)' om te testen in overeenstemming met EN50229.

OPMERKING

- Selecteer maximaal centrifuge-toerental van wasprogramma om droogresultaten te garanderen.
- Wanneer de hoeveelheid wasgoed die moet worden gewassen en gedroogd in een programma het toegelaten gewicht van het droogprogramma niet overschrijdt, wordt wassen en drogen in een continue reeks aanbevolen.

Extra opties

Programma	Einde uitstellen	Kreukvrij	Voorwas	Spoelen+	Drogen
Katoen	•	•	•	•	•
Katoen Groot	•	•	•	•	•
Easy Care	•	•	•	•	•
Mix	•	•	•	•	•
Extra verzorging	•	•		•	•
Direct Wear	•				
Hygiëne	•	•		•	•
Donsdeken	•	•		•	
Sportkleding	•	•		•	
Snelwas 30	•	•	•	•	•
Delicaat	•	•		•	
Wassen+Drogen (5kg)	•		•	•	•*
Vlekverwijdering	•	•	•*	•	•

*Deze optie wordt automatisch opgenomen in het wasprogramma en kan niet worden verwijderd.

Operationele gegevens

Programma	Max RPM
	1400
Katoen	1400
Katoen Groot	1400
Easy Care	1000
Mix	1400
Extra verzorging	1000
Direct Wear	1000
Hygiëne	1400
Donsdeken	1000
Sportkleding	800
Snelwas 30	1400
Delicaat	800
Wassen+Drogen (5 kg)	1400
Vlekverwijdering	1400

OPMERKING

- Informatie over het hoofdwashprogramma indien half geladen.

Programma	Tijd in minuten	Resterende hoeveelheid vocht	Water in liters	Energie in kWh
	8 kg	1400 rpm	8 kg	8 kg
Katoen (40 °C)	96	44 %	48	0,40
Katoen Groot (60 °C)	246	44 %	45	0,52

Optie Programma

Einde uitstellen (Fin différée)

U kunt een vertraging instellen zodat de wasmachine automatisch zal beginnen en eindigen na een bepaalde tijd.

- 1 Druk op de **Inschakelen** knop.
- 2 Kies een wasprogramma.
- 3 Druk op de **Einde uitstellen** knop op de vereiste tijd in te stellen.
- 4 Druk op de **Start/Pauze** knop.

OPMERKING

- De uitgestelde tijd is de tijd tot het einde van het programma, niet tot de start. De werkelijke looptijd kan variëren afhankelijk van de watertemperatuur, het wasgoed en andere factoren.
- Om de functie Einde uitstellen te annuleren, moet u op de knop Inschakelen drukken.
- Vermijd het gebruik van vloeibaar wasmiddel voor deze optie.

Kreukvrij (Anti-froissage)

Als u kreukels wilt voorkomen dan wordt het Kreukel Zorg programma aangeraden.

- 1 Druk op de **Inschakelen** knop.
- 2 Kies een wasprogramma.
- 3 Druk op de **Kreukvrij** knop.
- 4 Druk op de **Start/Pauze** knop.

Voorwas (Prélavage)

Als de was zwaar vervuild is dan raden we het Voorwas programma aan.

- 1 Druk op de **Inschakelen** knop.
- 2 Kies een wasprogramma.
- 3 Druk op de **Voorwas** knop.
- 4 Druk op de **Start/Pauze** knop.

Item toevoegen (Ajout de Linge)

Er kan nog wasgoed toegevoegd worden, nadat het wasprogramma gestart is.

- 1 Druk op de **Item toevoegen** knop wanneer het LED lichtje aan staat.
- 2 Voeg wasgoed toe of verwijder wasgoed.
- 3 Sluit de deur en druk op de **Start/Pauze** knop.

OPMERKING

- Om veiligheidsredenen blijft de deur gesloten wanneer het waterniveau of de temperatuur hoog is. Het is dan niet mogelijk om dan wasgoed toe te voegen.
- Wacht totdat het water in de wastrommel afgekoeld is.

WAARSCHUWING

- Zorg ervoor dat het wasgoed volledig in de trommel gedruwd wordt tijdens het toevoegen van nieuw wasgoed. Wasgoed dat vast komt te zitten in het gat van de deurklink kan er namelijk voor zorgen dat de rubberen afdekking beschadigd raakt, met als gevolg lekkage en storing.
- Het forceren van de deur kan zorgen voor schade aan dit onderdeel, een defecte wasmachine of onveilige situaties.
- Wanneer de deur geopend wordt terwijl er nog veel sop of water in de trommel zit, kan dit water eruit stromen. Dit kan leiden tot een natte vloer of verwondingen.

Watertemp. (Température)

De **Watertemp.** knop selecteert de was en spoel temperatuur combinatie voor het geselecteerde programma. Druk op deze toets tot de gewenste instelling is verlicht. Alle spoelingen gebruiken koud leidingwater.

- Selecteer de watertemperatuur die geschikt is voor het type lading dat u wast. Volg de zorglabels van het kledingstuk voor de beste resultaten.

Spoelen (Rinçage)

Spoelen+ (Rinçage+)

Eenmaal spoelen toevoegen.

Centrif. (Essorage)

- Centrifugeer-snelheid kan worden geselecteerd door de **Centrif.** knop herhaaldelijk in te drukken.
- Alleen centrifugeren

- 1 Druk op de **Inschakelen** knop.
- 2 Druk op de **Centrif.** knop om de RPM te selecteren.
- 3 Druk op de **Start/Pauze** knop.

OPMERKING

- Wanneer u **No Spin** selecteert, zal de machine korte tijd blijven draaien om snel water af te voeren.

Kinderslot (🔒)

Gebruik deze optie om de besturing uit te schakelen. Deze functie kan voorkomen dat kinderen de cyclus veranderen of het apparaat gebruiken

Het bedieningspaneel vergrendelen

- 1 Houdt de **Kinderslot** knoppen voor drie seconden ingedrukt.
- 2 Een piepsignaal zal klinken en  zal op het scherm verschijnen.
Als het kinderslot is ingesteld, zijn alle toetsen geblokkeerd met uitzondering van de knop **Inschakelen**.

OPMERKING

- Uitschakelen van de stroom zal de kinderslotfunctie niet resetten. U moet het kinderslot deactiveren voordat u toegang krijgt tot alle andere functies.

Het bedieningspaneel ontgrendelen

Houdt de **Kinderslot** knoppen voor drie seconden ingedrukt.

- Een pieptoon gaat af en de resterende tijd voor het huidige programma verschijnt weer op het display.

Alarm aan/uit

- 1 Druk op de **Inschakelen** knop.
- 2 Druk op de **Start/Pauze** knop.
- 3 Houdt de **Kinderslot** en de **Item toevoegen** knoppen samen ingedrukt voor 3 seconden om de pieptoon aan/uit te zetten.

OPMERKING



- Zodra de functie Pieptoon op aan/uit is ingesteld, wordt de instelling opgeslagen, zelfs nadat de stroom is uitgeschakeld.
- Als u de pieptoon wilt uitschakelen, herhaalt u dit proces.

Drogen (optioneel) ()

Gebruik uw automatisch wasprogramma om de meeste ladingen te drogen. Elektronische sensors meten de temperatuur van de uitlaat om de droogtemperatuur te verhogen of verlagen voor snellere reactietijd en strakkere temperatuurregeling.

- De koudwaterkraan moet open blijven tijdens het droogprogramma.
- Het automatische proces van wassen tot drogen van deze wasmachine kan gemakkelijk worden geselecteerd.
- Voor gelijkmatig drogen, zorg dat alle artikelen in de lading vergelijkbaar zijn in materiaal en dikte.
- Overbelast de wasmachine niet door teveel artikelen in de trommel te stoppen. Items moeten vrij kunnen droogzwieren.
- Als u de deur opent en de lading verwijdert, voordat de wasautomaat het wasprogramma heeft voltooid, vergeet dan niet om op de knop **Start/Pauze** te drukken.
- Door te drukken op de knop **Drogen** kunt u kiezen uit: Kastdroog-Tijd (30-60-90-120-150) -Strijkdroog-Lage temp.-Normaal Eco
- Na afloop van het drogen, wordt '  ' weergegeven. '  ' betekent minder kreuk. Het droogprogramma is al gedaan. Druk op een knop en neem de kleren uit. Als u niet op de knop **Start/Pauze** drukt, eindigt het programma na ongeveer 4 uur.

OPMERKING

- Wanneer u de wasmachine niet de droogcyclus laat draaien, kan de droogventilator worden bediend, zodat deze zich 30 secondes uitspaart. De machine geeft dan '  ' op het paneel. '  ' betekent koelventilator.
- Wees voorzichtig bij het verwijderen van de kleren uit de wasmachine, want de kleren of de wasmachine kunnen nog warm zijn.

Wollen kledingstukken

- Stop geen wollen kledingstukken in de droger. Trek ze in hun oorspronkelijke vorm en droog ze platliggend.

Geweven en lussteekmateriaal

- Sommige geweven en lussteekmaterialen kunnen krimpen door variërende hoeveelheden, afhankelijk van hun kwaliteit.
- Rek deze materialen altijd onmiddellijk na het drogen.

Permanent geperst en synthetisch materiaal

- Doe uw wasmachine niet te vol.
- Neem permanent geperste artikelen uit zodra de wasmachine stopt om kreukels te verminderen.

Babykleertjes en nachtkleding

- Controleer altijd de instructies van de fabrikant.

Rubber en kunststoffen

- Droog geen rubberen of plastic items of items die rubber of plastic bevatten, zoals
 - schorten, slabbetjes, stoelbekleding
 - gordijnen en tafelkleden
 - badmatten

Glasvezel

- Droog geen artikelen van glasvezel in uw wasmachine. Glasdeeltjes die in de wasmachine achterblijven, kunnen worden opgepikt door uw kleding en de volgende keer dat u de wasmachine gebruikt en huidirritatie veroorzaken.

Uitleg droogtijd

- De droogtijd kan gekozen worden door op de Drogen knop te drukken.
- Droogprogramma's kunnen tot 7 uur in beslag nemen.
- Deze droogtijden zijn bedoeld als indicatie, om hulp te bieden tijdens het instellen voor het handmatig drogen in de wasmachine.

OPMERKING

- De geschatte droogtijd varieert van daadwerkelijke droogtijd tijdens het automatische droogprogramma. Het type wasgoed, de grootte van de belading en het vochtgehalte beïnvloeden de uiteindelijke droogtijd.
- Wanneer er gekozen wordt voor alleen drogen zal er automatisch gecentrifugeerd worden voor efficiënter energieverbruik.

De functie Smart Diagnosis™ gebruiken

Gebruik deze functie als u een nauwkeurige diagnose nodig hebt voor een LG Electronics-servicecentrum wanneer het product slecht of niet werkt. Gebruik deze functie alleen om contact op te nemen met de servicemedewerker, niet tijdens normaal gebruik.

- 1 Druk op de **Inschakelen** knop om de wasmachine in te schakelen. Druk op geen enkele andere knop en draai niet aan de programmakeuzeknop.
- 2 Wanneer het callcenter u vraagt dit te doen, plaatst u het mondstuk van de telefoon dicht bij de knop **Inschakelen**.

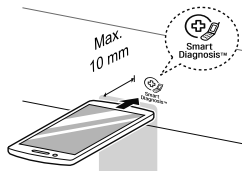

- 3 Houdt de **Watertemp.** knop voor drie seconden ingedrukt terwijl u de telefoon-microfoon vlak bij het icoon of bij de **Inschakelen** knop houdt.
- 4 Houd de telefoon op zijn plaats totdat de toontransmissie is gestopt. De resterende tijd voor gegevensoverdracht wordt weergegeven.
 - Voor het beste resultaat beweegt u de telefoon terwijl de tonen worden verzonden.
 - Als de callcentermedewerker niet in staat is om een nauwkeurige registratie van de gegevens op te halen, kunt u worden gevraagd om het opnieuw te proberen.

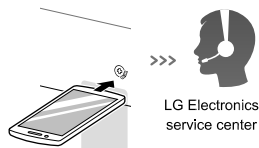

- 5 Zodra het aftellen voorbij is en de tonen zijn gestopt, hervat u uw gesprek met de callcentermedewerker, die vervolgens in staat zal zijn om u te helpen met behulp van de voor analyse doorgegeven informatie.

OPMERKING

- De functie Smart Diagnosis™ is afhankelijk van de lokale gesprekskwaliteit.
- De communicatieprestaties verbeteren en u krijgt een betere service als u gebruik maakt van de vaste telefoon.
- Als de gegevensoverdracht van Smart Diagnosis™ slecht is vanwege een slechte gesprekskwaliteit, ontvangt u mogelijk niet de beste SmartDiagnosis™-dienst

EU-conformiteitsverklaring



Hierbij verklaart LG Electronics European Shared Service Center B.V. dat deze wasmachine aan alle vereisten en bepalingen voldoet van de 1999/5/EC richtlijnen.

De complete Conformiteitsverklaring kan worden opgevraagd via onderstaand postadres:

LG Electronics European Shared Service Center B.V.

Krijgsman 1

1186 DM Amstelveen

Netherland

U kunt hiervoor ook onze global Compliance website raadplegen:

<http://www.lg.com/global/support/cedocl/cedoc#>

De Smart-functie gebruiken (optioneel)

Gebruik van de Tag On-functie

Met de functie Tag On kunt u de LG Smart Diagnosis™ en de functie voor het downloaden van programma's gebruiken om eenvoudig vanaf uw smartphone rechtstreeks met uw apparaat te communiceren.

- De functie Tag On kan alleen gebruikt worden met de meeste smartphones met de functie NFC en die zijn gebaseerd op het besturingssysteem Android.

Installatie van de toepassing

- Zoek naar 'LG Smart Laundry' in de Google Play Store vanaf uw telefoon.



De applicatie gebruiken

Met de toepassing LG Smart Laundry kunt u eenvoudig verschillende functies gebruiken.

- Programmadownload
- Smart Diagnosis™
- Tag On programma instellen
- Wasstatistieken

OPMERKING

- Druk op **?** in de app LG Smart Laundry voor een uitgebreidere handleiding over het gebruik van de functie Tag On.
- Afhankelijk van de fabrikant van de smartphone en de versie van Android kan het NFC activeringsproces verschillen. Zie de handleiding van uw smartphone voor meer informatie.
- Vanwege de kenmerken van NFC, als de transmissie-afstand te groot is, of als de telefoon een metalen sticker of een beschermende hoes heeft, zal de transmissie niet goed zijn. In sommige gevallen zijn met NFC uitgeruste telefoons niet in staat om te verzenden.
- De inhoud in deze handleiding kan verschillen afhankelijk van de versie van de applicatie 'LG Smart Laundry' en kan worden gewijzigd zonder de klanten te informeren.

⚠ WAARSCHUWING

- Haal de stekker van de wasmachine uit het contact voordat u gaat schoonmaken, om zo het risico op een elektrische schok te voorkomen. Het niet opvolgen van deze waarschuwing kan leiden tot ernstig letsel, brand, elektrische schokken of overlijden.
- Gebruik nooit agressieve chemicaliën, schuurmiddelen of oplosmiddelen om de wasmachine te reinigen. Zij kunnen de deklaag beschadigen.

Uw wasmachine schoonmaken

Zorg na het wassen

- Nadat het wasprogramma is voltooid, veegt u de deur en de binnenkant van de pakking af om eventueel vocht te verwijderen.
- Laat de deur open zodat het trommelinterieur kan drogen.
- Veeg de behuizing van de wasmachine met een droge doek af om eventueel vocht te verwijderen.

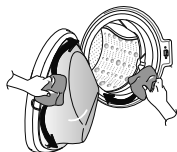

De buitenkant reinigen

Een goede verzorging van uw wasmachine kan de levensduur ervan verlengen.

Deur:

- Was met een vochtige doek aan de buitenkant en de binnenkant en droog vervolgens met een zachte doek.

Exterieur:

- Verwijder eventuele vlekken onmiddellijk.
- Veeg af met een vochtige doek.
- Druk niet op het oppervlak of het display met scherpe voorwerpen.

Schoonmaken van de binnenkant

- Gebruik een handdoek of een zachte doek om rond de wasmachinedeur en deurglas te vegen.
- Verwijder altijd alle items uit de wasmachine zodra het wasprogramma is voltooid. Als u vochtige items in de wasmachine laat, kan dit kreuken, kleuroverdracht en geurtjes veroorzaken.
- Voer het Trommel reinigen-programma een keer per maand uit (of vaker indien nodig) om resten wasmiddel en andere resten te verwijderen.

Het reinigen van het watertoevoerfilter

- Schakel de stopklok uit als de machine gedurende langere tijd (bijvoorbeeld vakantie) niet wordt gebruikt, vooral als er geen vloergoot in de directe omgeving is.
- ! E icoon zal worden weergegeven op het bedieningspaneel wanneer er geen water in de wasmiddellade binnenstroomt.
- Als het water erg hard is of als er sporen van kalkaanslag zijn, kan het watertoevoerfilter verstopt raken. Het is daarom een goed idee om het af en toe schoon te maken.

- 1 Schakel de kraan uit en schroef de watertoevoerslang los.

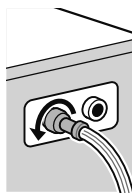

- 2 Reinig het filter met een harde borstel.

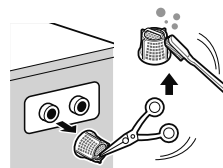

Het pompfilter schoonmaken

- Het afvoerfilter verzamelt draden en kleine voorwerpen in het wasgoed. Controleer regelmatig of het filter schoon is. Dit is voor het behoud van een goed werkende wasmachine.
- Laat het water afkoelen voordat u de afvoerpomp reinigt, een noodleging uitvoert, of de deur opent in geval van nood.

1 Open de afdekkap en trek de slang eruit.

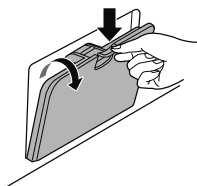

2 Haal de stekker van de aftapplug en open het filter door het naar links te draaien.

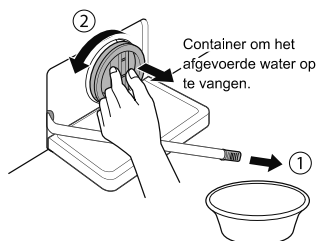

3 Verwijder eventuele vreemde objecten uit het pompfilter.

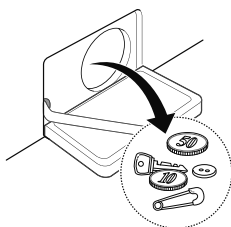

4 Na het schoonmaken keert u het pompfilter om en steekt de aftapplug erin.

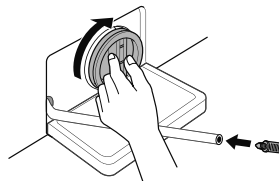

5 Sluit de afdekkap.

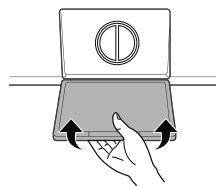

⚠ LET OP

- Voer eerst water af met behulp van de afvoerslang en open vervolgens het pompfilter om eventuele draden of objecten te verwijderen.
- Wees voorzichtig bij het aftappen, het water kan warm zijn.

De wasmiddellade reinigen

Wasmiddel en wasverzachter kunnen opbouwen in de wasmiddellade. Verwijder de lade en inzetstukken en controleer een of twee keer per maan op opbouw.

- 1 Verwijder de wasmiddellade door deze recht naar buiten te trekken totdat hij stopt.
 - Druk hard op de loskoppelknop en verwijder de lade.

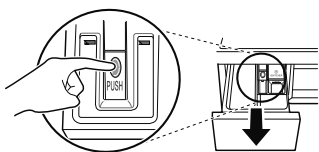

- 2 Haal de inzetstukken uit de lade.
 - Spoel de inzetstukken en de lade met warm water om ophoping van wasmiddelen te verwijderen. Gebruik alleen water om de wasmiddellade reinigen. Droog de inzetstukken en lade met een zachte doek of handdoek.
- 3 Gebruik een doek of een kleine niet-metalen borstel om de uitsparingen in de opening van de lade schoon te maken.
 - Verwijder al het residu uit de bovenste en onderste delen van de uitsparing.
- 4 Veeg vocht in de uitsparing met een zachte doek of handdoek weg.
- 5 Zet de inzetstukken in de juiste vakken en plaats de lade terug.

Trommel reinigen (optioneel)

Trommel reinigen is een speciaal programma om de binnenkant van de wasmachine te reinigen.

Een hoger waterniveau wordt gebruikt in dit programma, op een hoger toerental. Voer dit programma regelmatig uit.

- 1 Verwijder alle kleding of items uit de wasmachine en sluit de deur.
- 2 Open de wasmiddellade en voeg antikalk (bijvoorbeeld Calgon) toe aan het compartiment voor het hoofdwasmiddel.
 - Voor tabletten die in de drum worden geplaatst.
- 3 Sluit de wasmiddellade langzaam.
- 4 Inschakelen en druk dan en hou de **Trommel reinigen** knop in gedurende 3 seconden. Dan zal **CL** getoond worden op het scherm.
- 5 Druk op de **Start/Pauze** knop om te starten.
- 6 Nadat het wasprogramma is voltooid, laat u de deur open zodat de deuropening van de wasmachine, de flexibele pakking en de glazen deur kunnen drogen.

⚠ LET OP

- Let erop dat u de deur niet open laat staan als er kinderen in de buurt zijn.

OPMERKING

- Doe geen wasmiddel in de compartimenten voor het wasmiddel. Dit kan overmatig zeepsop genereren dat uit de wasmachine kan lopen.

Pas op voor bevriezing in de winter

- Indien bevroren, werkt het product niet naar behoren. Zorg ervoor dat u het product installeert waar het niet kan bevriezen in de winter.
- Als het product buitenshuis moet worden geïnstalleerd in een veranda of onder andere omstandigheden buitenshuis, moet u het volgende controleren.

Verhinderen dat het product befrist

- Verwijder na het wassen achtergebleven water in de pomp volledig, waarbij u de koppeling aan de slangopening gebruikt voor het verwijderen van restwater. Wanneer het water volledig is verwijderd, sluit de slangdop die is gebruikt voor het verwijderen van achtergebleven water en bedek de dop.

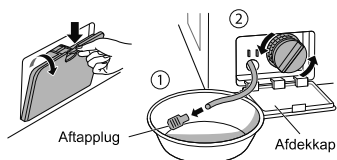

- Laat de afvoerslang uithangen om al het water uit de slang te trekken.

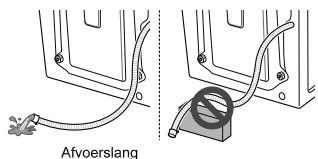

⚠ LET OP

- Wanneer de afvoerslang is geïnstalleerd met een gebogen vorm, kan de binnenslang bevriezen.

- Koppel de koude aanvoerslang van de kraan los, nadat u de kraan hebt dichtgedaan. Verwijder het water, terwijl u de slang naar beneden gekeerd houdt.

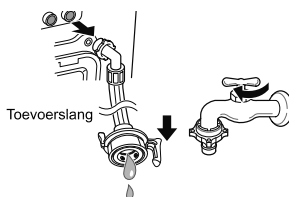

Controleer op bevriezing

- Als het water niet wegloopt bij het openen van de slangkoppeling die wordt gebruikt voor het verwijderen van restwater, controleer dan de afvoereenheid.

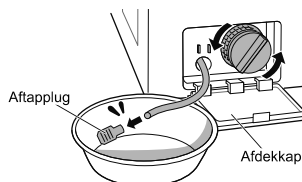

- Inschakelen, kies een wasprogramma en druk de **Start/Pauze** knop in.

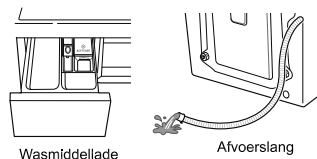

- Wanneer 'FF' wordt weergegeven in het scherm terwijl het product in gebruik is, controleer dan de watertoevoer- en waterafvoer eenheid (Sommige modellen hebben geen alarm functie die bevroren aangeeft).

OPMERKING

- Controleer of het water in de wasmiddellade komt tijdens het spoelen, en of het water wordt afgevoerd via de afvoerslang tijdens het centrifugeren.

Wat te doen bij bevriezing

- Zorg ervoor dat u de trommel hebt leeggemaakt. Giet warm water van 50–60 °C tegen de rubberen binnenkant van de trommel. Sluit de deur en wacht 1-2 uur.

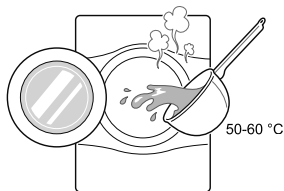

⚠ LET OP

- Wanneer de afvoerslang is geïnstalleerd met een gebogen vorm, kan de binnenslang bevriezen.
- Open de afsluitdop en de slangdop die u hebt gebruikt voor het verwijderen van het achtergebleven water, en voer al het water af.

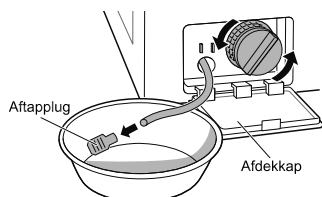

OPMERKING

- Als het water niet wegloopt, betekent dit dat het ijs niet volledig gesmolten is. Wacht nog even.

- Wanneer water volledig verwijderd wordt uit de trommel, sluit dan de slangplug, gebruikt voor verwijdering van resterend water, kies een wasprogramma en druk op de **Start/Pauze** knop.

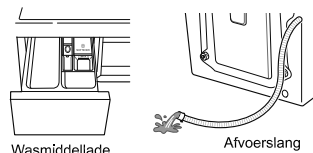

OPMERKING

- Controleer of het water in de wasmiddellade komt tijdens het spoelen, en of het water wordt afgevoerd via de afvoerslang tijdens het centrifugeren.
- Wanneer er zich problemen voordoen met de watervoorziening, neemt u de volgende maatregelen.
 - Draai de kraan dicht, en ontthooi de kraan en de beide aansluitdelen van de aanvoerslang van het product met een doek die u met heet water hebt nat gemaakt.
 - Haal de aanvoerslang eruit en dompel deze onder in warm water van 50–60 °C.

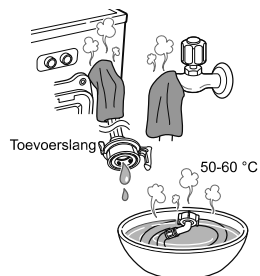

- Uw wasmachine is uitgerust met een automatisch foutcontrolesysteem om problemen op te sporen en in een vroeg stadium een diagnose te kunnen stellen. Als uw wasmachine niet naar behoren of helemaal niet functioneert, controleer dan het volgende voordat u belt voor service:





Problemen opsporen



















Symptomen	Reden	Oplossing
Ratelend en rammelend geluid	Vreemde voorwerpen zoals munten of veiligheidsspelden kunnen in de trommel of pomp geraakt zijn.	<ul style="list-style-type: none"> • Controleer of alle zakken leeg zijn. Voorwerpen zoals haarspeldjes, lucifers, pennen, munten en sleutels kunnen zowel uw wasmachine als uw kleding beschadigen. • Sluit ritsen, haken en trekkoorden om te beletten dat deze items kunnen vastraken of in de knoop raken met andere kledij.
Bonkend geluid	Zware wasladingen kunnen een bonkend geluid produceren. Dit is meestal normaal.	<ul style="list-style-type: none"> • Als het geluid blijft, is de wasmachine waarschijnlijk uit balans. Stop de machine en verdeel het wasgoed opnieuw.
Vibrerend geluid	Zijn alle transportbouten en kuipsteunen verwijderd?	<ul style="list-style-type: none"> • Als deze tijdens de installatie niet verwijderd zijn, raadpleegt u de installatiegids voor het verwijderen van de transportbouten.
	Rusten alle poten stevig op de grond?	<ul style="list-style-type: none"> • Controleer dat het apparaat perfect waterpas staat (gebruik een waterpas).
Waterlekken	Vulslang of afvoerslang zit los op de kraan of wasmachine.	<ul style="list-style-type: none"> • Controleer en draai de slangaansluitingen aan.
	Huisafvoerpijpen zijn verstopt.	<ul style="list-style-type: none"> • Ontstop de afvoerpijp. Neem contact op met een loodgieter indien nodig.
Overmatige schuimvorming	Teveel of ongeschikt wasmiddel kan overmatige schuimvorming veroorzaken, wat kan leiden tot waterlekkage.	<ul style="list-style-type: none"> • Zorg ervoor dat de aanbevolen hoeveelheid wasmiddel gebruikt wordt volgens de aanbevelingen van de fabrikant.

Symptomen	Reden	Oplossing
Water komt de wasmachine niet of langzaam binnen	Watervoorziening is niet voldoende op die locatie.	<ul style="list-style-type: none"> • Probeer een andere kraan in het huis.
	De waterkraan is niet volledig open.	<ul style="list-style-type: none"> • Draai de kraan helemaal open.
	Watertoevoerslang(en) zijn geknikt.	<ul style="list-style-type: none"> • Zet de slang recht.
	Het filter van de toevoerslang(en) is verstopt.	<ul style="list-style-type: none"> • Controleer het filter van de toevoerslang.
Water in de wasmachine kan niet weglopen of loopt langzaam weg	Afvoerslang is geknikt of verstopt.	<ul style="list-style-type: none"> • Reinig en strek de afvoerslang.
	De afvoer is verstopt.	<ul style="list-style-type: none"> • Reinig het pluizenfilter.
Wasmachine start niet	Netsnoer is mogelijk niet aangesloten of de aansluiting zit mogelijk los.	<ul style="list-style-type: none"> • Zorg ervoor dat de stekker goed in het stopcontact past.
	Huiszekering is gesprongen, stroomonderbreker is doorgeslagen, of een stroomstoring is opgetreden.	<ul style="list-style-type: none"> • Reset de stroomonderbreker of vervang de zekering. Verhoog de capaciteit van de zekering niet. Als het probleem een overbelasting van het circuit is, laat het dan corrigeren door een gekwalificeerde elektricien.
	Waterkraan staat niet open.	<ul style="list-style-type: none"> • Schakel waterkraan in.
Wasmachine centrifugeert niet	Controleer of de deur goed gesloten is.	<ul style="list-style-type: none"> • Sluit de deur en druk op de Start/Pauze knop. Na het indrukken van de Start/Pauze knop kan het enkele ogenblikken duren voordat de wasmachine begint te draaien. De deur moet gesloten worden voordat de machine kan centrifugeren. Voeg 1 of 2 gelijksoortige items toe om een betere balans in de wasgoed te krijgen. Herschik het wasgoed om goed centrifugeren mogelijk te maken.

Symptomen	Reden	Oplossing
Deur gaat niet open	Wanneer de wasmachine eenmaal is gestart, kan de deur om veiligheidsredenen niet meer worden geopend.	<ul style="list-style-type: none"> • Controleer of het 'Deurslot' icoon verlicht is. U kunt de deur veilig openmaken nadat het 'Deurslot' icoon uitgaat.
Wasprogrammatijd vertraagd	Als er een onbalans is gedetecteerd of als het sop verwijderen van het programma aan is, zal de wastijd toenemen.	<ul style="list-style-type: none"> • Dit is normaal. De overgebleven tijd die wordt weergegeven in het scherm is slechts een schatting. Werkelijke tijd kan variëren.
Overstroming wasverzachter	Te veel wasverzachter kan een overstroming veroorzaken.	<ul style="list-style-type: none"> • Volg de richtlijnen voor wasverzachter om ervoor te zorgen dat de juiste hoeveelheid wordt gebruikt. Vul niet tot boven de maximale vullijn.
Wasverzachter is te vroeg gedoseerd	Te veel wasverzachter kan tot een voortijdig toedienen leiden.	<ul style="list-style-type: none"> • Volg de aanwijzingen die zijn gegeven door de wasmiddelenfabrikant. • Sluit de wasmiddellade langzaam. Open de lade niet tijdens het wasprogramma.
Droogprobleem	Controleer de watertoevoerkraan.	<ul style="list-style-type: none"> • Niet overbelasten. Controleer of de machine correct afvoert om voldoende water te extraheren van de lading. Te weinig kleding om goed te kunnen centrifugeren. Voeg een paar handdoeken toe. • Schakel waterkraan in.



Foutmeldingen

Symptomen	Reden	Oplossing
 	Onvoldoende watervoorziening in de omgeving.	<ul style="list-style-type: none"> • Probeer een andere kraan in het huis.
	Toevoerkranen zijn niet volledig open.	<ul style="list-style-type: none"> • Draai de kraan helemaal open.
	Watertoevoerslang(en) zijn geknikt.	<ul style="list-style-type: none"> • Zorg dat de slang(en) recht liggen.
	Het filter van de toevoerslang(en) is verstopt.	<ul style="list-style-type: none"> • Controleer het filter van de toevoerslang.
	Wanneer er een waterlek is in de toevoerslang, zal indicator A rood worden.  A Kan variëren afhankelijk van het model.	<ul style="list-style-type: none"> • Gebruik de aqua stop toevoerslang.
 	Lading is te klein.	<ul style="list-style-type: none"> • Voeg 1 of 2 gelijksoortige items toe om een betere balans in de wasgoed te krijgen.
	Wasgoed is uit balans.	<ul style="list-style-type: none"> • Voeg 1 of 2 gelijksoortige items toe om een betere balans in de wasgoed te krijgen.
	Het apparaat beschikt over een systeem voor het detecteren en corrigeren van de balans. Als enkele zware voorwerpen zijn geladen (bijvoorbeeld badmat, badjas, enz.), kan het systeem stoppen met centrifugeren of zelfs het centrifugeprogramma helemaal onderbreken.	<ul style="list-style-type: none"> • Herschik het wasgoed om goed centrifugeren mogelijk te maken.
	Als het wasgoed nog te nat is aan het einde van het programma, voegt u kleinere stukken wasgoed toe om de belading meer balans te geven en herhaalt u het centrifugeren.	<ul style="list-style-type: none"> • Herschik het wasgoed om goed centrifugeren mogelijk te maken.

Symptomen	Reden	Oplossing
 	Afvoerslang is geknikt of verstopt.	<ul style="list-style-type: none"> • Reinig en strek de afvoerslang.
	De afvoer is verstopt.	<ul style="list-style-type: none"> • Reinig het pluizenfilter.
   	Controleer of de deur gesloten is.	<ul style="list-style-type: none"> • Sluit de deur volledig. Wanneer <i>dE</i>, <i>dE 1</i>, <i>dE 2</i> niet vrijgegeven wordt, bellen voor onderhoud.
 	Foutbeheer.	<ul style="list-style-type: none"> • Trek de stekker uit het stopcontact en bel voor service.
 	Teveel water gevuld door een defecte waterklep.	<ul style="list-style-type: none"> • Sluit de waterkraan. • Trek de stekker uit het stopcontact. • Bel voor service.
 	Storing van waterpeilsensor.	<ul style="list-style-type: none"> • Sluit de waterkraan. • Trek de stekker uit het stopcontact. • Bel voor service.
 	Overbelasting in de motor.	<ul style="list-style-type: none"> • Laat de wasmachine gedurende 30 minuten staan om de motor te laten afkoelen en start het programma opnieuw.
 	Waterlekken.	<ul style="list-style-type: none"> • Bel voor service.
	Droogt niet	<ul style="list-style-type: none"> • Bel voor service.

DEZE BEPERKTE GARANTIE DEKT NIET:

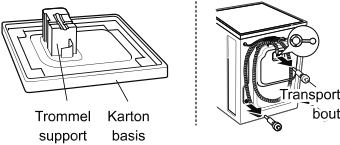
- Dienstreizen voor de levering, het ophalen of installeren of repareren van het product; instructie aan de klant over de werking van het product; reparatie of vervanging van zekeringen of correctie van bedrading of leidingwerk, of correctie van ongeautoriseerde reparaties / installatie.
- Product werkt niet tijdens stroomstoringen en onderbrekingen of gebrekkige elektrische voeding.
- Schade veroorzaakt door lekkende of gebroken waterleidingen, bevroren waterleidingen, beperkte afvoerleidingen, onvoldoende of onderbroken watervoorziening of onvoldoende toevoer van lucht.
- Schade als gevolg van de exploitatie van het product in een corrosieve atmosfeer of in strijd met de instructies in de handleiding van het product.
- Schade aan het product als gevolg van ongevallen, plagen en ongedierte, bliksem, wind, brand, overstromingen, of overmacht.
- Schade of storing veroorzaakt door een ongeoorloofde verandering of wijziging, of wanneer het wordt gebruikt voor ander doeleinden, of waterlekage wanneer het product niet goed is geïnstalleerd.
- Schade of defecten veroorzaakt door onjuiste elektrische stroom, spanning, of leidingwerk, commercieel of industrieel gebruik, of het gebruik van accessoires, onderdelen of verbruiksgoederen (schoonmaakmiddelen) die niet zijn goedgekeurd door LG.
- Schade veroorzaakt door het transport en de behandeling, met inbegrip van krassen, deuken, lakschade, en/of andere schade aan de afwerking van uw product, tenzij dergelijke schade het gevolg is van materiaal- en fabricagefouten.
- Schade of ontbrekende items op elk display, open vak, product met korting, of gerenoveerd product.
- Producten waarvan de originele serienummers zijn verwijderd, veranderd of niet gemakkelijk kunnen worden bepaald. Model en serienummers, samen met de originele aankoopbon, zijn nodig voor goedkeuring van de garantie.
- Toename in de kosten van nutsvoorzieningen en de extra nutskosten.
- Reparaties wanneer uw product wordt gebruikt in ander dan het normale en gebruikelijke huishoudelijk gebruik of in strijd met de instructies in de handleiding van het product.
- Kosten in verband met het verwijderen van uw product van uw huis voor reparaties.
- Het verwijderen en opnieuw installeren van het product als dit is geïnstalleerd in een ontoegankelijke locatie of niet in overeenstemming is met de gepubliceerde installatie-instructies, met inbegrip van LG's gebruikers- en installatiehandleidingen geïnstalleerd.
- Schade als gevolg van verkeerd gebruik, misbruik, onjuiste installatie, reparatie of onderhoud. Onjuiste reparatie is inclusief gebruik van onderdelen die niet goedgekeurd of gespecificeerd zijn door LG.

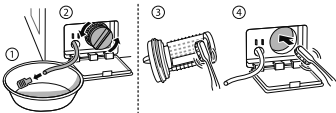
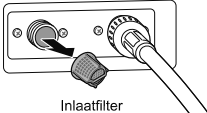
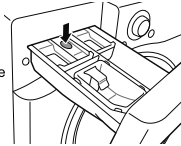
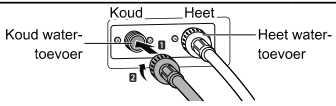
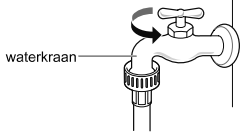
<p>Vreemde trillingen en geluiden veroorzaakt omdat de transportbouten of kuipsteunen niet zijn verwijderd.</p>	<p>➔</p>	 <p>Trommel support Karton basis</p> <p>Transport bout</p>	<p>Verwijder alle transportbouten en kuipsteunen.</p>
<p>Lekkage veroorzaakt door vuil (haren, pluus) op pakking en glazen deur.</p>	<p>➔</p>		<p>Reinig de pakking en de glazen deur.</p>
<p>Niet aftappen veroorzaakt door verstopping van het pompfilter.</p>	<p>➔</p>		<p>Reinig het pompfilter.</p>
<p>Water komt niet omdat de waterinlaatklepfilters verstopt zijn of de watertoevoerslangen geknikt.</p>	<p>➔</p>	 <p>Inlaatfilter</p>	<p>Reinig het inlaatklepfilter of installeer de watertoevoerslangen opnieuw.</p>
<p>Water komt niet omdat er te veel wasmiddel wordt gebruikt.</p>	<p>➔</p>	 <p>Wasmiddellade</p>	<p>Reinig de wasmiddellade.</p>
<p>Wasgoed is heet of warm na het voltooiën van wassen, omdat de inlaatslangen verkeerd om zijn geïnstalleerd.</p>	<p>➔</p>	 <p>Koud water-toevoer Heet water-toevoer</p>	<p>Herinstalleer de toevoerslangen.</p>
<p>Water wordt niet toegevoerd omdat de waterkraan niet aan is.</p>	<p>➔</p>	 <p>waterkraan</p>	<p>Draai de waterkraan open.</p>

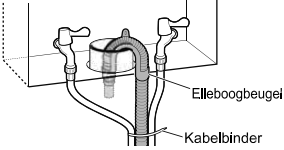
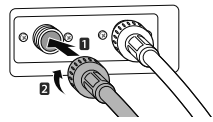
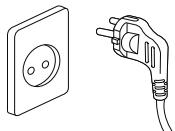
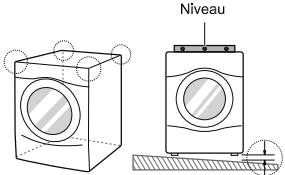
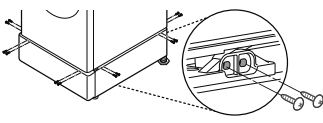
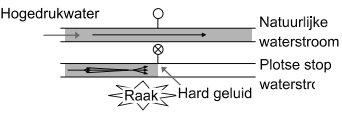
<p>Lekkage veroorzaakt door onjuiste installatie van de afvoerslang of verstopte afvoerslang.</p>	<p>➔</p>		<p>Installeer de afvoerslang opnieuw.</p>
<p>Lekkage veroorzaakt door onjuiste installatie van de waterinlaatslang of het gebruik inlaatslangen van een ander merk.</p>	<p>➔</p>		<p>Herinstalleer de toevoerslang.</p>
<p>Probleem met geen voeding veroorzaakt door losse verbinding van de stroomkabel of stopcontact.</p>	<p>➔</p>		<p>Sluit het netsnoer opnieuw aan of wijzig het stopcontact.</p>
<p>Reiskosten voortkomend uit aflevering, ophalen, installeren van het product of instructies over het gebruik van het product. Het product verwijderen en opnieuw installeren.</p>	<p>➔</p>		<p>De garantie dekt alleen fabricagedefecten. Service als gevolg van onjuiste installatie is niet gedekt.</p>
<p>Als alle schroeven niet goed zijn geïnstalleerd, kan dit overmatige trillingen veroorzaken (uitsluitend model op voetstuk).</p>	<p>➔</p>		<p>Installeer de 4 schroeven op elke hoek (Totaal 16EA).</p>
<p>Waterslaggeluid (bonkend) als wasmachine zich vult met water.</p>	<p>➔</p>		<p>Stel de druk van het water bij door de waterklep of hoofdwaterkraan in het huis te draaien.</p>

OPERATINELE GEGEVENS

Productkaart Commissie Richtlijn 96/60/EC		
Handelsmerk van de leverancier.	LG	
Typeaanduiding van de leverancier.	F4J6TM(W)(0-9)(W) F4J6*	
De energie-efficiëntieklasse van het model als omschreven in bijlage IV, uitgedrukt als 'energieefficiëntieklasse... op een schaal van A (efficiënt) tot G (inefficiënt)'. Als deze informatie in een tabel wordt verstrekt, mag deze op een andere wijze worden aangegeven, op voorwaarde dat duidelijk is dat de schaal van A (efficiënt) tot G (inefficiënt) loopt.	A	
Als de informatie in een tabel wordt verstrekt en als aan sommige apparaten uit de tabel krachtens Verordening (EEG) nr. 880/92 een 'communautaire milieukeur' is toegekend, kan dit hier worden vermeld. In dit geval luidt het rubriekopschrift 'Communautaire milieukeur' en bestaat de vermelding uit een afbeelding van het logo van de milieukeur. Deze bepaling geldt onverminderd eventuele vereisten krachtens het communautaire systeem voor de toekenning van communautaire milieukeuren.	Nee	
Het energieverbruik in kWh bij wassen, centrifugeren en drogen per volledige cyclus als gedefinieerd in bijlage I, opmerking V.	5,39	kWh / cyclus
Het energieverbruik in kWh bij uitsluitend wassen en centrifugeren per wascyclus als gedefinieerd in bijlage I, opmerking VI.	1,00	kWh / cyclus
De wasefficiëntieklasse overeenkomstig bijlage IV, aangeduid als: 'Wasresultaat: ... op een schaal van A (goed) tot G (matig)'. Deze informatie mag op andere wijze worden aangegeven op voorwaarde dat duidelijk is dat de schaal van A (goed) tot G (matig) loopt.	A	
Wateronttrekkingsefficiëntie voor de standaardcyclus 'katoen 60°C' overeenkomstig de testprocedures van de in artikel 1, lid 2, bedoelde geharmoniseerde normen, aangeduid als 'Resterend water na centrifugeren: ...% (van het droge gewicht van het wasgoed)'.	44	%
Maximum centrifugeersnelheid als gedefinieerd in bijlage I, opmerking VIII.	1400	rpm
Wascapaciteit van het apparaat voor de standaardcyclus 'katoen 60°C', overeenkomstig bijlage I, opmerking IX.	8	kg
Droogcapaciteit van het apparaat voor de standaardcyclus 'droog katoen', overeenkomstig bijlage I, opmerking X.	5	kg
Waterverbruik bij wassen, centrifugeren en drogen, in liters per volledige cyclus, als gedefinieerd in bijlage I, opmerking XI.	105	liter / programma
Waterverbruik bij uitsluitend wassen en centrifugeren, in liters per standaardcyclus wassen (en centrifugeren) 'katoen 60°C', overeenkomstig de testprocedures van de in artikel 1, lid 2, bedoelde geharmoniseerde normen.	56	liter / programma
Programmaduur wassen en drogen. Programmaduur voor een volledige cyclus (de wascyclus 'katoen 60°C' en de droogcyclus 'droog katoen') voor de aangegeven wascapaciteit, overeenkomstig de testprocedures van de in artikel 1, lid 2, bedoelde geharmoniseerde normen.	678	min.
Het energie- en waterverbruik, gelijk aan het verbruik van 200 standaardcycli zoals bepaald overeenkomstig punt 5 (energie) en punt 12 (water). Dit verbruik wordt aangeduid als 'Geschat jaarlijks verbruik voor een huishouden van vier personen, wanneer het wasgoed altijd in deze was-droogcombinatie wordt gedroogd (200 cycli)'.	1078	kWh / jaar
	21000	liter / jaar
Het energie- en waterverbruik, gelijk aan het verbruik van 200 standaardcycli zoals bepaald overeenkomstig punt 6 (energie) en punt 13 (water). Dit verbruik wordt aangeduid als 'Geschat jaarlijks verbruik voor een huishouden van vier personen, wanneer het wasgoed nooit in deze was-droogcombinatie wordt gedroogd (200 cycli)'.	200	kWh / jaar
	11200	liter / jaar

Memo



MANUEL D'UTILISATION LAVANTE-SÉCHANTE



Avant de commencer l'installation, lire attentivement ces instructions. Cela simplifiera l'installation et assurera que le produit soit installé correctement et en toute sécurité. Conserver ces instructions à proximité du produit après installation pour référence ultérieure.

F4J6TM(W)(0~9)(W)

F4J6*

TABLE DES MATIÈRES

Ce manuel peut contenir des images ou un contenu différent du modèle que vous avez acheté.

Ce manuel est sujet à révision par le fabricant.

CONSIGNES DE SÉCURITÉ	3
Recyclage de votre ancien appareil	8
INSTALLATION	9
Pièces	9
Accessoires	9
Caractéristiques.....	10
Exigences du lieu d'installation	11
Déballage et retrait des boulons de transport.....	12
Utilisation de patins antidérapants (en option)	13
Planchers en bois (planchers suspendus).....	13
Mise à niveau de l'appareil	14
Raccordement du tuyau d'approvisionnement en eau	14
Installation du tuyau de vidange	17
UTILISATION	18
Utilisation du lave-linge.....	18
Trier le linge	19
Ajouter des produits de nettoyage.....	20
Panneau de commande	22
Tableau des programmes	23
Programme en option	28
Utilisation de la fonction Smart Diagnosis™	32
Utilisation de la fonction intelligente (en option).....	33
MAINTENANCE	34
Nettoyage de votre lave-linge	34
Nettoyage du filtre d'entrée d'eau	34
Nettoyage du filtre de la pompe de vidange	35
Nettoyage du bac distributeur	36
Nettoyage de la cuve (en option).....	36
Attention au gel pendant l'hiver	37
DÉPANNAGE	39
Diagnostic de problèmes	39
Messages d'erreur.....	42
GARANTIE	44
DONNÉES D'UTILISATION	47

CONSIGNES DE SÉCURITÉ

FR

Les consignes de sécurité suivantes sont destinées à éviter les risques ou dommages imprévus issus d'une utilisation dangereuse ou incorrecte de l'appareil. Les consignes sont séparées en 'AVERTISSEMENT' et 'ATTENTION' comme décrit ci-dessous.

⚠ Ce symbole s'affiche pour indiquer des problèmes et des utilisations qui peuvent présenter des risques. Lire attentivement la partie qui comporte ce symbole et suivre les instructions afin d'éviter tout risque.

⚠ AVERTISSEMENT

Cela indique que tout manquement à suivre les instructions peut entraîner des blessures graves voire mortelles.

⚠ ATTENTION

Cela indique que tout manquement à suivre les instructions peut entraîner des blessures légères ou endommager l'appareil.

⚠ AVERTISSEMENT

Pour réduire le risque d'incendie, de choc électrique ou de blessures lors de l'utilisation de votre appareil, des précautions de base doivent être respectées, y compris les suivantes :

Enfants au sein du foyer

Cet appareil n'est pas destiné à être utilisé par des personnes (y compris des enfants) ayant des capacités physiques, sensorielles ou mentales réduites, ou manquant d'expérience et de connaissances, à moins qu'elles ne soient supervisées ou aient reçu des instructions quant à l'utilisation de l'appareil par une personne responsable de leur sécurité. Les enfants doivent être surveillés pour s'assurer qu'ils ne jouent pas avec l'appareil.

Pour une utilisation :

Cet appareil peut être utilisé par des enfants âgés de 8 ans et plus et par des personnes ayant des capacités physiques, sensorielles ou mentales réduites ou bien manquant d'expérience et de connaissances, s'ils sont surveillés ou ont reçu des instructions relatives à l'utilisation de l'appareil d'une manière sûre et s'ils comprennent les dangers impliqués. Les enfants ne doivent pas jouer avec l'appareil. Le nettoyage et la maintenance ne doivent pas être exécutés par des enfants sans surveillance.

Les enfants de moins de 3 ans doivent être tenus à l'écart, sauf s'ils sont surveillés en permanence.

Installation

- Ne jamais faire fonctionner cet appareil s'il est endommagé, défectueux, partiellement démonté ou a des pièces manquantes ou cassées, y compris si le cordon ou la fiche sont endommagés.
- Cet appareil doit être transporté par au moins deux personnes ou plus, tout en tenant l'appareil en toute sécurité.
- Ne pas installer l'appareil dans un endroit humide et poussiéreux. Ne pas installer ou ranger l'appareil dans une zone en plein air, ou dans toute autre zone soumise à des conditions telles que la lumière du soleil, le vent ou la pluie ou à des températures inférieures à zéro.
- Serrer le tuyau de vidange pour éviter toute séparation. Des éclaboussures d'eau peuvent provoquer un choc électrique.
- Si le câble d'alimentation est endommagé ou si les trous de la prise sont lâches, veuillez ne pas utiliser le cordon d'alimentation et contactez le service clients.
- Ne pas brancher plusieurs prises de courant, une rallonge de câble électrique ou un adaptateur avec cet appareil.

- Cet appareil ne doit pas être installé derrière une porte verrouillable, une porte coulissante ou une porte avec une charnière du côté opposé à celui de l'appareil, de sorte qu'une ouverture complète de la porte de l'appareil soit restreinte.
- Cet appareil doit être mis à la terre. En cas de dysfonctionnement ou de panne, la mise à la terre réduira le risque de choc électrique en donnant un chemin de moindre résistance au courant électrique.
- Cet appareil est équipé d'un cordon d'alimentation doté d'un conducteur de terre et d'une fiche de terre. La fiche doit être branchée dans une prise appropriée, installée et mise à la terre conformément à tous les codes et règlements locaux.
- Une mauvaise connexion du conducteur de terre peut entraîner un risque de choc électrique. Vérifier avec un électricien ou un personnel de service qualifié si vous avez des doutes quant à savoir si l'appareil est correctement mis à la terre.
- Ne pas modifier la fiche d'alimentation fournie avec l'appareil. Si elle ne correspond pas à la prise, faire installer une prise adéquate par un électricien qualifié.

Utilisation

- Ne pas essayer de séparer les panneaux ou de démonter l'appareil. Ne pas appliquer d'objets pointus sur le panneau de commande.
- Ne pas réparer ou remplacer une partie de l'appareil. Toutes les réparations et l'entretien doivent être effectués par une personne qualifiée, sauf recommandation spécifique mentionnée dans le manuel du propriétaire. Utilisez uniquement des pièces autorisées par l'usine.
- Ne pas mettre d'animaux dans l'appareil.

- Gardez la zone sous et autour de l'appareil exempte de matériaux combustibles tels que des peluches, du papier, des chiffons, des produits chimiques, etc.
- Ne pas laisser l'appareil porte ouverte. Les enfants peuvent s'accrocher à la porte ou ramper à l'intérieur de l'appareil, causant des dommages ou des blessures.
- Utilisez un tuyau ou des ensembles de tuyaux neufs fournis avec l'appareil. La réutilisation d'anciens tuyaux peut provoquer une fuite d'eau et des dommages matériels consécutifs.
- Ne jamais toucher l'appareil pendant qu'il fonctionne. Attendre que le tambour soit complètement arrêté. Tout manquement à respecter cette instruction peut entraîner des blessures.
- Ne pas mettre, laver ou sécher des articles qui ont été nettoyés, lavés, trempés ou tâchés de substances combustibles ou explosives (comme de la cire, de l'huile, de la peinture, de l'essence, des dégraissants, des solvants de nettoyage à sec, du pétrole, de l'huile végétale, de l'huile de cuisine, etc.). Toute utilisation incorrecte peut provoquer un incendie ou une explosion.
- En cas d'inondation, débranchez la fiche électrique et contactez le service clients LG Electronics.
- Ne pas trop pousser la porte lorsque la porte de l'appareil est ouverte.
- Ne pas toucher la porte au cours d'un programme haute température.
- Ne pas utiliser de gaz inflammables et de substances combustibles (benzène, essence, diluant, pétrole, alcool, etc.) près de l'appareil.
- Si le tuyau de vidange ou d'arrivée est gelé en hiver, veuillez utiliser le produit uniquement après le dégel du tuyau.
- Conservez toutes les lessives, les assouplissants et les agents de blanchiment hors de la portée des enfants.

- Ne pas toucher la fiche d'alimentation ou les commandes de l'appareil avec des mains mouillées.
- Ne pas plier excessivement le câble d'alimentation ou placer un objet lourd sur celui-ci.
- Ne pas laver dans cette machine de tapis, nattes, chaussures ou couvertures pour animaux de compagnie, ou des articles autres que des vêtements ou des draps.
- Cet appareil doit être utilisé uniquement à des fins domestiques et ne doit pas être utilisé dans des lieux mobiles.
- En cas de fuite de gaz (isobutane, propane, gaz naturel, etc.), ne pas toucher l'appareil ni la fiche d'alimentation et ventilez immédiatement la zone.

Maintenance

- Branchez correctement le cordon d'alimentation dans la prise de courant après avoir enlevé complètement toute humidité et poussière.
- Débranchez l'appareil de l'alimentation électrique avant de nettoyer l'appareil. Le réglage des commandes en position d'arrêt ou de veille ne déconnecte pas cet appareil de l'alimentation électrique.
- Ne pas vaporiser d'eau à l'intérieur ou à l'extérieur de l'appareil pour le nettoyer.
- Ne jamais débrancher l'appareil en tirant sur le câble d'alimentation. Toujours saisir fermement la prise électrique et la tirer tout droit pour la sortir de la prise de courant.

Élimination

- Avant de mettre au rebut un appareil usagé, le débrancher. Coupez le câble directement derrière l'appareil pour éviter toute mauvaise utilisation.
- Éliminez tous les matériaux d'emballage (comme les sacs en plastique et le polystyrène) loin des enfants. Les matériaux d'emballage peuvent provoquer une suffocation.
- Enlevez la porte avant que cet appareil ne soit retiré du service ou éliminez-la afin d'éviter le danger que des enfants ou de petits animaux soient piégés à l'intérieur.

Recyclage de votre ancien appareil



- Ce symbole de poubelle barrée d'une croix indique que votre équipement électrique et électronique (EEE) ne doit pas être jeté avec les ordures ménagères. Il doit faire l'objet d'un tri et d'une collecte sélective séparée.
- Les équipements électriques que vous jetez peuvent contenir des substances dangereuses. Il est donc important de les jeter de façon appropriée afin d'éviter des impacts négatifs sur l'environnement et la santé humaine. L'équipement que vous jetez peut également contenir des pièces réutilisables pour la réparation d'autres produits ainsi que des matériaux précieux pouvant être recyclés pour préserver les ressources de la planète.
- Vous pouvez rapporter votre appareil au commerçant qui vous l'a vendu ou contacter votre collectivité locale pour connaître les points de collecte de votre EEE. Vous trouverez également des informations à jour concernant votre pays en allant sur www.quefairedemesdechets.fr

INSTALLATION

FR

Pièces

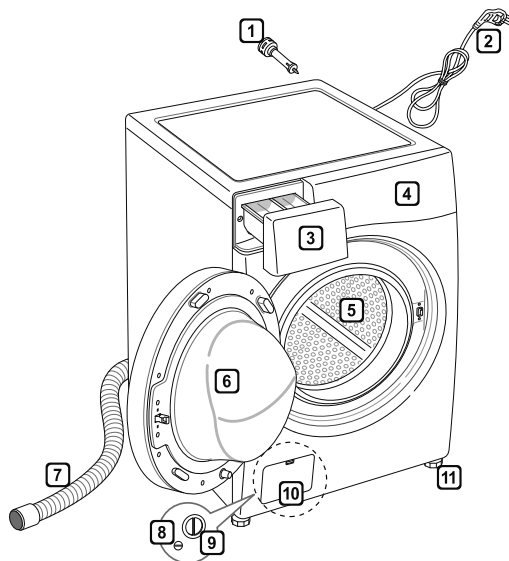

- 1 Boulons de transport
- 2 Fiche d'alimentation
- 3 Bac
- 4 Panneau de commande
- 5 Tambour
- 6 Porte
- 7 Tuyau de vidange
- 8 Bouchon de vidange
- 9 Filtre de pompe de vidange
- 10 Trappe (l'emplacement peut varier selon les produits)
- 11 Pieds réglables

Accessoires

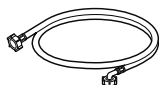

Tuyau d'alimentation
froide (1EA) (Option :
Chaud (1EA))



Clé



Patins antidérapants
(en option)

Caractéristiques

Modèle	F4J6TM(W)(0~9)(W) F4J6*
Capacité de lavage :	8 kg (lavage) / 5 kg (Séchage)
Alimentation électrique	220–240 V~, 50 Hz
Dimensions	600 mm (L) x 560 mm (P) x 850 mm (H)
Poids de l'appareil	67 kg
Pression d'eau admissible	0,1–1,0 MPa (1,0–10,0 kgf/cm ²)

- L'aspect et les caractéristiques peuvent être modifiés sans préavis pour améliorer la qualité de l'appareil.
- Aucune autre protection antirefoulement n'est nécessaire pour le raccordement à l'alimentation en eau.

Exigences du lieu d'installation

Emplacement

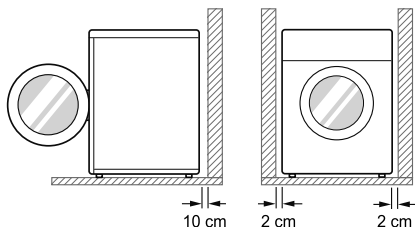

Niveau du sol : La pente admissible sous la totalité de l'appareil est de 1°.

Prise de courant : Doit être à moins de 1,5 mètre de part et d'autre de l'emplacement de l'appareil.

- Ne pas surcharger la prise avec plus d'un appareil.

Dégagement supplémentaire : Pour le mur, 10 cm : arrière / 2 cm : droite et gauche

- Ne pas mettre ou stocker de produits de lessive sur le dessus de l'appareil à tout moment.
- Ces produits peuvent endommager la finition ou les commandes.

AVERTISSEMENT

- La fiche doit être branchée dans une prise appropriée, correctement installée et mise à la terre conformément à tous les codes et règlements locaux.

Positionnement

- Installez l'appareil sur un sol plat et dur.
- Assurez-vous que la circulation d'air autour de l'appareil ne soit pas entravée par des tapis, carpettes, etc.
- Ne jamais essayer de corriger les inégalités du sol avec des morceaux de bois, de carton ou des matériaux similaires sous l'appareil.

- S'il est impossible d'éviter le positionnement de l'appareil à côté d'une cuisinière à gaz ou d'un poêle à charbon, une isolation (85x60 cm) recouverte d'une feuille d'aluminium sur le côté faisant face à la cuisinière ou au poêle doit être insérée entre les deux appareils.
- Ne pas installer l'appareil dans des pièces qui puissent atteindre une température négative. Des tuyaux gelés peuvent éclater sous la pression. La fiabilité de l'unité de commande électronique peut être altérée à des températures inférieures au point de congélation.
- Veuillez vous assurer que lorsque l'appareil est installé, il soit facilement accessible à un technicien en cas de panne.
- Une fois l'appareil installé, régler les quatre pieds à l'aide de la clé à boulon de transport fournie afin de s'assurer que l'appareil soit stable, et qu'un espace libre d'environ 20 mm soit laissé entre le dessus de l'appareil et le dessous de n'importe quel plan de travail.
- Si l'appareil est livré en hiver et que la température est négative, placer l'appareil à température ambiante pendant quelques heures avant de le mettre en service.

AVERTISSEMENT

- Cet équipement n'est pas conçu pour un usage maritime ou dans des installations mobiles comme des caravanes, avions, etc.

Raccordement électrique

- Ne pas utiliser de rallonge ni de double adaptateur.
- Toujours débrancher l'appareil et couper l'alimentation en eau après utilisation.
- Raccorder l'appareil à une prise de terre conformément à la réglementation sur le câblage électrique en vigueur.
- L'appareil doit être positionné de sorte que la prise soit facilement accessible.
- Les réparations sur l'appareil ne doivent être effectuées que par une personne qualifiée. Les réparations effectuées par des personnes inexpérimentées peuvent provoquer des blessures ou de graves dysfonctionnements. Contacter si besoin le service clients LG.

Déballage et retrait des boulons de transport

1 Soulever l'appareil de sa base en mousse.

- Après avoir retiré le matériel en carton et d'expédition, soulever l'appareil de sa base en mousse. S'assurer que le support de cuve se détache avec la base et ne soit pas collé au fond de l'appareil.
- Si vous devez poser l'appareil pour retirer la base en carton, toujours protéger le côté de l'appareil et le poser délicatement sur le côté. Ne pas mettre l'appareil sur l'avant ou l'arrière.

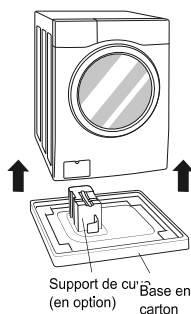

2 Retirer les boulons.

- Commencer par les deux boulons de transport du bas, utiliser la clé (incluse) pour desserrer complètement les boulons de transport en les tournant dans le sens inverse des aiguilles d'une montre. Retirez les boulons en les secouant légèrement et en les tirant pour les sortir.

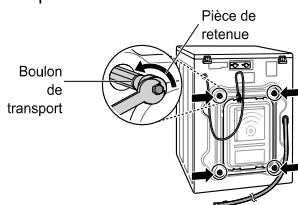

3 Remettre les capuchons de trous.

- Trouver les capuchons de trous inclus dans le pack d'accessoires et les installer dans les trous des boulons de transport.

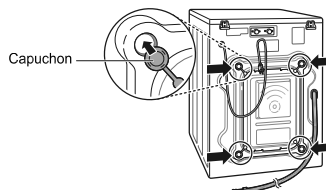

REMARQUE

- Conserver les boulons pour au cas où vous seriez amené à déplacer le lave-linge ultérieurement. Afin d'éviter d'endommager les composants internes, ne pas transporter le lave-linge sans réinstaller les boulons de transport.
- Tout manquement à enlever les boulons de transport et les pièces de retenue peut provoquer de graves vibrations et du bruit, ce qui peut provoquer à des dommages permanents au lave-linge. Le cordon est fixé à l'arrière du lave-linge avec un boulon de transport pour aider à empêcher l'utilisation avec des boulons de transport en place.

Utilisation de patins antidérapants (en option)

Si vous installez l'appareil sur une surface glissante, il peut se déplacer en raison des vibrations excessives. Une mauvaise mise à niveau peut provoquer un dysfonctionnement avec du bruit et des vibrations. Si cela se produit, installez des patins antidérapants sous les pieds de mise à niveau et réglez le niveau.

- 1 Nettoyer le sol pour coller les patins antidérapants.
 - Utiliser un chiffon sec pour enlever et nettoyez tous corps étrangers et l'humidité. S'il reste de l'humidité, les patins antidérapants peuvent glisser.
- 2 Régler le niveau après avoir placé l'appareil dans la zone d'installation.
- 3 Poser le côté adhésif du patin antidérapant sur le sol.
 - L'installation des patins antidérapants sous les pattes avant est plus efficace. S'il est difficile de poser les patins sous les pattes avant, les mettre sous les pattes arrière.
- 4 Assurez-vous que l'appareil soit de niveau.
 - Pousser ou faites basculer doucement les bords supérieurs de l'appareil pour s'assurer qu'il ne bascule pas. Si l'appareil bouge, nivelez-le de niveau.

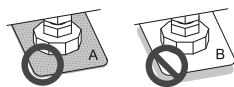
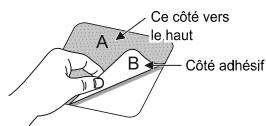

Planchers en bois (planchers suspendus)

- Les planchers de bois sont particulièrement sensibles aux vibrations.
- Pour éviter les vibrations, nous vous recommandons de mettre des coupelles de caoutchouc d'au moins 15 mm d'épaisseur sous chaque pied de l'appareil, fixées à au moins deux poutres de plancher avec des vis.

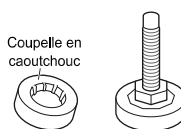

- Si possible, installez l'appareil dans l'un des angles de la pièce, où le sol est plus stable.
- Monter les coupelles en caoutchouc pour réduire les vibrations.

REMARQUE

- Les bons positionnement et la mise à niveau du lave-linge assureront un fonctionnement long, régulier et fiable.
- Le lave-linge doit être 100 % horizontal et tenir fermement en position.
- Il ne doit pas osciller dans les angles sous la charge.
- La surface d'installation doit être propre, exempte de cire à plancher et autres revêtements lubrifiants.
- Ne pas laisser les pieds du lave-linge se mouiller. Tout manquement à le faire peut provoquer des vibrations ou du bruit.
- Vous pouvez obtenir des coupelles en caoutchouc auprès du centre de service LG.

REMARQUE

- Vous pouvez obtenir des patins antidérapants auprès du centre de service LG.

Mise à niveau de l'appareil

Si le sol est inégal, tournez les pieds réglables selon les besoins (ne pas insérer de morceaux de bois, etc. sous les pieds). Assurez vous que les quatre pieds soient stables et reposent sur le sol puis vérifiez que l'appareil soit parfaitement de niveau (utiliser un niveau à bulle).

- Une fois l'appareil de niveau, serrez les écrous vers la base de l'appareil. Tous les écrous doivent être serrés.

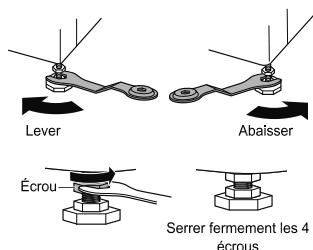

Vérifier en diagonale

- Si l'on appuie sur les bords de la plaque supérieure en diagonale, l'appareil ne doit pas monter et descendre du tout (vérifier les deux sens). Si l'appareil bascule lorsqu'on pousse la plaque supérieure de la machine en diagonale, ajustez de nouveau les pieds.

REMARQUE

- Un plancher en bois ou de type suspendu peut contribuer à des vibrations excessives et à un déséquilibre.
- Si le lave-linge est installé sur une plateforme surélevée, il doit être solidement fixé de manière à éliminer le risque de chute.

Raccordement du tuyau d'alimentation en eau

- La pression d'eau doit être comprise entre 0,1 MPa et 1,0 MPa (1,0–10,0 kgf/cm²).
- Ne pas abîmer ou croiser le tuyau d'alimentation en le raccordant au robinet.
- Si la pression d'eau est supérieure à 1,0 MPa, un dispositif de détente doit être installé.
- Vérifiez régulièrement l'état du tuyau et le remplacer si nécessaire.

Vérification du joint en caoutchouc sur le tuyau d'alimentation en eau

Deux joints en caoutchouc sont fournis avec les tuyaux d'arrivée d'eau. Ils sont utilisés pour empêcher les fuites d'eau. Assurez vous que le raccordement aux robinets soit suffisamment serré.

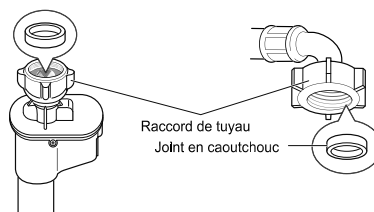
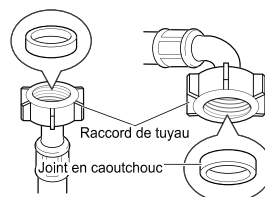

Raccordement d'un tuyau au robinet d'eau

Raccordement d'un tuyau de type vissé à un robinet avec filetage

Visser le raccord du tuyau au robinet d'alimentation en eau.

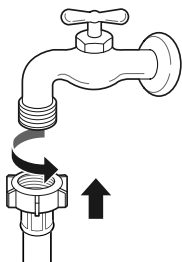

Raccordement d'un tuyau de type vissé à un robinet sans filetage

- 1 Desserrer les quatre vis de fixation.

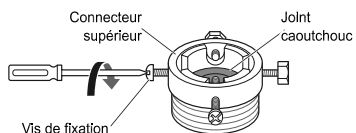

- 2 Retirer la plaque de guidage si le robinet est trop grand pour aller sur l'adaptateur.

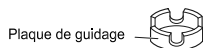

- 3 Pousser l'adaptateur dans l'extrémité du robinet afin que le joint en caoutchouc forme une liaison étanche. Serrer les quatre vis de fixation.

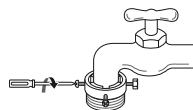

- 4 Pousser le tuyau d'alimentation vers le haut de sorte que le joint en caoutchouc du tuyau soit bien en contact avec le robinet, puis serrez-le en le vissant vers la droite.

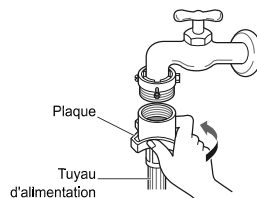

Raccordement d'un tuyau de type rapide à un robinet sans filetage

- 1 Dévisser la plaque de bague d'adaptation et desserrer les quatre vis de fixation.

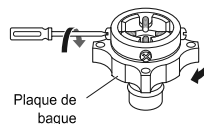

- 2 Retirer la plaque de guidage si le robinet est trop grand pour aller sur l'adaptateur.

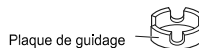

- 3 Pousser l'adaptateur dans l'extrémité du robinet afin que le joint en caoutchouc forme une liaison étanche. Serrer les quatre vis de fixation et la plaque de la bague adaptatrice.

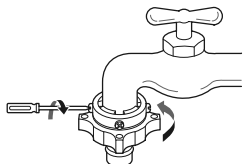

- 4 Tirer la plaque de verrouillage du connecteur vers le bas, pousser le tuyau d'alimentation sur l'adaptateur et relâcher la plaque de verrouillage du connecteur. Assurez-vous que l'adaptateur se verrouille en place.

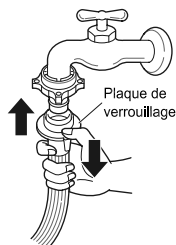

REMARQUE

- Avant de raccorder le tuyau d'alimentation au robinet d'eau, ouvrez le robinet d'eau pour éliminer les substances étrangères (terre, sable, sciure, etc.) des conduites d'eau. Laissez couler l'eau dans un seau et vérifiez la température de l'eau.

Raccordement d'un tuyau à l'appareil

Attacher le conduit d'eau froide à l'alimentation en eau froide à l'arrière du lave-linge.

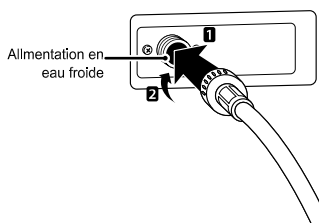

REMARQUE

- Après avoir terminé la connexion, en cas de fuites d'eau du tuyau, répétez les mêmes étapes. Utiliser le type de robinet le plus classique pour l'alimentation en eau. Au cas où le robinet soit carré ou trop grand, retirer la plaque de guidage avant d'insérer le robinet dans l'adaptateur.

Utiliser le robinet horizontal

Robinet horizontal



Robinet d'extension

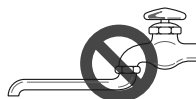

Robinet carré



Installation du tuyau de vidange

- Le tuyau de vidange ne doit pas être placé à plus de 100 cm au-dessus du sol. Il se peut que l'eau de l'appareil ne se vidange pas ou se vidange lentement.
- Une bonne fixation du tuyau de vidange permettra de protéger le sol contre les dommages dus à des fuites d'eau.
- Si le tuyau de vidange est trop long, ne pas le faire entrer de force dans l'appareil. Cela entraînerait un bruit anormal.

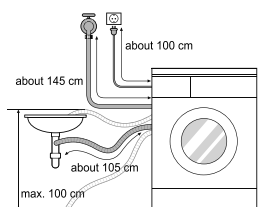

- Lors de l'installation du tuyau de vidange à un évier, attachez-le avec une ficelle.
- Une bonne fixation du tuyau de vidange permettra de protéger le sol contre les dommages dus à des fuites d'eau.

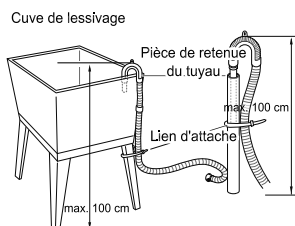
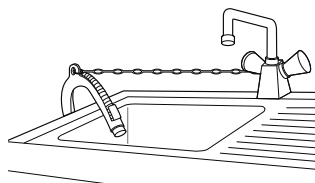

Utilisation du lave-linge

Avant le premier lavage, sélectionnez un programme de lavage, laissez le lave-linge laver sans vêtements. Cela permettra d'éliminer les résidus et l'eau du tambour qui peuvent avoir été laissés lors de la fabrication.

- 1 Trier le linge et charger les articles.
 - Trier le linge par type de textile, niveau de salissure, couleur et capacité de charge au besoin. Ouvrir la porte et charger les articles dans le lave-linge.

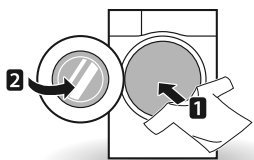

- 2 Ajouter des produits de nettoyage et/ou de la lessive et un assouplissant.
 - Ajouter la quantité appropriée de lessive dans le bac à produits lessiviels. Si nécessaire, ajouter de l'eau de Javel ou un assouplissant dans les zones appropriées du bac.

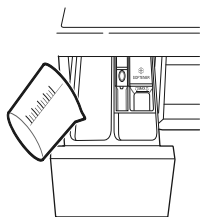

- 3 Mettre le lave-linge sous tension.
 - Appuyer sur le bouton **Marche/Arrêt** pour mettre le lave-linge sous tension.

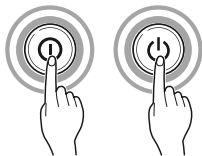

- 4 Choisir le cycle de lavage souhaité.
 - Appuyer sur le bouton cycle à plusieurs reprises ou tourner le bouton sélecteur de cycle jusqu'à ce que le programme désiré soit sélectionné.

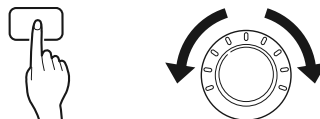

- 5 Démarrer le cycle.
 - Appuyer sur le bouton **Départ/Pause** pour lancer le cycle. Le lave-linge s'agite brièvement sans eau pour mesurer le poids de la charge. Si le bouton **Départ/Pause** n'est pas appuyé dans les 5 minutes, le lave-linge s'arrête et tous les réglages sont perdus.



- 6 Fin de cycle.
 - Lorsque le cycle est terminé, une mélodie retentit. Retirer immédiatement vos vêtements du lave-linge pour réduire le froissement. En enlevant la charge, vérifier qu'il n'y ait pas de petits objets qui puissent être pris dans le joint autour de la porte.

Trier le linge

1 Rechercher les étiquettes de soins sur vos vêtements.

- Cela vous indique le contenu des tissus de vos vêtements et comment les laver.
- Symboles sur les étiquettes de soins.

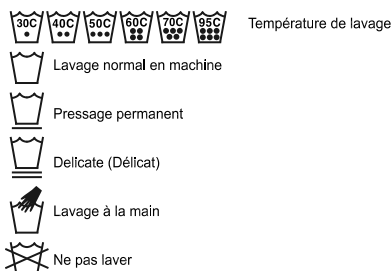

2 Trier le linge.

- Pour obtenir les meilleurs résultats, trier les vêtements par charges qui peuvent être lavées dans le même cycle de lavage.
- Différents tissus doivent être lavés à différentes températures et vitesses d'essorage.
- Toujours trier les couleurs foncées des couleurs pâles et du blanc. Veuillez laver le blanc et la couleur séparément car un transfert de couleurs et de peluches peut se produire, entraînant une décoloration des vêtements blancs et pâles. Dans la mesure du possible, ne pas laver d'articles très sales avec des articles légèrement sales.
 - Salissure (Lourde, Normale, Légère)
Séparer les vêtements selon le degré de salissure.
 - Couleur (Blanc, Clair, Foncé) :
Séparer les tissus blancs des tissus colorés.
 - Peluches (Générateurs, collecteurs de peluches) :
Laver les générateurs de peluches et les collecteurs de peluches séparément.

3 Soins avant chargement.

- Combiner les articles grands et petits dans une charge. Charger d'abord les grands articles.
- Les grands articles ne doivent pas représenter plus de la moitié de la charge totale. Ne pas laver d'articles uniques. Cela peut provoquer un déséquilibre de charge. Ajouter un ou deux articles similaires.
- Vérifier toutes les poches pour s'assurer qu'elles soient vides. Les articles tels que des clous, pinces à cheveux, allumettes, stylos, pièces de monnaie et clés peuvent endommager votre linge et vos vêtements.

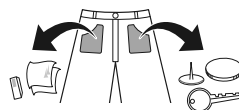

- Fermer les fermetures à glissière, les crochets et les attaches de sorte que ces éléments n'accrochent pas les autres vêtements.
- Pré-traiter la saleté et les taches en appliquant une petite quantité de lessive dissoute dans de l'eau sur les taches pour aider à enlever la saleté.
- Vérifier les plis du joint flexible (gris) et enlever tous les petits articles.

⚠ ATTENTION

- Vérifier l'intérieur du tambour et enlever tous les articles issus d'un lavage antérieur.

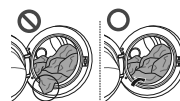

- Retirer tout vêtement ou article du joint souple pour empêcher des dommages aux vêtements et au joint.

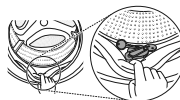

Ajouter des produits de nettoyage

Dosage de la lessive



- La lessive doit être utilisée conformément aux instructions du fabricant de la lessive et choisie selon le type, la couleur, la salissure du tissu et la température de lavage.
- Si vous utilisez trop de lessive, un excès de mousse peut se produire et cela se traduit par un mauvais lavage ou entraîne une charge lourde pour le moteur.
- Si vous souhaitez utiliser une lessive liquide, merci de suivre les directives fournies par le fabricant de la lessive.
- Vous pouvez verser de la lessive liquide directement dans le bac à lessive principal si vous commencez le cycle immédiatement.
- Ne pas utiliser de lessive liquide si vous utilisez Fin différée ou si vous avez sélectionné Prélavage, car le liquide peut durcir.
- Si un excès de mousse est généré, merci de réduire la quantité de lessive.
- L'utilisation de lessive peut devoir être ajustée selon la température de l'eau, la dureté de l'eau, la charge et le niveau de salissure de la charge. Pour de meilleurs résultats, évitez les excès de mousse.
- Reportez-vous à l'étiquette des vêtements avant de choisir le détergent et la température de l'eau :
- Lorsque vous utilisez le lave-linge, utilisez une lessive désignée pour chaque type de vêtements seulement :
 - Lessives génériques en poudre pour tous types de tissus
 - Lessives en poudre pour tissus délicats
 - Lessives liquides pour tous types de tissus ou lessives désignées seulement pour la laine
- Pour de meilleures performances de lavage et de blanchiment, utilisez une lessive avec une eau de Javel générique en poudre.
- La lessive est évacuée du distributeur au début du cycle.

REMARQUE

- Ne pas laisser durcir la lessive. Cela peut provoquer des blocages, de mauvaises performances de rinçage ou des odeurs.
- Pleine charge : Conformément aux recommandations du fabricant.
- Charge partielle : 3/4 de la quantité normale
- Charge minimale : 1/2 charge

Ajouter de la lessive et un assouplissant

Ajouter de la lessive

- Lavage principal seulement → 
- Prélavage + Lavage principal →  • 

REMARQUE

- Un excès de lessive, d'eau de Javel ou d'assouplissant peut provoquer un débordement.
- Veillez à utiliser la quantité appropriée de lessive.

Ajouter un assouplissant

- Ne pas dépasser la ligne de remplissage maximum. Toute surcharge peut causer une distribution anticipée de l'assouplissant, qui peut tâcher les vêtements. Fermez lentement le bac distributeur.

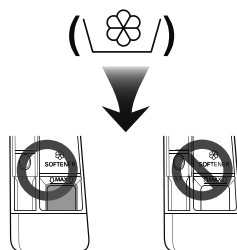

- Ne pas laisser l'assouplissant dans le bac à lessive pendant plus de 2 jours (l'assouplissant peut durcir).
- L'assouplissant sera automatiquement ajouté au cours du dernier cycle de rinçage.
- Ne pas ouvrir le bac lors de l'alimentation en eau.
- Ne pas utiliser de solvants (benzène, etc.).

REMARQUE

- Ne pas verser l'assouplissant directement sur les vêtements.

Ajouter un adoucisseur d'eau

- Un adoucisseur d'eau, comme un anticalcaire (par exemple Calgon) peut être utilisé pour réduire l'utilisation de lessive dans les zones où l'eau est extrêmement dure. Distribuez en fonction de la quantité indiquée sur l'emballage. Ajoutez d'abord la lessive puis l'adoucisseur d'eau.
- Utilisez la quantité de lessive requise pour l'eau douce.

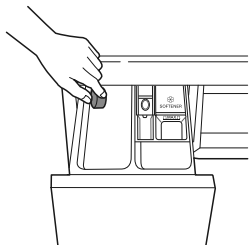

Utiliser une tablette

- 1 Ouvrir la porte et mettez la tablette dans le tambour.

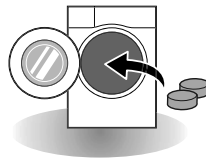

- 2 Charger le linge dans le tambour et fermer la porte.

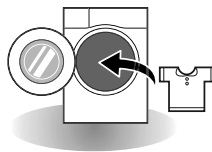

Panneau de commande

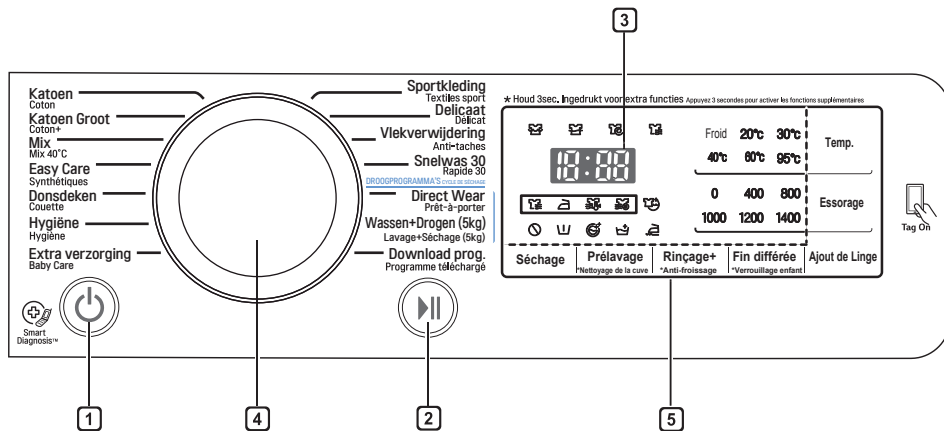

1 Bouton Marche/Arrêt

- Appuyez sur le bouton **Marche/Arrêt** pour mettre le lave-linge sous tension.

2 Bouton Départ/Pause

- Ce bouton **Départ/Pause** est utilisé pour démarrer le cycle de lavage ou mettre en pause le cycle de lavage.
- Si un arrêt temporaire du cycle de lavage est nécessaire, appuyez sur le bouton **Départ/Pause**.

3 Affichage

- L'écran affiche les réglages, le temps restant estimé, les options et les messages de statut. Lorsque l'appareil est mis sous tension, les réglages par défaut s'allument à l'écran.
- L'écran affiche le temps restant estimé. Bien que la taille de la charge soit calculée automatiquement, un clignotement  ou «Detecting (Détection)» apparaît.

4 Bouton Programme

- Les programmes sont disponibles selon le type de linge.
- Un voyant s'allume pour indiquer le programme sélectionné.

5 Options

- Cela vous permet de sélectionner un programme supplémentaire et s'allume lorsqu'il est sélectionné.
- Utilisez ces boutons pour sélectionner les options de programme souhaitées pour le cycle sélectionné.

Tableau des programmes

Programme de lavage

Programme	Description	Type de tissu	Bonne temp.	Charge maximale
Coton	Offre de meilleures performances en combinant divers mouvements de tambour.	Vêtements de couleur solide (chemises, chemises de nuit, pyjamas, etc.) et charge coton normalement sale (sous-vêtements).	40 °C (Froid à 95 °C)	Évaluation
Coton+	Offre des performances de lavage optimisées pour de grandes quantités de linge avec une consommation d'énergie réduite.		60 °C (Froid à 60 °C)	
Synthétiques	Ce cycle est adapté aux chemises décontractées qui ne nécessitent pas de repassage après lavage.	Polyamide, acrylique, polyester	40 °C (Froid à 60 °C)	
Mix 40°C	Permet de laver divers tissus simultanément.	Divers types de tissus, à l'exception des vêtements spéciaux (soie/délicat, vêtements de sport, vêtements sombres, laine, couette/rideaux).	40 °C (Froid à 40 °C)	3,0 kg
Hygiène	Lave le linge en cycle chaud.	Coton, sous-vêtements, taies d'oreiller, draps de lit, vêtements pour bébé	60 °C	
Prêt-à-porter	Ce cycle fournit un lavage pour séchage sous 80 min pour 1-3 chemises légèrement sales.	Coton mélangé, chemises habillées à mélange polyester, chemisiers	20 °C	
Baby Care	Élimine les taches de produits solides et protéiques et fournit une meilleure performance de rinçage	Vêtements pour bébés légèrement sales	60 °C	4,5 kg
Couette	Ce cycle est destiné aux gros articles tels que des couvre-lits, oreillers, housses de canapés, etc.	Literie en coton à l'exclusion des vêtements spéciaux (délicats, laine, soie, etc.) avec rembourrage : couettes, oreillers, couvertures, housses de canapés avec rembourrage léger	40 °C (Froid à 40 °C)	1 seul article
Textiles sport	Ce cycle est adapté aux vêtements de sport comme des joggings et des vêtements de course à pied.	Coolmax, gore-tex, molleton et sympatex		
Rapide 30	Ce cycle fournit un temps de lavage rapide pour de petites charges et des vêtements légèrement sales.	Linge de couleur légèrement sale.	20 °C (Froid à 40 °C)	2,0 kg

Programme	Description	Type de tissu	Bonne temp.	Charge maximale
Lavage+ Séchage(5kg)	Ce cycle fournit un processus sans arrêt de lavage et de séchage dans le même cycle.	Une petite quantité de linge peut être séchée.	40 °C (Froid à 95 °C)	5,0 kg
Délicat	Ce cycle est destiné aux vêtements délicats lavables à la main et en machine comme la laine lavable, la lingerie, les robes, etc. (utiliser une lessive pour lainages lavables en machine).	Laine, vêtements lavables à la main, délicats, linge fragile	20 °C (Froid à 30 °C)	1,5 kg
Anti-taches	Laver plusieurs sortes de taches telles que du vin, du jus, de la saleté, etc. (La température de l'eau est augmentée progressivement pour laver les taches diverses.)	Tissus à mélange coton, PAS DE vêtements délicats	40 °C (De 30 °C à 60 °C)	3,0 kg
Programme téléchargé	Pour les cycles téléchargeables. Si vous n'avez pas de cycles téléchargés, il s'agit par défaut de Rinçage + Essorage.			

- Température de l'eau : Sélectionnez la température appropriée de l'eau pour le programme de lavage choisi. Toujours suivre l'étiquette de soins ou les instructions du fabricant de vêtements lors du lavage.

REMARQUE

- Une lessive neutre est recommandée.

Programme de séchage

Programme	Description	Type de tissu	Charge maximale
Prêt à ranger (👔)	Pour le coton. Sélectionner ce cycle pour réduire la durée du cycle et la consommation d'énergie pendant le cycle de séchage.	Coton ou lin tels que serviettes de coton, t-shirts et linge en lin.	Évaluation
Normal Eco (👕)	Pour un cycle de séchage basse énergie.		Évaluation
Prêt à repasser (👖)	Pour un repassage facile, terminer le séchage en état humide.	Coton ou lin, prêt à repasser à la fin du cycle.	Évaluation
Basse Temp. (👗)	Afin de limiter les dommages causés aux vêtements, il sèche à basse température.	Textiles faciles à entretenir, tissus synthétiques adaptés à Synthétiques vêtements lavables au programme Mix 40°C	
Minuterie 30 min. (🕒)	Vous pouvez modifier le temps de séchage en fonction de la charge maximale.	Coton, serviette	0,5 kg
Minuterie 60 min. (🕒)			1,5 kg
Minuterie 90 min. (🕒)			2,5 kg
Minuterie 120 min. (🕒)			3,0 kg
Minuterie 150 min. (🕒)			4,0 kg

- Régler le programme sur 'Lavage : Coton + 60 °C+1400 tr/min' et 'Séchage : Normal Eco (Première charge du cycle de séchage : 4,0 kg, seconde charge du cycle de séchage : 4,0 kg)' pour effectuer un test en conformité avec la norme EN50229.

REMARQUE

- Sélectionner la vitesse d'essorage maximum sélectionnable pour le programme de lavage afin d'assurer de bons résultats de séchage.
- Lorsque la quantité de linge à laver et à sécher dans un programme ne dépasse pas le poids maximum autorisé pour le programme de séchage, un lavage et séchage en une séquence continue est recommandé.

Options supplémentaires

Programme	Fin différée	Anti- froissage	Prélavage	Rinçage+	Séchage
Coton	•	•	•	•	•
Coton+	•	•	•	•	•
Synthétiques	•	•	•	•	•
Mix 40°C	•	•	•	•	•
Baby Care	•	•		•	•
Prêt-à-porte	•				
Hygiène	•	•		•	•
Couette	•	•		•	
Textiles sport	•	•		•	
Rapide 30	•	•	•	•	•
Délicat	•	•		•	
Lavage+Séchage (5kg)	•		•	•	•*
Anti-taches	•	•	•*	•	•

* : Cette option est automatiquement incluse dans le cycle et ne peut pas être supprimée.

Données d'utilisation

Programme	Vitesse maxi (trs)
	1400
Coton	1400
Coton+	1400
Synthétiques	1000
Mix 40°C	1400
Baby Care	1000
Prêt-à-porte	1000
Hygiène	1400
Couette	1000
Textiles sport	800
Rapide 30	1400
Délicat	800
Lavage+Séchage (5 kg)	1400
Anti-taches	1400

REMARQUE

- Informations des principaux programmes de lavage à demi-charge.

Programme	Durée en minutes	Taux d'humidité résiduelle	Eau en litres	Énergie en kWh
	8 kg	1400 trs	8 kg	8 kg
Coton (40 °C)	96	44 %	48	0,40
Coton+ (60 °C)	246	44 %	45	0,52

Cycle d'options

Prélavage ()

Si le linge est très sale, le cycle de Prélavage est recommandé.

- 1 Appuyer sur le bouton **Marche/Arrêt**.
- 2 Sélectionner un programme de lavage.
- 3 Appuyer sur le bouton **Prélavage**.
- 4 Appuyer sur le bouton **Départ/Pause**.

Ajout de Linge (Item toevoegen)

Des articles peuvent être ajoutés ou enlevés une fois le programme de lavage lancé.

- 1 Appuyez sur le bouton **Ajout de Linge** quand la lumière est allumée.
- 2 Ajoutez ou enlevez du linge.
- 3 Fermez la porte et appuyez sur le bouton **Démarrer/Pause**.

NOTE

- Pour des raisons de sécurité, la porte reste fermée si le niveau d'eau ou la température est à un niveau haut. Il n'est pas possible d'ajouter des articles à ce moment.
- Si la température de l'eau dans le tambour est élevée, attendez qu'elle refroidisse.

ATTENTION

- Lorsque vous ajoutez des articles, déposez les bien au fond du tambour. Si du linge se retrouve coincé entre la porte et le joint isolant, il se peut que ce dernier s'abîme ce qui causerait des fuites d'eau et un mauvais fonctionnement de la machine.
- Forcer l'ouverture de la porte peut entraîner des dommages ou des problèmes de sécurité.
- Si vous ouvrez la porte alors qu'il y a beaucoup de mousse et d'eau dans le tambour, ces derniers peuvent s'écouler et causer ainsi des brûlures et des inondations sur votre sol.

Fin différée ()

Vous pouvez définir un délai pour que le lave-linge démarre automatiquement et termine après un intervalle de temps spécifié.

- 1 Appuyer sur le bouton **Marche/Arrêt**.
- 2 Sélectionner un programme de lavage.
- 3 Appuyer sur le bouton **Fin différée** et régler le temps nécessaire.
- 4 Appuyer sur le bouton **Départ/Pause**.

REMARQUE

- Le délai est le temps à la fin du programme, non pas le début. Le temps de fonctionnement réel peut varier en raison de la température de l'eau, de la charge de lavage et d'autres facteurs.

Anti-froissage (Kreukvrij)

Si vous voulez éviter les plis, le programme Défroissage est recommandé.

- 1 Appuyez sur le bouton **Démarrer**.
- 2 Sélectionnez un programme de lavage.
- 3 Appuyez sur le bouton **Anti-froissage**.
- 4 Appuyez sur le bouton **Marche/Arrêt**.

Température

Le bouton Température sélectionne la combinaison de température de lavage et de rinçage pour le programme sélectionné. Appuyez sur ce bouton jusqu'à ce que le réglage désiré s'allume. Tous les rinçages utilisent l'eau froide du robinet.

- Sélectionnez la température d'eau appropriée au type de charge à laver. Veuillez suivre les étiquettes de soins des tissus des vêtements pour de meilleurs résultats.

Rinçage

Rinçage+

Ajouter un rinçage une fois.

Essorage

- La vitesse d'essorage peut être sélectionnée en appuyant sur le bouton **Essorage** à plusieurs reprises.
- Essorage seulement

- 1 Appuyez sur le bouton **Démarrer**.
- 2 Appuyez sur le bouton **Essorage** pour sélectionner la vitesse.
- 3 Appuyez sur le bouton **Marche/Arrêt**.

REMARQUE

- Lorsque vous sélectionnez **Sans Essorage**, elle continuera à tourner pendant un court laps de temps pour vidanger rapidement.

Verrouillage Enfant

Utilisez cette option pour désactiver les commandes. Cette fonction peut empêcher les enfants de changer de cycle ou d'utiliser l'appareil.

Verrouillage du panneau de commande

- 1 Pressez et maintenez enfoncés les bouton **Verrouillage Enfant** et pendant trois secondes.
- 2 Un signal sonore retentit et  s'affiche à l'écran.
Lorsque la Sécurité Enfant est activée, toutes les touches sont verrouillées, sauf la touche **Démarrer**.

REMARQUE

- La mise hors tension ne réinitialise pas la fonction de verrouillage enfant. Vous devez désactiver le verrouillage enfant avant de pouvoir accéder à d'autres fonctions.

Déverrouillage du panneau de commande

Pressez et maintenez enfoncés les bouton **Verrouillage Enfant** et pendant trois secondes.

- Un signal sonore retentit et le temps restant pour le programme actuel réapparaît à l'écran.

Marche / Arrêt du signal sonore

- 1 Appuyez sur le bouton **Démarrer**.
- 2 Appuyez sur le bouton **Marche/Arrêt**.
- 3 Pressez et maintenez simultanément enfoncés les boutons **Température** et **Fin différée** pendant 3 secondes pour régler la fonction Marche / Arrêt du signal sonore.

REMARQUE

- Une fois la fonction marche / arrêt du signal sonore activée, le réglage est mémorisé même après la mise hors tension.
- Si vous souhaitez désactiver le signal sonore, il suffit de répéter ce processus.

Séchage (en option)



Utiliser les cycles Automatiques pour sécher la plupart des charges. Des capteurs électroniques mesurent la température de l'évacuation pour augmenter ou diminuer les températures de séchage pour un temps de réaction plus rapide et un contrôle plus précis de la température.

- Le robinet d'eau froide doit être laissé ouvert pendant les cycles de séchage.
- Le processus automatique de ce lave-linge du lavage au séchage peut être facilement sélectionné.
- Pour un séchage des plus homogènes, s'assurer que tous les articles de la charge de vêtements soient similaires en matière et en épaisseur.
- Ne pas surcharger le lave-linge en bourrant trop d'articles dans le tambour. Les articles doivent pouvoir culbutter librement.
- Si vous ouvrez la porte et retirez la charge avant que le lave-linge n'ait terminé son cycle, ne pas oublier d'appuyer sur le bouton **Départ/Pause**.
- En appuyant sur le bouton Séchage, vous pouvez sélectionner : Prêt à ranger - Minuterie (30-60-90-120-150) - Prêt à repasser - Basse température - Economique.
- Après la fin du séchage, 'E' s'affiche. 'E' désigne une réduction des plis. Le cycle de séchage est déjà effectué. Appuyer sur n'importe quel bouton et sortir les vêtements. Si vous n'appuyez pas sur le bouton **Départ/Pause**, le programme se termine après environ 4 heures.

REMARQUE

- Lorsque vous mettez le lave-linge hors tension après le cycle de séchage, le moteur du ventilateur de séchage peut être actionné pour se protéger pendant 30 secondes. Ensuite, la machine affiche 'E' sur le panneau. 'E' désigne le ventilateur de refroidissement.
- Prendre garde en retirant vos vêtements du lave-linge, car le lave-linge ou les vêtements peuvent être chauds.

Articles de laine

- Ne pas sécher d'articles de laine au tambour. Les remettre dans leur forme d'origine et les sécher à plat.

Matières tissées et tricotées

- Certaines matières tissées et tricotées peuvent se contracter, en quantités variables, en fonction de leur qualité.
- Toujours étirer ces matières immédiatement après séchage.

Produits floqués et synthétiques

- Ne pas surcharger votre lave-linge
- Sortir les articles de floqués dès que le lave-linge s'arrête pour réduire les plis.

Vêtements de bébé et chemises de nuit

- Toujours vérifier les instructions du fabricant.

Caoutchouc et plastiques

- Ne pas sécher les articles fabriqués à partir de ou contenant du caoutchouc ou des matières plastiques, tels que :
 - tabliers, bavoirs, couvertures de chaise
 - rideaux et nappes
 - tapis de bain

Fibre de verre

- Ne pas sécher des articles en fibre de verre dans votre lave-linge. Des particules de verre laissées dans le lave-linge peuvent être collectées par vos vêtements à votre prochaine utilisation du lave-linge et provoquer une irritation de la peau.

Guide du temps de séchage

- Le temps de séchage peut-être choisi en appuyant sur le bouton **Séchage**.
- Le programme séchant peut durer jusqu'à environ 7 heures.
- Ces temps de séchage sont donnés comme référence pour vous aider à mettre votre machine à laver en mode manuel.

REMARQUE

- Le temps de séchage évalué varie du temps de séchage réel pendant le programme automatique. Le type de tissu, taille de la charge et l'humidité affectent le temps de séchage.
- Quand vous choisissez le séchage seul, les rotations marchent automatiquement pour une efficacité énergétique.

Utilisation de la fonction Smart Diagnosis™

Utilisez cette fonction si vous avez besoin d'un diagnostic précis par un centre de service LG Electronics en cas de dysfonctionnement ou de panne de l'appareil. Utilisez cette fonction uniquement pour communiquer avec le représentant de service, pas pendant l'utilisation normale.

- 1 Appuyer sur le bouton **Démarrer** pour mettre le lave-linge sous tension. Ne pas appuyer sur une autre touche ni tourner le bouton de sélection de programme.
- 2 Lorsque vous y êtes invité par le centre d'appel, placer le microphone de votre téléphone à proximité du bouton **Démarrer**.

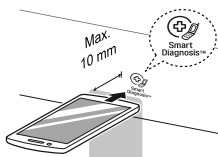

- 3 Appuyer et maintenir le bouton **Temp.** pendant 3 secondes tout en maintenant le microphone du téléphone sur l'icône ou le bouton **Marche/Arrêt**.
- 4 Maintenir le téléphone en place jusqu'à ce que la transmission du signal soit terminée. Le temps restant pour le transfert des données s'affiche.
 - Pour de meilleurs résultats, ne pas déplacer le téléphone lorsque les tonalités sont transmises.
 - Si l'agent du centre d'appel n'est pas en mesure d'obtenir un enregistrement précis des données, vous pouvez être invité à réessayer.

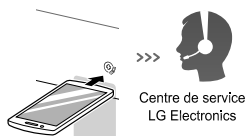

- 5 Une fois le compte à rebours terminé et les tonalités arrêtées, reprendre la conversation avec l'agent de centre d'appel, qui sera alors en mesure de vous aider grâce aux informations transmises pour analyse.

REMARQUE

- La fonction Smart Diagnosis™ dépend de la qualité de l'appel local.
- Les performances de communication seront améliorées et vous pourrez recevoir un meilleur service si vous utilisez le téléphone fixe.
- Si le transfert des données du Smart Diagnosis™ est médiocre en raison de la mauvaise qualité de l'appel, vous ne pourrez pas recevoir le meilleur service du Smart Diagnosis™.

Utilisation de la fonction intelligente (en option)

Utilisation de la fonction Tag On

La fonction Tag On vous permet d'utiliser facilement les fonctionnalités LG Smart Diagnosis™ et Cycle téléchargé pour communiquer avec votre appareil depuis votre propre smartphone.

- La fonction Tag On ne peut être utilisée qu'avec la plupart des smartphones équipés de la fonction NFC et basés sur le système d'exploitation (SE) Android.

Installation de l'application

- Rechercher «LG Smart Laundry» sur le Google Play Store de votre téléphone.

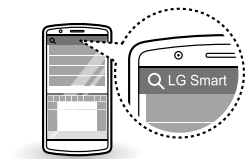

Utilisation de l'application

L'application LG Smart Laundry vous permet d'utiliser différentes fonctionnalités pour votre commodité.

- Cycle téléchargé
- Smart Diagnosis™
- Cycle Tag On défini
- Statistiques de lavage

REMARQUE

- Appuyer sur **?** dans l'application LG Smart Laundry pour un guide plus détaillé sur la façon d'utiliser la fonction Tag On.
- Selon le fabricant du smartphone et la version du SE Android, le processus d'activation NFC peut différer. Reportez-vous au manuel de votre smartphone pour plus de détails.
- En raison des caractéristiques du NFC, si la distance de transmission est trop importante ou s'il y a un autocollant métallique ou bien un étui de protection sur le téléphone, la transmission ne sera pas bonne. Dans certains cas, des téléphones munis du NFC peuvent ne pas être en mesure d'effectuer correctement la transmission.
- Le contenu trouvé dans ce manuel peut différer en fonction de la version de l'application «LG Smart Laundry» et peut être modifié sans en informer les clients.

Avis de conformité UE



Par le présent manuel d'utilisation, LG Electronics European Shared Service Center B.V., déclare que cette lavante-séchante est conforme avec les exigences essentielles et les autres dispositions de la Directive 1999/5/EC. La Déclaration complète de Conformité peut être demandée à l'adresse postale suivante :

LG Electronics European Shared Service Center B.V.
Krijgsman
1 1186 DM Amstelveen

PAYS-BAS
ou peut être téléchargée depuis notre site DoC :
<http://www.lg.com/global/support/cedoc/cedoc#>

AVERTISSEMENT

- Débranchez le lave-linge avant de le nettoyer afin d'éviter tout risque de choc électrique. Le non-respect de cet avertissement peut entraîner des blessures graves, un incendie, un choc électrique ou blessures mortelles.
- Ne jamais utiliser de produits chimiques, nettoyants abrasifs ou solvants pour nettoyer le lave-linge. Ceux-ci peuvent endommager la finition.

Nettoyage de votre lave-linge

Entretien après lavage

- Une fois le cycle terminé, essuyez la porte et l'intérieur du joint de porte pour éliminer toute humidité.
- Laissez la porte ouverte pour sécher l'intérieur du tambour.
- Essuyez le corps du lave-linge avec un chiffon sec pour enlever toute l'humidité.

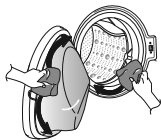

Nettoyage de l'extérieur

Un bon entretien de votre lave-linge peut prolonger sa durée de vie.

Porte :

- Lavez l'extérieur et l'intérieur avec un chiffon humide, puis séchez avec un chiffon doux.

Extérieur :

- Essuyez immédiatement tout déversement.
- Essuyez avec un chiffon humide.
- Ne pas appuyer sur la surface ou l'écran avec des objets pointus.

Nettoyage de l'intérieur

- Utilisez une serviette ou un chiffon doux pour essuyer le contour de l'ouverture de la porte du lave-linge et le verre de la porte.
- Toujours retirer les éléments du lave-linge une fois le cycle terminé. Laissez des articles humides dans le lave-linge peut causer des plis, un transfert de couleur et des odeurs.
- Exécutez le programme Nettoyage de la cuve une fois par mois (ou plus souvent si nécessaire) afin d'éliminer l'accumulation de lessive et d'autres résidus.

Nettoyage du filtre d'entrée d'eau

- Fermez les robinets d'alimentation à la machine si le lave-linge doit être laissé pendant un certain temps (par exemple vacances), surtout s'il n'y a pas d'évacuation au sol (rigole) à proximité immédiate.
- L'icône  E s'affiche sur le panneau de commande lorsque l'eau ne pénètre pas dans le bac à lessive.
- Si l'eau est très dure ou contient des traces de dépôts de calcaire, le filtre d'entrée d'eau peut s'encrasser. Il est bon de le nettoyer de temps en temps.

- 1 Fermez le robinet d'eau et dévissez le tuyau d'alimentation d'eau.



- 2 Nettoyez le filtre avec une brosse à poils durs.

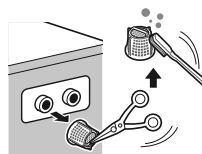

Nettoyage du filtre de la pompe de vidange

- Le filtre de vidange recueille des fils et petits objets laissés dans le linge. Vérifiez régulièrement que le filtre soit propre afin d'assurer le bon fonctionnement de votre lave-linge.
- Laissez l'eau refroidir avant de nettoyer la pompe de vidange, effectuez une vidange de secours ou ouvrez la porte en cas d'urgence.

1 Ouvrir la trappe et sortez le tuyau.

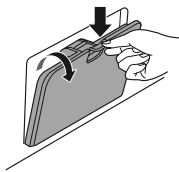

2 Ouvrir le bouchon de vidange et ouvrez le filtre en le tournant vers la gauche.

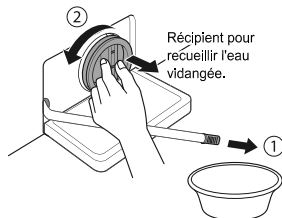

3 Retirer tout corps étranger du filtre de la pompe.

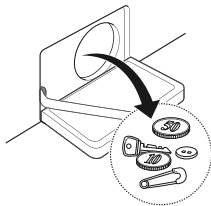

4 Après nettoyage, tourner le filtre de la pompe et insérer le bouchon de vidange.

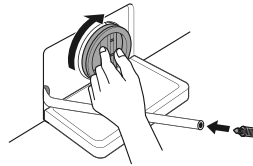

5 Fermer la trappe.

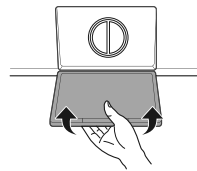

⚠ ATTENTION

- Effectuez une première vidange à l'aide du tuyau de vidange puis ouvrez le filtre de la pompe pour enlever les fils ou objets.
- Lors de la vidange, prenez garde à la température élevée de l'eau.

Nettoyage du bac distributeur

La lessive et l'assouplissant peuvent s'accumuler dans le bac distributeur. Enlevez le bac et les inserts et vérifiez l'accumulation une ou deux fois par mois.

- 1 Retirer le bac à produits lessiviels en le tirant jusqu'à ce qu'il bute.
 - Appuyer fort sur le bouton de désengagement et sortir le bac.

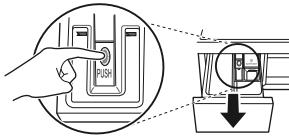

- 2 Retirer les inserts du bac.
 - Rincer les inserts et le bac à l'eau tiède pour enlever l'accumulation de produits lessiviels. Utilisez uniquement de l'eau pour nettoyer le bac distributeur. Sécher les inserts et le bac avec un chiffon doux ou une serviette.
- 3 Pour nettoyer l'ouverture du bac, utiliser un chiffon ou une petite brosse non-métallique pour nettoyer la cavité.
 - Enlever tous les résidus des parties supérieures et inférieures de la cavité.
- 4 Essuyer toute humidité de la cavité avec un chiffon doux ou une serviette.
- 5 Remettre les inserts dans les compartiments appropriés et remettre le bac.

Nettoyage de la cuve (en option)

Le Nettoyage de la cuve est un programme spécial pour nettoyer l'intérieur du lave-linge. Un niveau d'eau supérieur est utilisé dans ce programme à une plus grande vitesse de rotation. Effectuez ce programme régulièrement.

- 1 Retirer tout vêtement ou article du lave-linge et fermez la porte.
- 2 Ouvrir le bac distributeur et ajoutez un anticalcaire (par exemple Calgon) au compartiment de lavage principal.
 - Pour des pastilles mises dans le tambour.
- 3 Fermer lentement le bac distributeur.
- 4 Mettre sous tension, presser et maintenir enfoncés les boutons **Nettoyage de la cuve** pendant 3 secondes. Ensuite, **ESC** s'affiche à l'écran.
- 5 Appuyer sur le bouton **Départ/Pause** pour démarrer.
- 6 Une fois le programme terminé, laisser la porte ouverte pour laisser sécher l'ouverture de la porte du lave-linge, le joint souple et le verre de la porte.

ATTENTION

- S'il y a un enfant, veillez à ne pas laisser la porte ouverte trop longtemps.

REMARQUE

- Ne pas ajouter de lessive dans les compartiments à lessive. Un excès de mousse peut être généré et fuir du lave-linge.

Attention au gel pendant l'hiver

- Une fois gelé, l'appareil ne fonctionne pas normalement. Veillez à installer l'appareil où il ne gèlera pas en hiver.
- Au cas où l'appareil doit être installé en extérieur sous un porche ou dans d'autres conditions extérieures, assurez vous de vérifier les points suivants.

Comment garder l'appareil à l'abri du gel

- Après lavage, enlevez complètement l'eau restant à l'intérieur de la pompe en ouvrant le bouchon du tuyau utilisé pour éliminer l'eau résiduelle. Une fois l'eau complètement vidée, fermez le bouchon du tuyau utilisé pour éliminer l'eau résiduelle et le bouchon de la trappe.

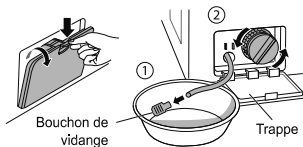

- Suspendre le tuyau de vidange pour sortir complètement l'eau du tuyau.

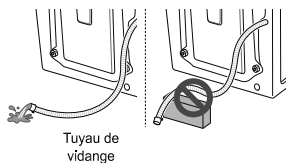

⚠ ATTENTION

- Lorsque le tuyau de vidange est installé dans une forme incurvée, l'intérieur du tuyau peut geler.

- Après avoir fermé le robinet, débranchez le tuyau d'alimentation froide du robinet et videz l'eau tout en gardant le tuyau vers le bas.

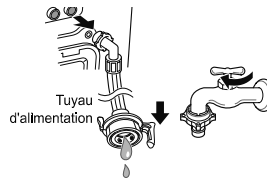

Vérifier l'absence de gel

- Si l'eau ne s'écoule pas lors de l'ouverture du bouchon de tuyau utilisé pour éliminer l'eau résiduelle, vérifiez le dispositif de vidange.



- Mettre l'appareil sous tension, sélectionnez un programme de lavage et appuyez sur le bouton **Départ/Pause**.

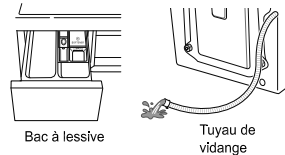

- Quand 'FF' s'affiche sur la fenêtre d'affichage alors que l'appareil est en fonctionnement, vérifiez les dispositifs d'approvisionnement en eau et de vidange (certains modèles n'ont pas de fonction d'alarme indiquant un gel).

REMARQUE

- Remettez que l'eau vienne dans le bac à lessive pendant le rinçage et que l'eau s'écoule à travers le tuyau de vidange pendant l'essorage.

Comment gérer le gel

- Assurez vous de vider le tambour, versez de l'eau chaude à 50 ou 60 °C jusqu'à la partie en caoutchouc du tambour, fermez la porte et attendre 1 à 2 heures.

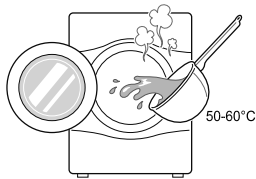

⚠ ATTENTION

- Lorsque le tuyau de vidange est installé dans une forme incurvée, l'intérieur du tuyau peut geler.

- Ouvrez le bouchon de la trappe et le bouchon du tuyau utilisé pour éliminer l'eau résiduelle afin d'extraire complètement l'eau.

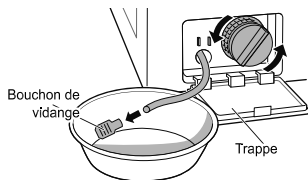

REMARQUE

- Si l'eau ne s'écoule pas, cela signifie que la glace n'a pas complètement fondu. Veuillez attendre.

- Lorsque l'eau est complètement retirée de la cuve, fermez le raccord du tuyau utilisé pour éliminer l'eau résiduelle, sélectionnez un programme de lavage et appuyez sur le bouton **Départ/Pause**.

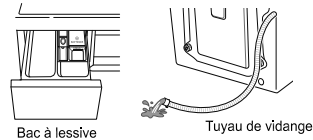

REMARQUE

- Vérifiez que l'eau vienne dans le bac à lessive pendant le rinçage et que l'eau s'écoule à travers le tuyau de vidange pendant l'essorage.
- Si des problèmes d'approvisionnement en eau se produisent, prenez les mesures suivantes.
 - Fermez le robinet et dégelez le robinet ainsi que les deux zones de raccordement du tuyau d'arrivée de l'appareil avec un chiffon et de l'eau chaude.
 - Sortez le tuyau d'arrivée et plongez-le dans l'eau chaude en dessous de 50 à 60 °C.

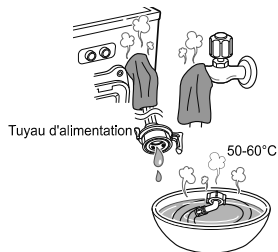

- Votre lave-linge est équipé d'un système de surveillance automatique des pannes pour détecter et diagnostiquer les problèmes à un stade précoce. Si votre lave-linge ne fonctionne pas correctement ou ne fonctionne pas du tout, vérifiez les points suivants avant d'appeler le service :





Diagnostic de problèmes







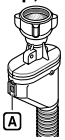









Symptômes	Cause	Solution
Bruit de cliquetis	Des corps étrangers comme des pièces de monnaie ou des épingles de sûreté peuvent être présents dans le tambour ou la pompe.	<ul style="list-style-type: none"> • Vérifier toutes les poches pour s'assurer qu'elles soient vides. Les articles tels que des pinces, allumettes, stylos, pièces de monnaie et clés peuvent endommager votre lave-linge et vos vêtements. • Fermer les fermetures à glissière, les crochets et les cordons pour empêcher ces éléments de s'accrocher ou de s'emmêler avec d'autres vêtements.
Claquement	De lourdes charges peuvent produire un claquement. C'est généralement normal.	<ul style="list-style-type: none"> • Si le son continue, le lave-linge est probablement déséquilibré. Arrêter et répartir la charge de lavage.
Bruit de vibration	Les boulons de transport et le support de cuve ont-ils tous été enlevés ?	<ul style="list-style-type: none"> • S'ils n'ont pas été retirés lors de l'installation, se reporter au Guide d'installation pour enlever les boulons de transport.
	Les pieds reposent-ils tous fermement au sol ?	<ul style="list-style-type: none"> • Vérifier que l'appareil soit parfaitement de niveau (Utiliser un niveau à bulle).
Fuites d'eau	Les tuyaux d'alimentation ou de vidange sont mal serrés au robinet ou sur le lave-linge.	<ul style="list-style-type: none"> • Vérifier et serrer les raccords des tuyaux.
	Les tuyaux de vidange du domicile sont obstrués.	<ul style="list-style-type: none"> • Déboucher le tuyau de vidange. Contacter un plombier si nécessaire.
Surmoussage	Un excès de lessive ou une lessive inadaptée peut provoquer une formation excessive de mousse qui peut entraîner des fuites d'eau.	<ul style="list-style-type: none"> • S'assurer que la quantité suggérée de lessive soit utilisée suivant les recommandations du fabricant.

Symptômes	Cause	Solution
L'eau ne pénètre pas dans le lave-linge ou y entre lentement	L'alimentation en eau n'est pas suffisante à cet endroit.	<ul style="list-style-type: none"> • Vérifier un autre robinet au domicile.
	Le robinet d'arrivée d'eau n'est pas ouvert complètement.	<ul style="list-style-type: none"> • Robinet complètement ouvert.
	Le(s) tuyau(x) d'alimentation en eau est(sont) plié(s).	<ul style="list-style-type: none"> • Redresser le tuyau.
	Le filtre du(des) tuyau(x) d'alimentation est bouché.	<ul style="list-style-type: none"> • Vérifier le filtre du tuyau d'alimentation.
L'eau dans le lave-linge ne se vidange pas ou se vidange lentement	Le tuyau de vidange est plié ou obstrué.	<ul style="list-style-type: none"> • Nettoyer et redresser le tuyau de vidange.
	Le filtre de vidange est bouché.	<ul style="list-style-type: none"> • Nettoyer le filtre de vidange.
Le lave-linge ne démarre pas	Le cordon d'alimentation peut ne pas être branché ou la fiche est lâche.	<ul style="list-style-type: none"> • S'assurer que la fiche soit bien insérée dans la prise murale.
	Un fusible est grillé au domicile, le disjoncteur est déclenché ou une panne de courant s'est produite.	<ul style="list-style-type: none"> • Réenclencher le disjoncteur ou remplacer le fusible. Ne pas augmenter la capacité du fusible. Si le problème est une surcharge du circuit, la faire corriger par un électricien qualifié.
	Le robinet d'arrivée d'eau n'est pas ouvert.	<ul style="list-style-type: none"> • Ouvrir le robinet d'alimentation en eau.
Le lave-linge n'essore pas	Vérifier que la porte soit bien fermée.	<ul style="list-style-type: none"> • Fermer la porte et appuyer sur le bouton Start/Pause. Après avoir appuyé sur le bouton Start/Pause, quelques instants peuvent s'écouler avant que le lave-linge ne commence à tourner. La porte doit être verrouillée avant de pouvoir passer à l'essorage. Ajouter un ou deux articles similaires pour aider à équilibrer la charge. Réorganiser la charge afin de permettre un bon essorage.

Symptômes	Cause	Solution
La porte ne s'ouvre pas	Une fois le lave-linge démarré, la porte ne peut plus être ouverte pour des raisons de sécurité.	<ul style="list-style-type: none"> Vérifier si l'icône 'Verrouillage de porte' s'allume. Vous pouvez ouvrir la porte en toute sécurité une fois l'icône 'Verrouillage de porte' éteinte.
Temps de cycle de lavage retardé	Si un déséquilibre est détecté ou si le programme d'élimination de mousse est activé, le temps de lavage augmente.	<ul style="list-style-type: none"> C'est normal. Le temps restant affiché à l'écran est seulement une estimation. La durée réelle peut varier.
Débordement d'assouplissant	Un excès d'assouplissant peut provoquer un débordement.	<ul style="list-style-type: none"> Suivre les directives de l'assouplissant afin de s'assurer que la bonne quantité soit utilisée. Ne pas dépasser la ligne de remplissage maximum.
Assouplissant distribué trop tôt	Un excès d'assouplissant peut provoquer une distribution prématurée.	<ul style="list-style-type: none"> Suivre les directives fournies par le fabricant de la lessive. Fermer lentement le bac distributeur. Ne pas ouvrir le bac pendant le cycle de lavage.
Problème de séchage	Vérifier le robinet d'alimentation en eau.	<ul style="list-style-type: none"> Ne pas surcharger. Vérifier que le lave-linge s'écoule correctement pour extraire de façon adéquate l'eau de la charge. La charge de linge est trop faible pour culbuter convenablement. Ajouter quelques serviettes. Fermer le robinet d'alimentation en eau.



Messages d'erreur

Symptômes	Cause	Solution
 	L'arrivée d'eau n'est pas appropriée.	<ul style="list-style-type: none"> • Vérifier un autre robinet au domicile.
	Les robinets d'arrivée d'eau ne sont pas ouverts complètement.	<ul style="list-style-type: none"> • Robinet complètement ouvert.
	Le(s) tuyau(x) d'alimentation en eau est(sont) plié(s).	<ul style="list-style-type: none"> • Redresser le(s) tuyau(x).
	Le filtre du(des) tuyau(x) d'alimentation est bouché.	<ul style="list-style-type: none"> • Vérifier le filtre du tuyau d'alimentation.
	<p>Si une fuite d'eau s'est produite dans le tuyau d'alimentation Aqua Stop, le voyant A passe au rouge.</p>  <p>Peut varier en fonction du modèle.</p>	<ul style="list-style-type: none"> • Utiliser le tuyau d'alimentation Aqua Stop.
 	La charge est trop faible.	<ul style="list-style-type: none"> • Ajouter un ou deux articles similaires pour aider à équilibrer la charge.
	La charge est déséquilibrée.	<ul style="list-style-type: none"> • Ajouter un ou deux articles similaires pour aider à équilibrer la charge.
	L'appareil dispose d'une détection de déséquilibre et d'un système de correction. Si des articles individuels lourds sont chargés (par ex. tapis de bain, peignoir de bain, etc.), ce système peut s'arrêter de tourner ou même interrompre complètement le cycle d'essorage.	<ul style="list-style-type: none"> • Réorganiser la charge afin de permettre un bon essorage.
	Si le linge est encore trop humide à la fin du cycle, ajouter des petits articles de linge pour équilibrer la charge et répéter le cycle d'essorage.	<ul style="list-style-type: none"> • Réorganiser la charge afin de permettre un bon essorage.

Symptômes	Cause	Solution
 	Le tuyau de vidange est plié ou obstrué.	<ul style="list-style-type: none"> Nettoyer et redresser le tuyau de vidange.
   	S'assurer que la porte ne soit pas ouverte.	<ul style="list-style-type: none"> Fermer complètement la porte. Si dE, dE1, dE2 n'est pas libéré, appeler le service.
 	Erreur de contrôle.	<ul style="list-style-type: none"> Débrancher le cordon d'alimentation et appeler le service.
 	L'eau déborde en raison d'une défectuosité de la vanne d'eau.	<ul style="list-style-type: none"> Fermer le robinet d'eau. Débrancher la prise d'alimentation. Appeler le service.
 	Dysfonctionnement du capteur de niveau d'eau.	<ul style="list-style-type: none"> Fermer le robinet d'eau. Débrancher la prise d'alimentation. Appeler le service.
 	Surcharge moteur.	<ul style="list-style-type: none"> Laisser le lave-linge reposer pendant 30 minutes pour permettre au moteur de refroidir, puis redémarrer le cycle.
 	Fuite d'eau.	<ul style="list-style-type: none"> Appeler le service.
	Pas de séchage	<ul style="list-style-type: none"> Appeler le service.

CETTE GARANTIE LIMITÉE NE COUVRE PAS :

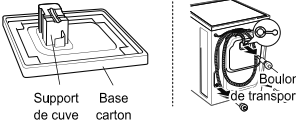
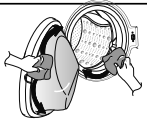
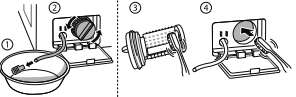
- Déplacements de service pour livrer, enlever, installer ou réparer l'appareil ; instructions au client sur le fonctionnement de l'appareil ; réparation ou remplacement de fusibles ou correction du câblage ou de la plomberie, ou correction de réparations / installation non agréées.
- Panne de l'appareil pendant des coupures d'électricité et interruptions électriques ou service électrique inadéquat.
- Dommages causés par des tuyaux d'eau qui fuient ou rompus, tuyaux d'eau gelés, conduites d'évacuation restreintes, approvisionnement en eau inadéquat ou interrompu ou approvisionnement en air inadéquat.
- Dommages résultant de l'exploitation de l'appareil dans une atmosphère corrosive ou contraire aux instructions décrites dans le manuel du propriétaire de l'appareil.
- Dommages à l'appareil causés par des accidents, parasites et vermine, foudre, vent, feu, inondations ou catastrophes naturelles.
- Dommages ou panne causés par une modification ou une altération non autorisée ou en cas d'utilisation à des fins autres que le but recherché, ou toute fuite d'eau où l'appareil n'a pas été correctement installé.
- Dommages ou panne causée par une intensité, une tension ou des codes de plomberie incorrects, utilisation commerciale ou industrielle, ou bien utilisation d'accessoires, composants ou produits de nettoyage consommables non agréés par LG.
- Dommages causés par le transport et la manutention, notamment rayures, bosses, fissures et/ou autres dommages à la finition de votre appareil, à moins que ces dommages ne soient dus à des vices de matériaux ou de fabrication.
- Dommages ou éléments manquants sur tout appareil d'exposition, ouvert, avec escompte ou rénové.
- Produits dont le numéro de série d'origine a été enlevé, modifié ou ne peut pas être déterminé. Les numéros de modèle et de série, ainsi que le ticket de vente d'origine, sont nécessaires pour la validation de la garantie.
- Hausses des coûts des services publics et frais de services publics supplémentaires.
- Réparations si le produit est utilisé autrement que dans le cadre d'une utilisation normale et habituelle d'un foyer ou contraire aux instructions décrites dans le manuel du propriétaire de l'appareil.
- Coûts associés à l'enlèvement de votre appareil à domicile pour réparation.
- Enlèvement et réinstallation du produit s'il est installé dans un endroit inaccessible ou n'est pas installé conformément aux instructions d'installation, y compris les manuels du propriétaire et d'installation de LG.
- Dommages résultant d'une mauvaise utilisation, d'un abus, d'une mauvaise installation, réparation ou maintenance. Une mauvaise réparation comprend l'utilisation de pièces non agréées ou spécifiées par LG.

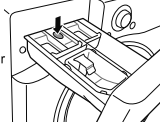
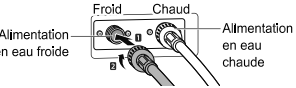
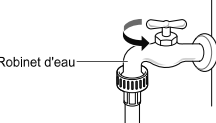
<p>Vibrations étranges ou bruit causés par le fait d'avoir oublié de retirer les boulons de transport ou le support de cuve.</p>	<p>➔</p>		<p>Enlever les boulons de transport et le support de cuve.</p>
<p>Fuites causées par la saleté (cheveux, peluches) sur le joint et la porte en verre.</p>	<p>➔</p>		<p>Nettoyer le joint et la porte en verre.</p>
<p>Problème de vidange causé par l'obstruction du filtre de la pompe.</p>	<p>➔</p>		<p>Nettoyer le filtre de la pompe.</p>
<p>L'eau n'arrive pas parce les filtres de la vanne d'arrivée d'eau sont bouchés ou les tuyaux d'alimentation en eau sont pliés.</p>	<p>➔</p>		<p>Nettoyer le filtre de la vanne d'alimentation ou réinstaller les tuyaux d'arrivée d'eau.</p>
<p>L'eau n'arrive pas parce que la lessive est utilisée en excès.</p>	<p>➔</p>		<p>Nettoyer le bac de distribution de produits lessiviels.</p>
<p>Le linge est chaud ou tiède une fois le lavage terminé parce que les tuyaux d'alimentation sont installés à l'envers.</p>	<p>➔</p>		<p>Réinstaller les tuyaux d'alimentation.</p>
<p>L'eau n'arrive pas parce que le robinet d'eau n'est pas ouvert.</p>	<p>➔</p>		<p>Ouvrir le robinet d'eau.</p>

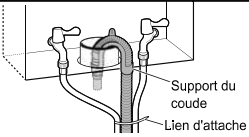
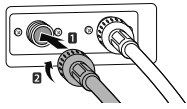
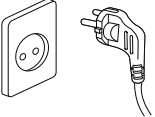
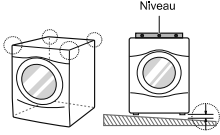
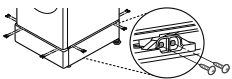
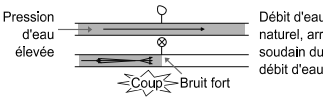
<p>Fuites causées par une mauvaise installation du tuyau de vidange ou tuyau de vidange bouché.</p>	<p>➔</p>	 <p>Support du coude Lien d'attache</p>	<p>Réinstaller le tuyau de vidange.</p>
<p>Fuite causée par une mauvaise installation du tuyau d'alimentation d'eau ou utilisation de tuyaux d'alimentation d'une autre marque.</p>	<p>➔</p>		<p>Réinstaller le tuyau d'alimentation.</p>
<p>Problème d'absence d'alimentation électrique causée par une connexion lâche du cordon d'alimentation ou un problème de prise électrique.</p>	<p>➔</p>		<p>Rebrancher le cordon d'alimentation ou changer la prise électrique.</p>
<p>Déplacements de service pour livrer, enlever, installer le produit ou pour des instructions sur l'utilisation du produit. Enlèvement et réinstallation du produit.</p>	<p>➔</p>	 <p>Niveau</p>	<p>La garantie ne couvre que les défauts de fabrication. Tout service résultant d'une mauvaise installation n'est pas couvert.</p>
<p>Si toutes les vis ne sont pas correctement installées, cela peut causer des vibrations excessives (modèle à socle seulement).</p>	<p>➔</p>		<p>Installer 4 vis à chaque angle (Total 16 pièces).</p>
<p>Bruits de coups (frappe) quand le lave-linge se remplit d'eau.</p>	<p>➔</p>	 <p>Pression d'eau élevée</p> <p>Débit d'eau naturel, arrêt soudain du débit d'eau</p> <p>Coup - Bruit fort</p>	<p>Régler la pression de l'eau en réduisant la vanne d'eau ou le robinet d'eau au domicile.</p>

DONNÉES D'EXPLOITATION

Produit directive fiche_Commission 96/60 / CE		
Nom ou marque du fournisseur.	LG	
Référence du modèle établi par le fournisseur.	F4J6TM(W)(0-9)(W) F4J6*	
Classement du modèle selon son efficacité énergétique, conformément aux indications de l'annexe IV, exprimée sous forme de «classe d'efficacité énergétique... sur une échelle de A (économe) à G (peu économe)». Lorsque cette information figure dans un tableau, elle peut être exprimée sous une autre forme, à condition que le classement de A (économe) à G (peu économe) apparaisse clairement.	A	
Lorsque les informations sont données sous forme de tableau et que certains des appareils y figurant se sont vus attribuer un «label écologique communautaire» en vertu du règlement (CEE) n° 880/92, cette dernière information peut figurer ici. Dans ce cas, la rubrique est intitulée «éco-label communautaire» et comporte la reproduction de la marque de l'éco-label (la fleur). Cette disposition ne porte pas préjudice aux exigences prévues par le système communautaire d'attribution du label écologique.	Non	
Consommation d'énergie pour le lavage, l'essorage et le séchage, exprimée en kilowattheures par cycle d'opération complète, telle que définie à la note V de l'annexe I.	5,39	kWh / cycle
Consommation d'énergie pour le lavage et l'essorage seulement, exprimée en kilowattheures par cycle de lavage, telle que définie à la note VI de l'annexe I.	1,00	kWh / cycle
Classement du modèle selon son efficacité de lavage, conformément aux indications de l'annexe IV, exprimée sous forme de « classe d'efficacité de lavage ... sur une échelle de A (plus élevé) à G (plus faible)». Cette indication peut être exprimée sous une autre forme, à condition que le classement de A (plus élevé) à G (plus faible) apparaisse clairement.	A	
Efficacité d'essorage, conformément aux procédures d'essai des normes harmonisées visées à l'article 1 er paragraphe 2 pour un cycle de lavage standard coton 60°C, exprimée comme « teneur en eau après essorage ... % (par rapport au poids du linge sec)».	44	%
Vitesse d'essorage maximale obtenue comme défini à la note VIII de l'annexe I.	1400	tr/min
Capacité de lavage de l'appareil conformément à la note IX de l'annexe I, pour un cycle de lavage standard coton 60°C .	8	kg
Capacité de séchage de l'appareil conformément à la note X de l'annexe I pour un cycle de séchage standard «coton sec».	5	kg
Consommation d'eau pour le lavage, l'essorage et le séchage, exprimée en litres par cycle d'opération complète, telle que définie à la note XI de l'annexe I.	105	liters / cycle
Consommation d'eau pour le lavage et l'essorage seulement, exprimée en litres, par cycle standard de lavage (et d'essorage) coton 60°C conformément aux procédures d'essai des normes harmonisées visées à l'article 1 er paragraphe 2.	56	liters / cycle
Durée du lavage et du séchage. Durée du programme pour un cycle d'opération complète (lavage coton 60°C et de séchage « coton sec »), pour une capacité de lavage nominale, conformément aux procédures d'essai des normes harmonisées visées à l'article 1 er paragraphe 2 .	678	min.
La consommation annuelle moyenne d'eau et d'électricité, égale à 200 fois les consommations exprimées aux points 5 (énergie) et 12 (eau). Elle sera exprimée comme «consommation annuelle typique d'une famille de quatre personnes qui sèche toujours dans cette lavante-séchante (200 cycles)».	1078	kWh / an
	21000	liters / an
La consommation annuelle moyenne d'eau et d'électricité, égale à 200 fois les consommations exprimées aux points 6 (énergie) et 13 (eau). Elle sera exprimée comme « consommation annuelle typique d'une famille de quatre personnes qui ne sèche jamais dans cette lavante-séchante (200 cycles)».	200	kWh / an
	11200	liters / an

