





**WASMACHINE
MÁQUINA DE LAVAR ROUPA
TVÄTTMASKIN
СТИРАЛЬНАЯ МАШИНА**

 GEBRUIKSAANWIJZING	NL
 MANUAL DE INSTRUÇÕES	PT
 BRUKSANVISNING	SV
 РУКОВОДСТВО ПО ЭКСПЛУАТАЦИИ	RU

Inhoudsopgave

1. Aanwijzingen voor de veiligheid en het gebruik	2
2. installatievoorschriften	5
3. Beschrijving van de bedieningsorganen	8
4. Gebruik van de machine voor het wassen	9
5. Reiniging en onderhoud	16
6. Aanwijzingen bij storingen en defecten	18



Dit apparaat is voorzien van een merkteken  in de zin van de Europese richtlijn 2002/96/EG betreffende afgedankte elektrische en elektronische apparatuur (AEEA).

In deze richtlijn worden de voor het gehele territorium van de Europese Unie geldende normen vastgelegd voor het inzamelen en recyclen van afgedankte apparaten.

Het op de apparatuur aangebrachte symbool van de doorkruiste afvalbak zal erop wijzen dat het product op het eind van diens levensduur gescheiden van ander afval moet worden ingezameld. De gebruiker zal het apparaat op het eind van diens levensduur daarom bij de speciale centra voor de gescheiden inzameling van elektronisch en elektrotechnisch afval moeten inleveren, of het moeten terugbrengen naar de wederverkoper op het moment van aanschaf van een gelijkwaardig apparaat, in een verhouding van één staat tot één.

De doeltreffende inzameling voor de daaropvolgende recyclage, behandeling of ecologisch verantwoorde verwerking van het apparaat, zal bijdragen aan het voorkomen van mogelijke negatieve gevolgen voor het milieu en de gezondheid en zal de recyclage van de materialen waaruit het apparaat is samengesteld bevorderen.

De illegale verwerking van het product door de gebruiker wordt bestraft met de wettelijk voorgeschreven administratieve sancties.



LEES DE INSTRUCTIES EN AANWIJZINGEN AANDACHTIG DOOR Waarschuwing!

Wij bevelen aan om alle instructies in deze gebruiksaanwijzing aandachtig door te lezen om op de hoogte te zijn van de meest geschikte voorwaarden voor een correct en veilig gebruik van het apparaat.

Het is zeer belangrijk dat u deze gebruiksaanwijzing bij het apparaat bewaart om hem later te kunnen raadplegen.

Bij verkoop of overdracht ervan moet u zich ervan verzekeren dat de handleiding altijd bij de machine blijft om de nieuwe eigenaar in staat te stellen zich op de hoogte te stellen van de werking.

1. AANWIJZINGEN VOOR DE VEILIGHEID EN HET GEBRUIK

Waarschuwing!

Deze aanwijzingen worden verstrekt om veiligheidsredenen.

Zij moeten vóór de installatie en vóór het gebruik aandachtig worden doorgelezen.

Verwerking van het verpakkingsmateriaal

- Laat de resten van het verpakkingsmateriaal niet onbeheerd achter in de huiselijke omgeving. Scheid de verschillende, van de verpakking afkomstige afvalmaterialen en breng ze naar het dichtstbijzijnde centrum voor de gedifferentieerde inzameling van afval.
- De verpakkingsmaterialen (plastic zakjes, polystyrol, metalen profielen, enz.) moeten buiten het bereik van kinderen blijven.

Verwerking van het afgedankte apparaat

- **Het afgedankte apparaat moet onbruikbaar worden gemaakt: u moet ervoor zorgen dat het oude deurtje onbruikbaar wordt gemaakt (om te voorkomen dat spelende kinderen zich erin zouden kunnen opsluiten en hun leven in gevaar brengen) en dat de elektrische voedingskabel wordt afgesneden, na de stekker uit het stopcontact te hebben getrokken. Het apparaat moet vervolgens worden afgeleverd bij een centrum voor de gedifferentieerde inzameling van afval.**

Bescherming van het milieu

- Benut de maximaal aanbevolen capaciteit. Overschrijd de maximaal toegestane belading niet.
- Gebruik de voorwasfunctie niet voor weinig of normaal vieze was.
- Doseer het wasmiddel volgens de voorschriften van de fabrikant
- Selecteer de maximale centrifugeersnelheid in overeenstemming met het type wasgoed. Het centrifugereren met hoge snelheid zal de droogtijd verkorten en het energieverbruik beperken.

Instructies voor de veiligheid

- Dit apparaat is bestemd voor een huishoudelijk gebruik, en beantwoordt aan de vereisten van de geldende richtlijnen 72/23/EEG, 89/336/EEG (inclusief de richtlijnen 92/31/EEG en 93/68/EEG).
- Vóór de installatie en het gebruik moet u aandachtig alle instructies van deze gebruiksaanwijzing doorlezen.
- Vóór het gebruik moet u zich ervan verzekeren dat u de blokkering van de kuip-unit heeft verwijderd (zie de instructies). Een geblokkeerde kuip-unit zal tijdens het centrifugereren de wasmachine en de meubelen of andere apparaten in de buurt kunnen beschadigen.
- Deze Gebruiksaanwijzing is een integrerend onderdeel van het apparaat: u moet hem altijd intact samen met het apparaat bewaren. De installatie moet worden uitgevoerd door gekwalificeerd personeel en in overeenstemming met de geldende normen. Het apparaat is gefabriceerd voor het uitoefenen van de volgende functies: het wassen of textiel dat door de fabrikant middels het speciale etiketje geschikt verklaard is voor het wassen in wasmachines. Ieder ander gebruik moet als oneigenlijk worden beschouwd. **De fabrikant kan niet aansprakelijk worden gesteld voor andere dan de vermelde gebruikstoepassingen.**
- Het typeplaatje met de technische specificaties, het serienummer en het merkteken is zichtbaar aangebracht op het deel van de machine dat na de opening van het deurtje zichtbaar is. **Het typeplaatje mag nooit worden verwijderd.**

- **De voor de installatie van de apparaten noodzakelijke aanpassingen van de elektrische installatie en het waterleidingnet mogen alleen door gekwalificeerd personeel worden uitgevoerd.**
- Een aardaansluiting aangebracht volgens de wijzen voorzien door de veiligheidsvoorschriften voor elektrische installaties is verplicht. **De fabrikant onthoudt zich van iedere aansprakelijkheid voor eventuele schade aan personen of zaken als gevolg van een ontbrekende of ondeugdelijke aansluiting van de aardgeleider.**
- Bij een vaste elektrische aansluiting, dus zonder stekker, moet een multipolaire scheidingschakelaar met een minimale contactafstand van 3 mm worden voorzien.
- De op de voedingskabel aangesloten stekker en het bijbehorende stopcontact moeten van hetzelfde type zijn in overeenstemming met de geldende voorschriften. Controleer of de spannings- en frequentiewaarden van het elektriciteitsnet overeenstemmen met de waarden vermeld op het typeplaatje. Vermijd het gebruik van adapters of afleidingen. Trek nooit aan de kabel om de stekker mee uit het stopcontact te verwijderen.
- **De machine zal pas losgekoppeld zijn van de elektrische stroomvoorziening nadat de stekker uit het stopcontact is verwijderd of wanneer de hoofdschakelaar van het elektriciteitsnet is uitgeschakeld. Na de installatie moet de stekker toegankelijk blijven.**
- Voor het aansluiten van het apparaat moeten nieuwe slangcombinaties worden gebruikt (standaard met het apparaat geleverd). Oude slangcombinaties mogen niet worden gebruikt.
- Let ervoor op dat het apparaat niet op de elektrische voedingskabel rust.
- De wasmachine mag absoluut nooit worden gebruikt in voertuigen, aan boord van schepen of vliegtuigen of in ruimten waar bijzondere omstandigheden heersen, zoals explosieve of corrosieve atmosferen (poeders, dampen en gassen) of explosieve en/of corrosieve vloeistoffen.
- Installeer de wasmachine apparaat niet in ruimten waar vorstgevaar bestaat. Bevroren buizen kunnen onder druk openscheuren.
- Verzeker u ervan dat de aan de wasbak gehaakte afvoerbuis **stevig geblokkeerd is en zich niet kan verplaatsen.**
- Indien niet geblokkeerd zou de afstotende kracht van het water hem vanaf de wasbak kunnen verplaatsen **met gevaar van overstromingen.**
- Wanneer u de buis aan een wasbak haakt **moet u voorts controleren of het water snel kan wegstromen om het gevaar van overstromen van de wasbak te voorkomen.**
- U moet de machine niet te zwaar beladen.
- Gebruik in géén geval wasmiddelen met oplosmiddelen of chemische producten in de wasmachine. **Dit zou de machine kunnen beschadigen en giftige dampen kunnen vormen. Deze zouden daarnaast vlam kunnen vatten en exploderen.**
- Met aardolieproducten doordrenkte kledij mag nooit in de machine worden gewassen. Controleer vóór het wassen of de was geen ontvlambare apparaten bevat (bijvoorbeeld: aanstekers, lucifers, enz.)
- Indien u voor het reinigen ontvlambare vloeistoffen gebruikt moet u zich ervan verzekeren dat die substanties van het kledingstuk zijn verwijderd voordat u het in de wasmachine stopt.
- Alvorens het wasgoed in de wasmachine te stoppen moet u zich ervan verzekeren dat de zakken leeg zijn, de knopen goed vastzitten en de ritsen gesloten zijn.
- Was geen gerafelde of kapotgescheurde kleding.
- Bij het wassen met hoge temperaturen zal de ruit van het deurtje zeer heet worden.
- **Alvorens het deurtje te openen moet u controleren of het water volledig is weggepompt.**
- Bij aanwezigheid van water mag u het deurtje pas openen nadat het water volledig is weggepompt. Raadpleeg bij twijfel de gebruiksaanwijzing.
- **Het water in de machine is niet drinkbaar!**
- Het innemen van wasmiddelen voor wasmachines kan letsel in de mond en in de keel veroorzaken.
- Alvorens de was uit de wasmachine te verwijderen **moet u zich ervan verzekeren dat de trommel stil staat.**
- Na ieder gebruik moet u de machine uitschakelen om verlies van elektrische energie te vermijden.
- Laat het deurtje tussen de verschillende wasbeurten op een kier om de goede staat van de pakking te behouden.
- **Probeer nooit om het apparaat zelf te repareren** bij een storing. Koppel de machine los van het elektriciteitsnet en sluit het waterkraantje. Wendt u zich vervolgens tot een gekwalificeerde technicus. **De reparaties mogen uitsluitend worden uitgevoerd door gekwalificeerd personeel.**

- **Het apparaat is bestemd om te worden gebruikt door volwassenen.** Sta niet toe dat kinderen aan de bedieningsorganen komen of met de wasmachine spelen en **laat kinderen niet in de nabijheid blijven tijdens het verloop van het programma.**
- Jonge huisdieren of kleine kinderen zouden zich in de wasmachine kunnen verstoppen.
- Controleer vóór het gebruik altijd de binnenkant van de trommel en **voorkom dat kinderen met het apparaat spelen.**
- Houd kinderen uit de buurt van de machine wanneer het deurtje of de wasmiddellade geopend zijn; er zouden resten wasmiddel in het apparaat kunnen zijn achtergebleven die onherstelbare schade aan de ogen, mond en keel kunnen veroorzaken en zelfs tot dood door verstikking kunnen leiden.
- Personen met beperkte geestelijke, sensorische of lichamelijke vermogens (inclusief kinderen) of zonder de noodzakelijke ervaring en kennis mogen dit apparaat niet gebruiken, tenzij onder passend toezicht of na te zijn geïnstrueerd omtrent het gebruik van het apparaat door volwassen personen die verantwoordelijk zijn voor hun veiligheid.
- Bewaar geen ontvlambare vloeistoffen in de nabijheid van het apparaat.

Periode van langdurige stilstand.

- Wanneer de machine langere tijd ongebruikt wordt gelaten verdient het aanbeveling om de elektrische en hydraulische verbindingen los te maken en het deurtje op een kier te laten om de vorming van vieze luchtjes te voorkomen.

Belangrijk!

Dit apparaat is eenvoudig in het gebruik.

Om echter van de beste resultaten verzekerd te zijn is het belangrijk dat u deze gebruiksaanwijzing aandachtig doorleest en alle instructies opvolgt alvorens het in werking te stellen.

In de gebruiksaanwijzing vindt u de juiste aanwijzingen voor de installatie, het gebruik, het onderhoud en wat nuttige wenken.

De fabrikant onthoudt zich van iedere aansprakelijkheid voor schade aan personen of zaken als gevolg van het niet in acht nemen van de bovenstaande voorschriften of als gevolg van wijzigingen aangebracht aan ook slechts één enkel onderdeel van het apparaat en door het gebruik van niet-originele vervangingsonderdelen.

2. INSTALLATIEVOORSCHRIFTEN

Belangrijk!

Het apparaat moet worden geïnstalleerd door een gespecialiseerde technicus in overeenstemming met de geldende normen.

De wasmachine is bijzonder zwaar. Wees voorzichtig bij het optillen.

2.1 UITPAKKEN

De oscillerende unit is voor het transport geblokkeerd met de schroeven (A) die met de bijbehorende afstandsstukken (B) zijn aangebracht op de achterkant van de wasmachine. Wanneer u de schroeven verwijdert zult u de elektrische voedingskabel kunnen gebruiken.

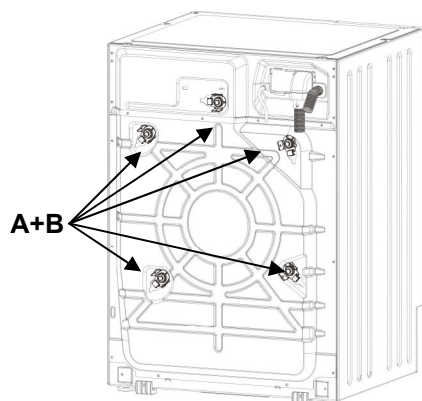

1. U moet **alle** schroeven met een sleutel van 10 mm losdraaien.
2. Verwijder **alle** schroeven (A)
3. Verwijder **alle** plastic afstandsstukken (B)

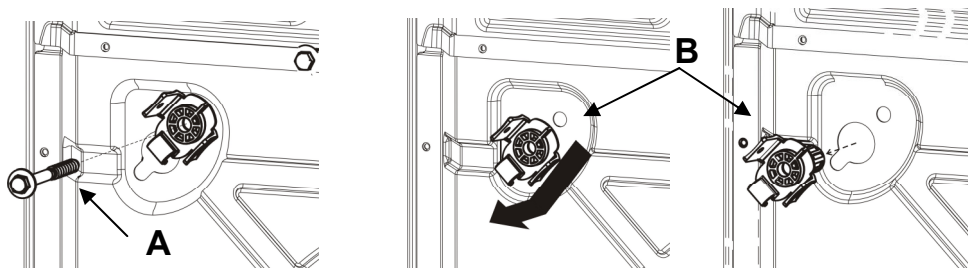

4. Monteer **alle** bijgevoegde speciale plastic doppen (C), om het binnendringen van spatten of water in de machine te voorkomen en om te voorkomen dat u onder spanning staande delen zou kunnen aanraken.

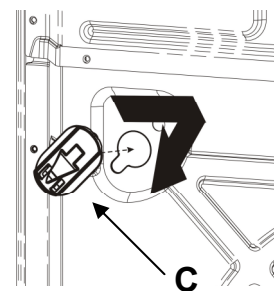

Let op!

- Zet de machine **niet** op de kop en leg hem niet op één van de zijden.
- Het verdient aanbeveling om alle transportbeveiligingen die u bij een eventuele verplaatsing van het apparaat weer zult moeten monteren, te bewaren.

2.2 PLAATSING EN WATERPASSTELLING

1. Zet de machine op de verkozen plaats.
2. Zet de machine zorgvuldig in alle richtingen met behulp van een waterpas, waterpas en regel indien nodig de hoogte van de pootjes. Na de regeling moet u de pootjes met de speciale contraoeren blokkeren.

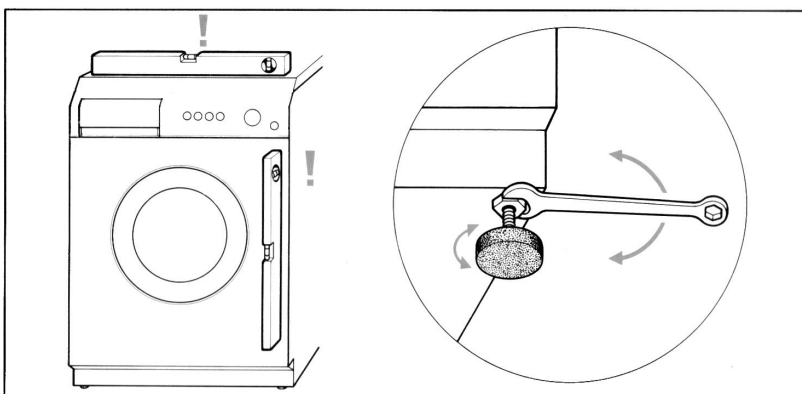

3. Bij **regelbare pootjes achter** moet u er rekening mee houden opletten dat de machine aan de achterkant niet op de pootjes, maar op de speciale schuiven rust. Controleer, voordat u de machine in de keuken zet, of de pootjes achter volledig vastgeschroefd zijn, om te voorkomen dat ze tijdens het plaatsen beschadigd raken.

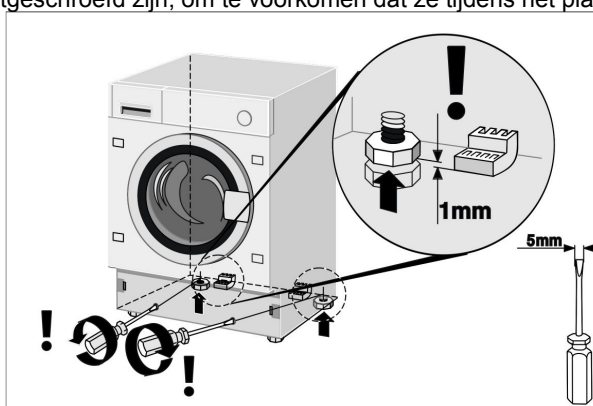

Nadat u de machine in de keuken heeft gezet moet u de pootjes achter omhoog draaien om te voorkomen dat de machine op de schuiven blijft rusten. Nadat u de pootjes achter hoger heeft gezet moet u de machine waterpas zetten en de pootjes vóór vastzetten.

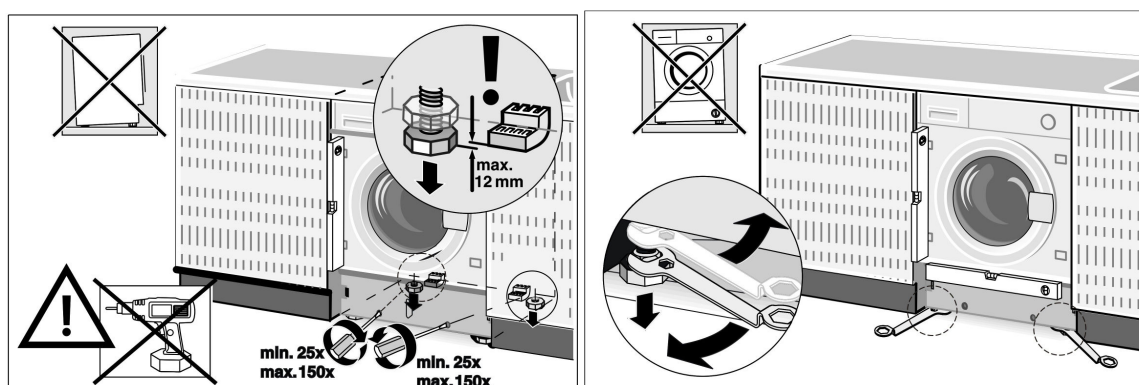

De toe- en afvoerslangen van het water kunnen zowel naar rechts als naar links worden geleid om een correcte installatie mogelijk te maken.

Let op!

- Wij bevelen aan om deze handeling op zorgvuldige wijze uit te voeren om tijdens het gebruik trillingen, lawaai of verplaatsingen van de wasmachine te voorkomen.
- Bij een installatie van de machine op een vloer met vloerkleed moet u ervoor opletten dat de openingen aan de onderkant van de wasmachine niet verstopt worden.
- Verzekert u ervan dat de wasmachine tijdens de werking niet tegen muren, wanden, meubels enz. leunt.
- De machine mag niet achter een blokkeerbare deur, een schuifdeur of een deur met een scharnier aan de tegenovergestelde zijde worden gemonteerd.

2.3 AANSLUITING OP HET WATERKRAANTJE

1. Controleer of de voedingsdruk tussen de volgende waarden ligt: **0,05-0,9MPa**. Bij een hogere druk moet u een drukbegrenzer installeren.
2. Sluit de **koudwatervulslang (lichtblauwe ring)** aan op het koudwaterkraantje met de schroefdraadaansluiting van $\frac{3}{4}$ gas, en zorg ervoor dat hij goed vast wordt geschroefd om lekkages te voorkomen. De vulsling van het water mag niet geknikt of afgeklemd zijn en mag niet vervangen of afgesneden worden. De schroefverbindingen moeten uitsluitend met de hand worden aangedraaid.
3. Bij aanwezigheid van een toevoer met **warm water**, mag de temperatuur waarop het water wordt aangevoerd niet hoger zijn dan 60°C en moet de slang met de **rode ring** worden aangesloten op het warmwaterkraantje.

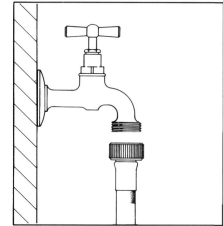

Let op!

- Indien de aansluiting wordt uitgevoerd met nieuwe of langdurig niet gebruikte leidingen, zult u eerst een bepaalde hoeveelheid water moeten laten doorstromen alvorens de vulsling aan te sluiten. Op deze wijze wordt voorkomen dat eventuele ophopingen van zand en andere onzuiverheden de speciale, met de machine geleverde filters ter bescherming van de waterinlaatkleppen, kunnen verstopen.
- U moet de nieuwe, met de machine geleverde vulsling gebruiken en mag de oude slang niet gebruiken.

2.4 AANSLUITING OP DE AFVOER

1. Steek het uiteinde van de afvoerslang in een afvoerleiding met een minimale doorsnede van 4 cm, op een hoogte van tussen de 50 en 90 cm, of haak hem goed vast (met behulp van de plastic beugel op de bocht in de slang) aan een wasbak of badkuip.

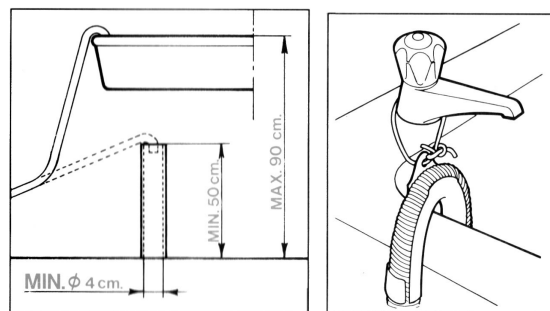

2. Controleer in ieder geval of het uiteinde van de afvoerslang altijd goed vastzit om te voorkomen dat de afstotende kracht van het water hem uit zijn positie kan verplaatsen.

Let op!

- Om de afvoer van het water te bevorderen moet u knikken of afklemmingen vermijden.
- De eventuele verlenging van de afvoerslang mag niet langer zijn dan 1 meter, met een identieke binnendoorsnede en zonder afklemmingen in enigerlei vorm.
- Het uiteinde van de afvoerslang mag in geen geval ondergedompeld zijn in het water.

2.5 ELEKTRISCHE AANSLUITING

Alvorens de stekker in het stopcontact te steken moet u controleren of:

1. De waarde van de voedingsspanning van het elektriciteitsnet overeenstemt met die vermeld op het typeplaatje aan de voorzijde, in het gedeelte dat bij een geopend deurtje zichtbaar is. De waarden van het aangesloten vermogen en de noodzakelijke zekeringen staan vermeld op het typeplaatje.
2. De meter, de stoppen, de voedingsleiding en de stopcontacten moeten qua capaciteit geschikt zijn voor de maximaal vereiste belasting vermeld op het typeplaatje.
3. Het stopcontact en de met de machine verstrekte stekker moeten onderling compatibel zijn zonder gebruik van bijv. verloopstekkers, meerwegstekkers, adapters van enigerlei aard en verlengsnoeren die tot oververhitting en brandplekken zouden kunnen leiden.
Wanneer het stopcontact niet overeenstemt met de verstrekte stekker moet u het stopcontact van de elektrische installatie vervangen door een geschikt model.

Let op

- Na de installatie moet de stekker toegankelijk blijven.
- **Het is absoluut noodzakelijk dat het apparaat wordt geaard.** Steek de stekker in een naar behoren geaard stopcontact.

Onze onderneming onthoudt zich van iedere aansprakelijkheid voor eventuele schade aan personen of zaken als gevolg van een ontbrekende of ondeugdelijke aansluiting van de aardgeleider. Een correcte elektrische aansluiting zal de maximale veiligheid verzekeren.

- Dit apparaat stemt overeen met de Machinerichtlijn 89/336/EEG van 03.05.89 (zoals gewijzigd door de richtlijn 92/31/EEG) betreffende de eliminatie van radiostoringen.
- Een beschadigde voedingskabel mag uitsluitend door een origineel vervangingsexemplaar worden vervangen, beschikbaar bij onze klantenservice.
- **U mag de voedingsstekker niet met natte handen uit het stopcontact trekken of erin steken.**
- **Trek niet aan de kabel om de voedingsstekker mee uit het stopcontact te verwijderen; pak hem altijd bij de stekker beet.**

3. BESCHRIJVING VAN DE BEDIENINGSORGANEN

3.1 BEDIENINGSPANEEL

Alle bedieningsorganen en besturingen van het apparaat zijn samengebracht op het frontpaneel.

Display: toont de instellingen (centrifugeersnelheid, programmastatus, flexi time, activering kinderbescherming, maximaal aanbevolen gewicht). De instellingen kunnen met de onderstaande drukknoppen worden gewijzigd.

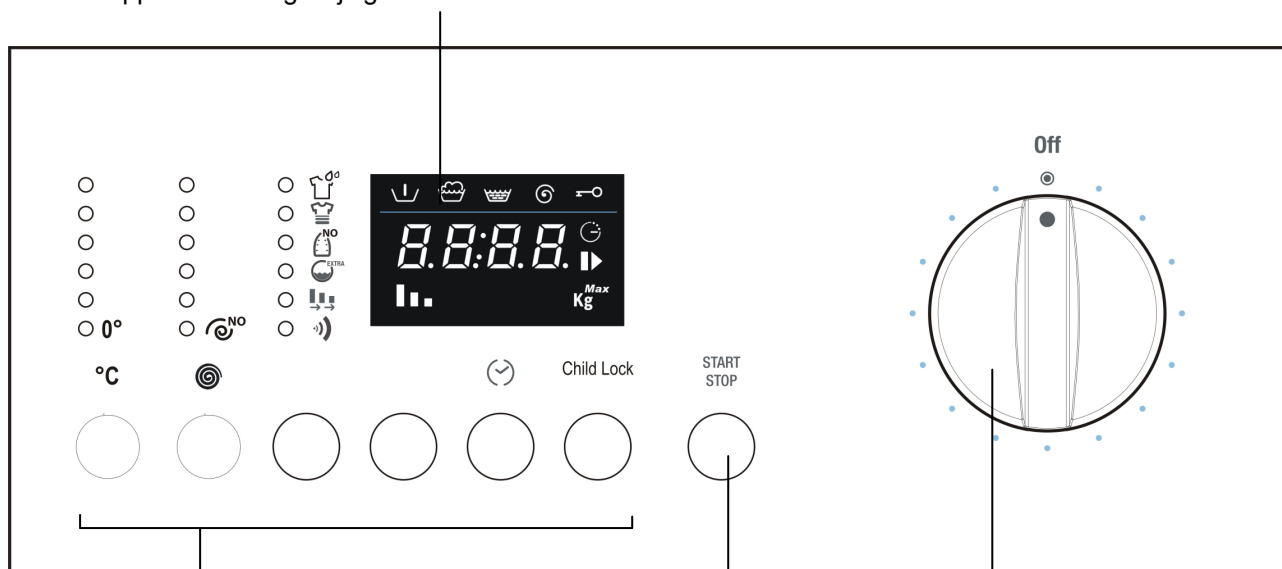

Drukknoppen (van links naar rechts):
Wassen temperatuur selectie
Selectie centrifugeersnelheid
Optie selecteren
Optie bevestigen
Delay timer
Child Lock























Start/Pauze drukknop:
 Dient voor het starten of stoppen van de wasprogramma's.

Keuzeschakelaar programma's
 Voor het in- en uitschakelen van de wasmachine en de programmaselectie. U kunt hem in beide richtingen draaien. De keuzeschakelaar zal tijdens de uitvoering van de programma's niet draaien.

4. GEBRUIK VAN DE MACHINE VOOR HET WASSEN

4.1 HET WASGOED KLAARMAKEN

1. Verdeel het wasgoed naar type textiel en kleurvastheid.
2. Was de witte was apart van de bonte was. Het wordt aanbevolen om bont goed de eerste keer apart te wassen. Gewoonlijk wordt op de kleding een etiketje aangebracht met nuttige informatie omtrent de wijze waarop het moet worden behandeld. Onderstaand vindt u een korte beschrijving van de symbolen van deze etiketten.

WASSEN		BLEKEN			
 90	Wassen op max. 90°C	 Bleekbaar		 Niet bleken	
 60	Wassen op max. 60°C				
		STRIJKEN			
 40	Wassen op max. 40°C	 Hoge temperatuur	 Middelhoge temperatuur	 Lage temperatuur	 Niet strijken
 30	Wassen op max. 30°C				
		CHEMISCH REINIGEN			
 60	Fijne was max. 60°C	 Alle oplosmiddelen	 Alle behalve trichloorethyleen	 Kerosine en R113	 Niet chemisch reinigen
 40	Fijne was max. 40°C				
 30	Fijne was max. 30°C				
		DROGEN NA WASSEN			
	Handwas	 Hoge temperatuur	 Temperatuur lager dan 60°C	 Niet drogen	
	Niet wassen				

Let op!

- Vermijd het wassen van gescheurde of niet omzoomde kleding omdat die zou kunnen gaan rafelen.
- Vreemde voorwerpen zullen de kleding of delen van de wasmachine kunnen beschadigen. Daarom moet u: de zakken leegmaken en binnenstebuiten keren, de rollers van de gordijnen verwijderen of ze in een zakje van gaas wikkelen.
- Stop heel klein wasgoed (ceinturen, zakdoekjes, sokjes, beugelbh's enz.) in een zakje van wit gaas. Sluit drukknoop, ritssluitingen en zet losse knopen vast.
- Het gebruik van moderne wasmiddelen en de juiste wastemperatuur zal over het algemeen volstaan om de vlekken mee uit het textiel te verwijderen. Sommige moeilijke vlekken als die van gras, fruit, ei, bloed, roest, inkt, enz., zouden vóór het wassen moeten worden behandeld. **Afhankelijk van het type stof vindt u in de handel talloze producten voor het behandelen van vlekken. Het verdient in ieder geval aanbeveling om vlekken onmiddellijk te reinigen of op te lossen omdat oudere vlekken moeilijker te verwijderen zijn.**
- **Wanneer u zich niet aan de symbolen voor de behandeling van het textiel houdt zult u de was kunnen beschadigen.**



Wol – Alleen de door het merk  als zuivere scheerwol gekenmerkte wol, of die met het etiket <<behandeld onkrimpbaar machinewasbaar >> kan in de machine met het specifieke programma worden gewassen, andere soorten wol kunnen beter met de hand worden gewassen of chemisch worden gereinigd.

4.2 OPENING VAN HET DEURTJE

De machine is voorzien van een beveiliging die het openen van het deurtje tijdens het draaiende programma zal verhinderen.

1. **Controleer of het water volledig uit de kuip is weggepompt en of de trommel stil staat.**

Let op!

- Bij een onderbreking van het wasprogramma moet u 3 tot 15 minuten wachten, afhankelijk van de bereikte temperatuur in de machine.

Let op!

Het water kan nog kokend heet zijn wanneer het wassen bij hoge temperaturen heeft plaatsgevonden. Open het deurtje niet wanneer er nog water in de trommel staat!

4.3 DE MACHINE VULLEN MET HET WASGOED

Voor zover mogelijk, **verdient het aanbeveling - om elektriciteit te besparen - om de machine volledig te vullen met de verschillende stoffen.** Wissel grote en kleine stukken wasgoed af en stop alles goed los in de wasmachine. De eerste keren verdient het aanbeveling dat u de ladingen weegt, daarna zal de opgedane ervaring volstaan. Ter indicatie volgt een lijst van het gemiddelde gewicht van de meest gangbare kledingstukken:

4.4 HET WASGOED IN DE MACHINE STOPPEN

1. Open het deurtje en stop het wasgoed gelijkmatig verspreid, goed opengevouwen en niet samengepropt in de trommel; meng, indien mogelijk, grote en kleine kledingstukken.
2. De wasmachine die bij deze gebruiksaanwijzing hoort kan voor iedere wasbeurt worden gevuld met **maximaal 7 kg** wasgoed. Een groter gewicht zal tot teleurstellende resultaten en mogelijke defecten aan de machine leiden.
3. **Om energie te besparen verdient het aanbeveling om de machine volledig te vullen met de verschillende soorten textiel, in overeenstemming met de hoeveelheden vermeld in de bij deze gebruiksaanwijzing geleverde "Programmatabel".**
4. Sluit het deurtje door op de omlijsting te drukken tot u de klik van de sluiting hoort. Zorg ervoor dat er geen wasgoed klemraakt tussen het deurtje en de rubberpakking.

Let op!

- Wanneer het deurtje niet goed is gesloten zal een beveiliging verhinderen dat de wasmachine in werking treedt.
- **Overschrijd de maximale belading niet: een overtollige belading zal tot slechtere wasresultaten leiden.**

4.5 GEBRUIK VAN HET WASMIDDEL EN DE ADDITIEVEN

Het bakje is van binnen onderverdeeld in drie vakjes, herkenbaar aan de symbolen



wasmiddel voor de voorwas



wasmiddel voor de hoofdwas



voor de wasverzachter, het stijfisel, de additieven, enz. (producten voor de behandeling). De additieven worden automatisch tijdens de laatste spoelbeurt in de waskuip gebracht.

In het vakje voor het wasmiddel vindt u een lipje voor het gebruik van vloeibaar wasmiddel. Om dit te gebruiken moet u het naar voren trekken en hem vervolgens laten zakken.

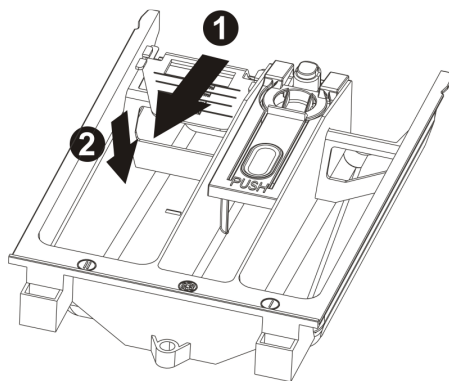

Vul, in overeenstemming met de aanwijzingen van de met deze gebruiksaanwijzing verstrekte "Programmatabel", het speciale bakje vóór het begin van het programma met wasmiddel en eventuele additieven.

Het niveau van de vloeistoffen mag in geen geval de maximaanduiding overschrijden omdat de bakjes anders te snel leeg zouden lopen.

Voordat u dikke additieven in het daarvoor bestemde bakje doet, moet u ze met een beetje water verdunnen om te voorkomen dat de sifon verstopt zou raken.

Gebruik alleen wasmiddelen met gecontroleerde schuiming geschikt voor gebruik in een wasmachine.

Bepaal de hoeveelheid wasmiddel aan de hand van de hardheid van het water, het type en de hoeveelheid geladen wasgoed en de graad van viesheid ervan.

Op deze wijze zult u het gewenste effect bereiken en een optimaal wasmiddelverbruik verkrijgen.

Op de wasmiddelverpakkingen staat de dosering aangegeven voor 4 hardheidsgraden en voor ladingen wasgoed van 4-5 kg normaal vieze was.

Voor informatie met betrekking tot de hardheidsgraad van het water moet u zich wenden tot het betreffende waterleidingbedrijf.

Hardheid van het water

Hardheidsgraad	Franse graden fH	Duitse graden dH
Zacht	Tot en met 15°	Tot en met 8°
Gemiddeld	15° - 25°	8° - 14°
Hard	25° - 40°	14° - 22°
Zeer hard	Meer dan 40°	Meer dan 22°

4.6 DOSERING WASMIDDELEN IN POEDERVORM

Normaal vieze was

1. Kies een programma zonder voorwas.
2. Vul het wasvakje van de wasmiddellade met de totale op de verpakking vermelde hoeveelheid wasmiddel.

Zeer vieze was

1. Kies een programma met voorwas.
2. Vul het voorwasvakje van de wasmiddellade met $\frac{1}{4}$ van de aanbevolen hoeveelheid wasmiddel en vul het wasvakje met $\frac{3}{4}$ ervan.

Let op!

- Bij het ontbreken van aanwijzingen omtrent de dosering voor de delicate was van synthetische vezels moet u van $\frac{1}{2}$ tot $\frac{2}{3}$ van de aangegeven dosering voor kleurvast katoen gebruiken.
- Voor het wolprogramma bevelen wij uitsluitend het gebruik aan van neutrale wasmiddelen voor wol.
- Gebruik de door de fabrikant van het wasmiddel aangegeven dosering.

4.7 DOSERING VLOEIBARE WASMIDDELEN

1. Giet de vereiste dosering vloeibaar wasmiddel in de bijgevoegde doseerder en leg die in de trommel; u kunt ook het wasvakje in de wasmiddellade gebruiken met gebruik van het speciale lipje.
2. De rode schaalverdeling op het lipje dient als hulp bij de dosering van het vloeibare wasmiddel.

Let op!

- **Alleen voor de hoofdwas, oftewel in alle programma's zonder voorwas** kunnen vloeibare wasmiddelen worden gebruikt met de door de fabrikant voorziene dosering.

4.8 ONTKALKERS

Ontkalkers kunnen zowel in de voorwas als in de hoofdwasvakjes worden gedaan, volgens de aanwijzingen van de fabrikanten.

Doe eerst het wasmiddel in de vakjes en voeg daarna pas de ontkalker toe.

4.9 PROGRAMMA'S EN FUNCTIES

Voor de keuze van de programma's op grond van het type textiel moet u de bij deze gebruiksaanwijzing geleverde "Programmatabel" raadplegen.

4.10 INSCHAKELING VAN DE MACHINE EN KEUZE VAN HET WASPROGRAMMA

Voor het inschakelen van de machine en de keuze van de programma's gaat u als volgt te werk:

1. Draai de programmaknop in één van de twee richtingen. Op deze wijze schakelt u de wasdroger in.
2. Selecteer het wasprogramma. Op de display wordt afwisselend de resterende tijd en het maximaal aanbevolen gewicht van het geselecteerde programma weergegeven. Afhankelijk van hetgeen weergegeven zullen de betreffende symbolen op de display verschijnen.
3. De defaultwaarden voor de centrifugeersnelheid worden weergegeven en wastemperatuur. U kunt de aanvangsinstellingen wijzigen met de drukknoop onder de lijst van centrifugeersnelheden en temperatuur.
4. Een centrifugeersnelheid van , betekent dat de centrifuge wordt uitgeschakeld met een machinestop met volle kuip. Wanneer u deze waarde instelt zal de machine de eindcentrifuge overslaan en het wasprogramma beëindigen terwijl er nog water in de kuip staat. De temperatuur van 0 °C geeft wassen koud.

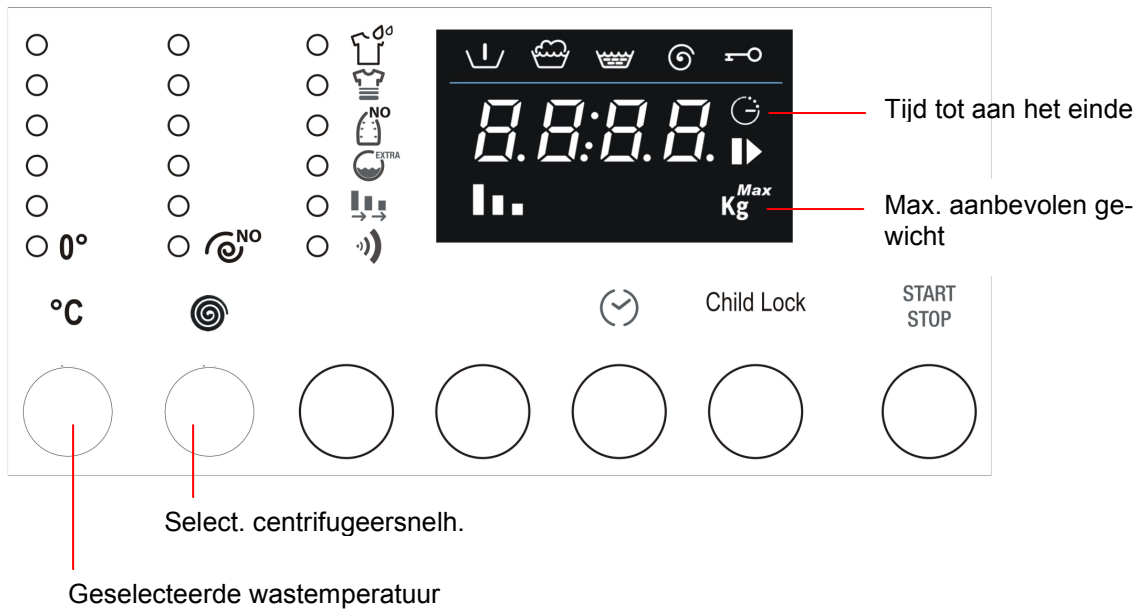

4.11 OPTIES SELECTEREN EN BEVESTIGEN

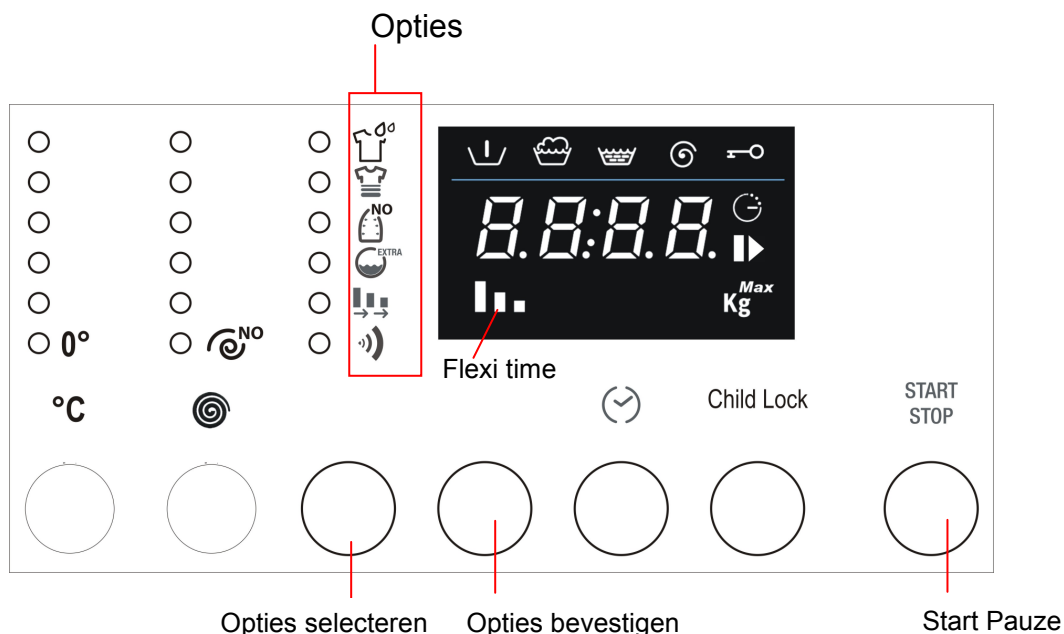

1. Met de Selectie drukknop kunt u achtereenvolgend de volgende opties selecteren (van boven naar beneden):

Voorwas: toevoeging van een fase voorafgaand aan het wassen, met een duur van circa 20 minuten en bij een temperatuur van 35°C. Geschikt voor ladingen met bijzonder vies wasgoed.

Intensief: de max. temperatuur wordt 60°C en de wasfase wordt verlengd om de doeltreffendheid van de enzymen in de wasmiddelen te verhogen. Geschikt voor delicate, maar vieze was.

Minder strijken: maakt het mogelijk om op het eind van de wasbeurt minder verkreukelde kleding te hebben die gemakkelijker gestreken kan worden.

Water plus: Verhoogt de tijdens het wassen en het spoelen gebruikte hoeveelheid water.

Als alternatief **Extra spoelbeurt:** met deze optie wordt aan het geselecteerde programma een extra spoelbeurt toegevoegd

Flexi Time: maakt een kortere duur van de wascyclus mogelijk. Het symbool is volledig verlicht met de aanvangsduur voor het geselecteerde programma. Wanneer u deze optie selecteert kunt u de duur verder verkorten tot een gemiddeld niveau, een minimumniveau en terugkeren naar de aanvangsduur door meerdere malen de drukknop Set in te drukken.

Als alternatief **Snel:** maakt een kortere duur van de wascyclus mogelijk. Geschikt voor weinig, weinig vieze was.

Buzzer: u kunt het geluidssignaal voor het eind van de cyclus in- of uitschakelen. De machina wordt geleverd met de optie geactiveerd.

2. Ter bevestiging van de geselecteerde optie, volstaat het de drukknop Opties bevestigen in te drukken; de led van de optie zal blijven branden.
3. Om de selectie van een optie ongedaan te maken hoeft u slechts terug te keren naar de optie met de toets Opties selecteren en moet u de drukknop Opties bevestigen indrukken. Om met één enkele handeling de selectie van alle eerder bevestigde opties ongedaan te maken volstaat het de drukknop Bevestigen 4 seconden lang ingedrukt te houden.
4. De Buzzer optie zal ook voor de latere cycli geselecteerd blijven. Alleen bij het programma Night Wash wordt hij automatisch uitgeschakeld.

4.12 RESTERENDE TIJD

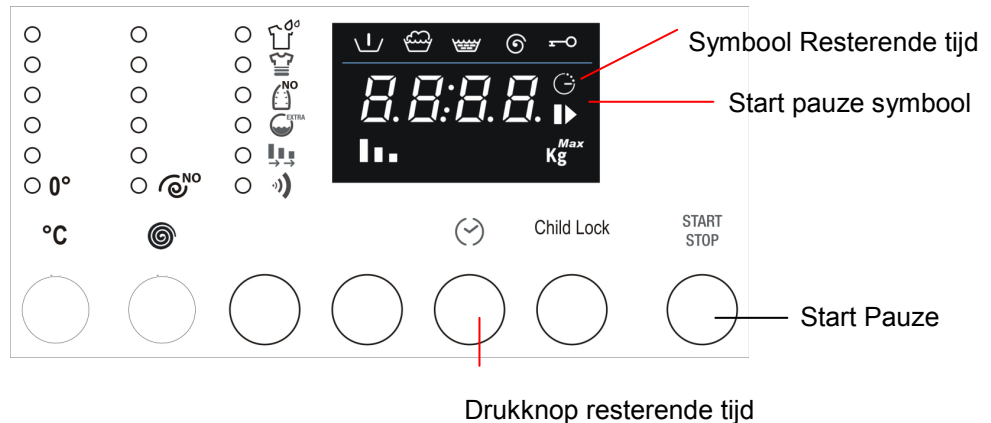

1. Wanneer u de drukknoop Resterende tijd meerdere malen indrukt zult u uiteindelijk kunnen selecteren over hoeveel tijd het wasprogramma zal stoppen. De tijd tot aan het eind van de wascyclus houdt rekening met de beginduur van de wascyclus, met de instellingen (temperatuur, centrifugeersnelheid en opties), die de aanvangsduur van de cyclus kunnen verkorten of verlengen en met de uitsteltijd die de gebruiker voor het starten wil toevoegen.
2. Na de tijdsduur tot aan het eind te hebben ingesteld zal het symbool op de display blijven branden.
3. Om de Resterende tijd functie uit te schakelen moet u meerdere malen de drukknoop indrukken tot op de display 0 verschijnt.
4. Tot de start van de cyclus zal het symbool Start Pauze knipperend branden. Na de start van de cyclus zal het symbool ononderbroken blijven branden.

4.13 START VAN HET WASPROGRAMMA

1. Om het wasprogramma na de personalisering van de instellingen te starten moet u de drukknoop Start Pauze indrukken.
2. Na de start zal op de display de resterende tijd tot het eind van de cyclus worden weergegeven en blijft het symbool Start Pauze op de display branden.
3. Tijdens de uitvoering van het wasprogramma zullen de symbolen die verwijzen naar de fasen gaan branden:

Symbolen voor de fasen van een cyclus: Voorwas, hoofdwash, spoelen en eindcentrifuge.

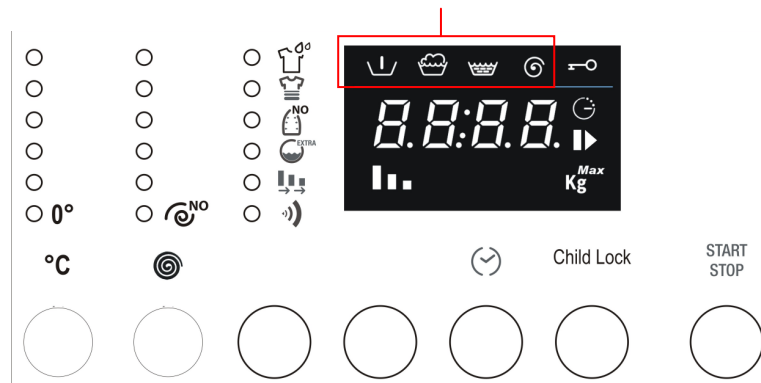

4.14 ONDERBREKING OF WIJZIGING VAN HET WASPROGRAMMA

Tijdens de uitvoering kan het wasprogramma op ieder moment worden onderbroken:

1. houd de drukknoop "Start/Pauze" circa 3 seconden lang ingedrukt: op de display zal afwisselend het woord PAUS (1 seconde lang) en de resterende tijd (1 seconde lang) worden afgebeeld. Het controlelampje Start/Pauze zal knipperend branden.
U kunt het programma ook onderbreken door de programma/temperatuurkeuze knop tijdens de uitvoering van de cyclus te draaien.
2. Wanneer u het wasprogramma wenst te wijzigen volstaat het om het nieuwe programma te selecteren door het verdraaien van de programmaknop zonder de machine eerst in de pausstand te hoeven zetten. De nieuwe wascyclus zal helemaal vanaf het begin worden uitgevoerd. Wanneer tijdens de voorgaande cyclus de kuip al met water was gevuld zal het nieuwe programma beginnen zonder de watervulfase.
3. Om de cyclus weer te hervatten moet u weer op de Start-Pauze knop drukken.

4.15 EIND VAN HET PROGRAMMA

De wasprogramma's worden automatisch afgerond en op de display wordt het woord END afgebeeld en het controlelampje "Resterende tijd" brandt niet meer.

1. **Schakel de machine uit door de programmaknop op de stand OFF te zetten**
2. Verwijder de was uit de trommel.
3. Laat het deurtje op een kier zodat de ruimte in de wasmachine kan opdrogen.
4. **Sluit de vulkraan van het waterleidingnet.**

Als voor de instellingen van de centrifugeersnelheden tijdens de beginfase gekozen was voor het uitsluiten van de centrifuge met stop met volle kuip  (centrifugeersnelheid gelijk aan 0), wordt op het eind van het wasprogramma op de display de tekst STOP afgebeeld, afgewisseld met de tekst ---- (centrifugeersnelheid gelijk aan 0) en zal het controlelampje voor de centrifuge-weergave branden.

Om het leegpompen en centrifugeren voort te zetten moet u tweemaal het selectie centrifuge drukknopje indrukken. De machine hervat de cyclus met het leegpompen en centrifugeren. Om de gewenste centrifugeersnelheid te selecteren moet u de drukknop ingedrukt houden tot de gewenste snelheid wordt weergegeven. Wanneer u het water in de kuip wilt wegpompen zonder te centrifugeren, moet u de centrifugeselectiedrukknop indrukken, tot aan het symbool stoppen met volle kuip, en aangeven dat het leegpompen plaats zal vinden zonder de centrifugeerfase.

4.16 KINDERBEVEILIGING

1. De activering van deze functie zal voorkomen dat de opties, temperaturen, centrifugeersnelheden en wascyclus tijdens de uitvoering ervan kunnen worden gewijzigd.

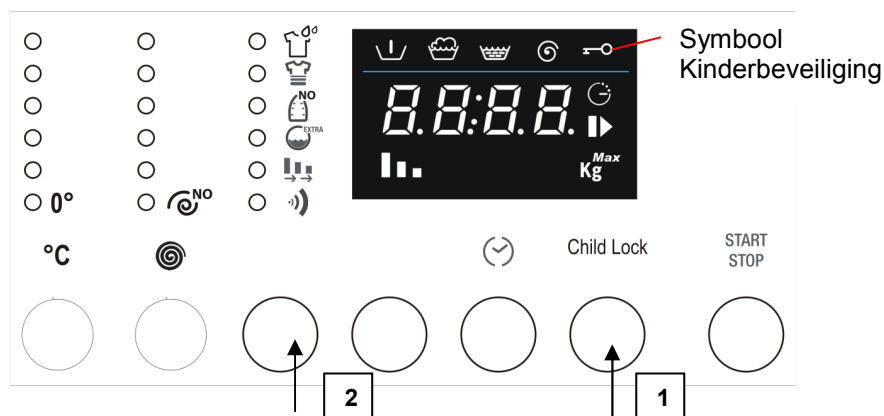

2. Om de Kinderbeveiligingsfunctie te activeren moet u de drukknop Child Lock (1) ingedrukt houden. Druk binnen 3 seconden ook de drukknop Opties selecteren (2) in.
3. Het brandende Kinderbeveiligingssymbool zal aangeven dat de functie geactiveerd is.
4. Om de functie uit te schakelen moet u dezelfde procedure herhalen.

4.17 OPENING IN NOODGEVAL

Bij het ontbreken van de elektrische energie zal het deurtje kunnen worden geopend met de speciale mechanische ontgrendeling, herkenbaar aan het lipje aan de onderzijde van het apparaat:

- Draai de knop op Off en trek de stekker uit het stopcontact
- Voer het waswater af (zie paragraaf 5.4)
- Trek de ontgrendeling naar beneden en open het deurtje.

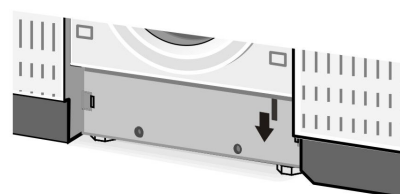

Let op, gevaar voor brandwonden: Voordat u het deurtje opent moet u zich ervan verzekeren dat er in de machine geen water of kokend heet water met wasmiddel meer staat, dat bij het openen van het deurtje eruit zou kunnen stromen en schade veroorzaken.

Let op: open het deurtje nooit met de ontgrendeling voor noodgevallen terwijl de trommel nog draait.

5. REINIGING EN ONDERHOUD

Belangrijk - Vóór alle onderhouds- of reinigingswerkzaamheden moet u de stekker uit het stopcontact trekken.

5.1 REINIGING BUITENZIJDJE

- Het regelmatig en constant schoonmaken zal ertoe bijdragen dat uw apparaat er nog lang als nieuw uit zal zien.
- De buitenkant mag alleen met water en zeep worden gereinigd en moet daarna zorgvuldig met een zachte doek worden afgedroogd.
- De plastic delen mogen alleen maar met een vochtige lap worden schoongemaakt.
- Krab niet met puntige voorwerpen en vermijd het gebruik van oplosmiddelen of schurende producten om beschadigingen van het oppervlak te voorkomen.
- **Om veiligheidsredenen mag u nooit waterstralen op de wasmachine richten.**

5.2 REINIGING VAN DE TROMMEL

- Verwijder eventuele roestplekjes van de trommel met een speciale reiniger voor roestvrij staal of, in bijzonder hardnekkige gevallen, met uiterst fijn schuurpapier.
- Gebruik uitsluitend ontkalkers van bekende merken met corrosiewering voor wasmachines om de wasmachine mee te ontkalken.
- Houdt u zich voor de doseringen en het gebruik uitsluitend aan de aanwijzingen van de fabrikant.
- **Voer, na de ontkalkingsprocessen en het verwijderen van de roest van de trommel, een paar spoelbeurten uit om alle resten van zuren die de machine zouden kunnen beschadigen, te verwijderen. Gebruik in geen geval wasmiddelen die oplosmiddelen bevatten. Het gevaar bestaat dat zich dampen vormen die vlam zouden kunnen vatten en exploderen.**

5.3 REINIGING VAN HET DEURRUBBER

Controleer regelmatig of er geen paperclips, knopen, spelden, enz. in de vouwen van het deurrubber zitten.

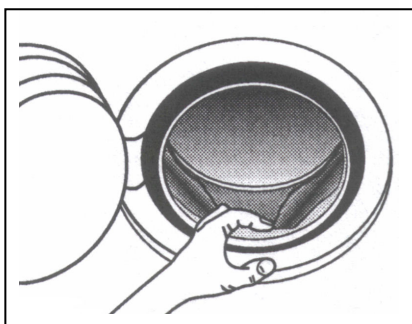

5.4 REINIGING VAN DE AFVOERPOMP

De reiniging van de afvoerpomp is slechts nodig wanneer bij een blokkering van de pomp door knopen, paperclips of vergelijkbare voorwerpen het water niet meer wordt afgevoerd.

In zo'n geval moet u als volgt te werk gaan.

1. Trek de stekker uit het stopcontact om de machine los te koppelen van de stroomvoorziening.

2. Afhankelijk van het model moet u als volgt te werk gaan:

Inbouw-/volledig weggewerkt model – gebruik een kleine schroevendraaier als hevel om de in de tekening aangegeven doppen te verwijderen, draai de plint naar beneden om bij de pomp te komen.

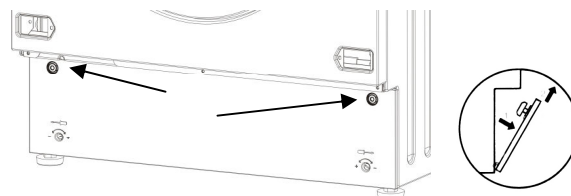

Vrijstaand model – Steek een kleine schroevendraaier in de sleuven in de voorkant van de plint en gebruik hem daarna als hevel naar boven om het bovenste gedeelte van de plint van de kast los te maken.

Buig de plint iets schuin naar voren en trek hem naar boven om hem volledig te verwijderen.

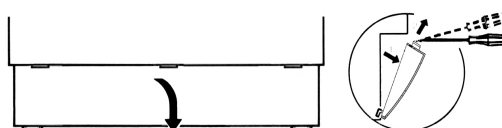

3. Trek het afvoerslangetje "A" eruit.

Let op: een warm slangetje zal erop wijzen dat het water warm of heet is. Zet een lage bak op de vloer en verwijder dop "B" om het water af te voeren.

Afhankelijk van de hoeveelheid water kan het nodig zijn dat u de bak meerdere malen moet ledigen.

Wanneer er geen water meer uitkomt moet u het slangetje hermetisch afsluiten door dop "B" weer goed te bevestigen.

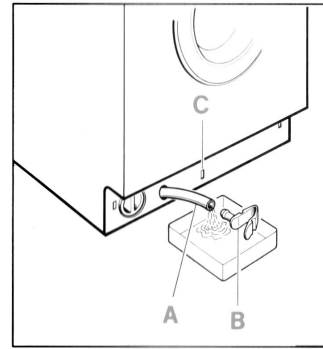

4. Draai de deksel van pomp "D" er linksom af.

Reinig het pomphuis en verwijder vreemde voorwerpen.

Controleer ook de binnenkant "E" en verzeker u ervan dat de schoep vrij draait, er zouden namelijk voorwerpen vastgeklemd kunnen zitten die verwijderd moeten worden.

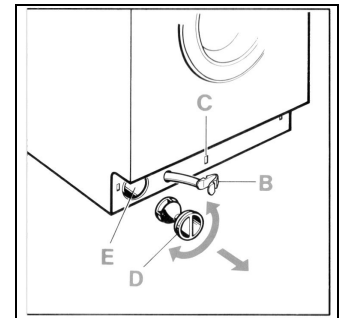

5. Draai het deksel weer op de pomp.

Bevestig het afvoerslangetje door de dop met klikbevestiging in diens behuizing «C» te steken.

Afhankelijk van het model moet u de plint als volgt bevestigen:

Inbouw-/volledig weggewerkt model – Steek de plint eerst in het onderste deel. Bevestig hem aan het bovenste door de plastic doppen in hun gaten te steken.

Vrijstaand model – Steek de plint eerst in het onderste gedeelte en druk hem in de kast tot hij vastgeklemd zit.

5.5 SCHOONMAKEN WASMIDDELLADE

Het verdient aanbeveling om de wasmiddellade vrij te houden van aancoeking.

Om deze handeling te vereenvoudigen moet u de wasmiddellade er eerst volledig uit trekken (trek de lade helemaal naar buiten, druk vervolgens op het gedeelte met het woord PUSH en trek hem er daarna helemaal uit).

Verwijder de sifon «A» en maak het geheel met warm water schoon. Duw de sifon weer helemaal terug en verwijder eventuele wasmiddelophopingen voordat u de lade weer terug plaatst.

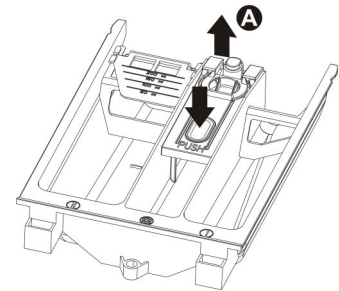

5.6 SCHOONMAKEN FILTERS WATERTOEOVOER

De machine is uitgerust met een filter om de inlaatkleppen in de watertoevoer te beschermen.

Het filter bevindt zich in het verbindingstuk van de toevoerslang die op het kraantje moet worden aangesloten

Het filter moet schoongemaakt worden wanneer de wasmachine niet met water wordt gevuld of wanneer de doorstroming onvoldoende is.

Voor het schoonmaken moet u als volgt te werk gaan:

- **Trek de stekker uit het stopcontact om de machine los te koppelen van de stroomvoorziening.**
- Sluit het waterkraantje.
- Schroef het verbindingstuk van de toevoerslang los van het kraantje.
- Verwijder het filter van het verbindingstuk van de toevoerslang.
- Maak het filter schoon met water en een borsteltje.
- Controleer bij het weer vastschroeven van het verbindingstuk van de toevoerslang of het filter weer op correcte wijze is aangebracht.

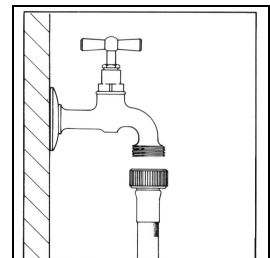

6. AANWIJZINGEN BIJ STORINGEN

Dit product voldoet aan de geldende veiligheidsnormen met betrekking tot elektrische apparatuur. Eventuele technische controles of reparaties moeten om veiligheidsredenen worden uitgevoerd door gekwalificeerd personeel om gevaar voor de gebruiker te voorkomen.





Wanneer de machine niet werkt moet u, alvorens de servicedienst te raadplegen, om onnodige onkosten te vermijden, persoonlijk controleren of de handelingen vermeld in deze tabel storingen zijn uitgevoerd.

- | | |
|---|---|
| 1 De machine start niet | Controleer of: <ul style="list-style-type: none">- de stekker op correcte wijze in het stopcontact is gestoken- het deurtje goed is gesloten- de "Start/Pauze" knop is ingedrukt |
| 2 De machine vult zich niet met water | Controleer of: <ul style="list-style-type: none">- de stekker op correcte wijze in het stopcontact is gestoken- het deurtje goed is gesloten- het waterkraantje geopend is- de filters van de vulslang niet zijn verstopt.- de watervulslang niet wordt afgeklemd of geknikt is |
| 3 U ziet geen water in de wastrommel | Geen defect
Het waterniveau is lager dan het venster in het deurtje omdat de nieuwe machines weinig water gebruiken en dezelfde was- en spoelresultaten behalen. |
| 4 Het water wordt niet weggepompt | Controleer of: <ul style="list-style-type: none">- de afvoerslang niet geknikt is- de afvoer pomp niet verstopt is. |
| 5 Na de laatste spoeling bij de delicate was en wolprogramma's wordt het water niet weggepompt | Dit is geen storing: het oponthoud is voorzien door het wasprogramma om de vorming van vouwen in de stof te voorkomen.
Om het water weg te pompen moet u te werk gaan als beschreven in de paragraaf (Eind van het programma) |
| 6 De machine blijft vullen en wegpompen | Controleer of het uiteinde van de afvoer pomp niet te laag hangt. |
| 7 Sterke trillingen tijdens het centrifugeren | Controleer of: <ul style="list-style-type: none">- De machine goed waterpas staat- de wasmachine niet al te dicht op muren of meubels staat- de blokkering van de interne oscillerende unit is losgemaakt |
| 8 In de kuip vormt zich teveel schuim dat via de wasmiddellade naar buiten komt | Controleer of: <ul style="list-style-type: none">- het gebruikte wasmiddel wel voor wasmachines en niet voor de handwas bestemd is- niet meer dan de in de gebruiksaanwijzing vermelde hoeveelheden zijn gebruikt |
| 9 Water op de vloer | Controleer of: <ul style="list-style-type: none">- de verbindingstukken van de vulslang niet los zijn geraakt.- het uiteinde van de afvoerslang niet verplaatst is. |
| 10 De wasverzachter wordt niet volledig opgenomen of er blijft teveel water in het vakje | Controleer of de sifons in de wasmiddellade op correcte wijze in hun zetels zijn aangebracht en of ze niet verstopt zijn. |

- 11 De machine centrifugeert niet** De onbalansbeveiliging heeft ingegrepen omdat de was niet gelijkmatig over de trommel verspreid was. Wanneer op het eind van de cyclus de was dus nog nat is bevelen wij aan om hem met de hand in de trommel te verspreiden en alleen het centrifugeprogramma te herhalen.
- 12 Het water uit de trommel verwijderen** Bij een stroomuitval of een probleem met de wasmachine kunt u overgaan tot het leegpompen in noodgevallen van de trommel
- 13 De was is niet goed gecentrifugeerd** De grote stukken wasgoed zijn opgerold en niet gelijkmatig over de trommel verspreid. U moet altijd grote stukken met kleine stukken gemengd wassen.
- 14 Resten wasmiddel op het wasgoed** Veel wasmiddelen zonder fosfaten bevatten moeilijk in het water oplosbare substanties.
Selecteer het Spoelen programma of borstel de was.
- 15 Het wasresultaat is onvoldoende**
- Waarschijnlijk heeft u weinig wasmiddel of een verkeerd wasmiddel gebruikt.
 - De moeilijke vlekken werden niet aan een behandeling vooraf onderworpen
 - De gebruikte temperatuur was niet correct
 - De trommel is te zwaar beladen

WEERGAVE FOUTEN

De machine zal bij een storing de afwijking met behulp van een foutcode op de display weergeven.

<i>Foutcode</i>	<i>Beschrijving probleem</i>
	Deurtje niet goed gesloten. Probeer om het opnieuw te sluiten.
	Ingrep acqua stop. Raadpleeg het dichtstbijzijnde Servicecentrum na de stroomvoorziening te hebben onderbroken en het waterkraantje te hebben gesloten.
	De machine wordt niet gevuld met water voor het wassen. Zie punt 2 van de lijst met afwijkingen
	Het water wordt niet weggepompt Zie punt 4 van de lijst met afwijkingen

Voor alle andere afgebeelde foutcodes moet u het dichtstbijzijnde Servicecentrum raadplegen, na de stroomvoorziening te hebben onderbroken en het waterkraantje te hebben gesloten.

Gebruiksaanwijzing

voor

Wasmachine LBB



<i>Inhoudsopgave</i>	Pag.
1. Instructies voor het uitpakken en vervoer	2
2. Verwijdering van de sokkel	3
3. Verwijdering van de elastieken van de accessoirehouder	4
4. Gebruik van de elastieken accessoirehouder	5
5. Verwijdering van de deur	6
6. Reinigingsvoorschriften	7

1. Instructies voor het uitpakken en vervoer



NEE

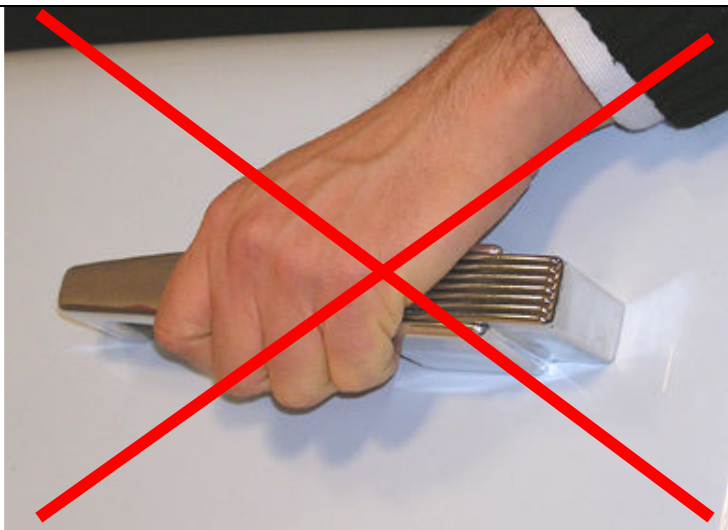

NEE



NEE



NEE

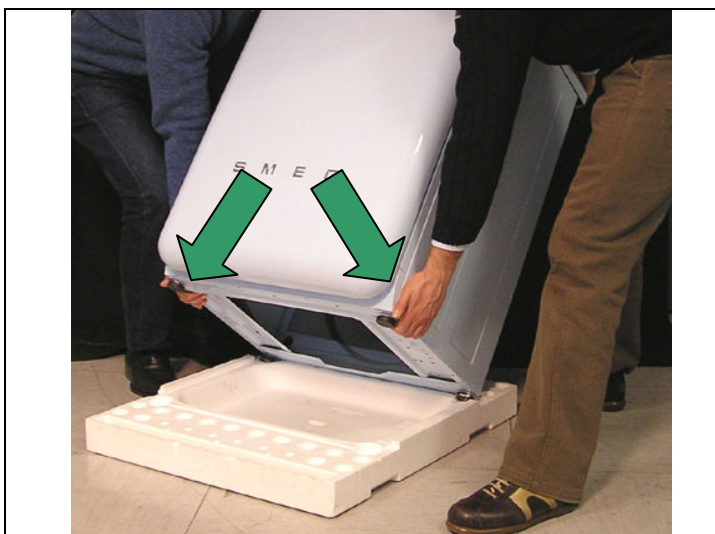

JA



JA

2. Verwijdering van de sokkel

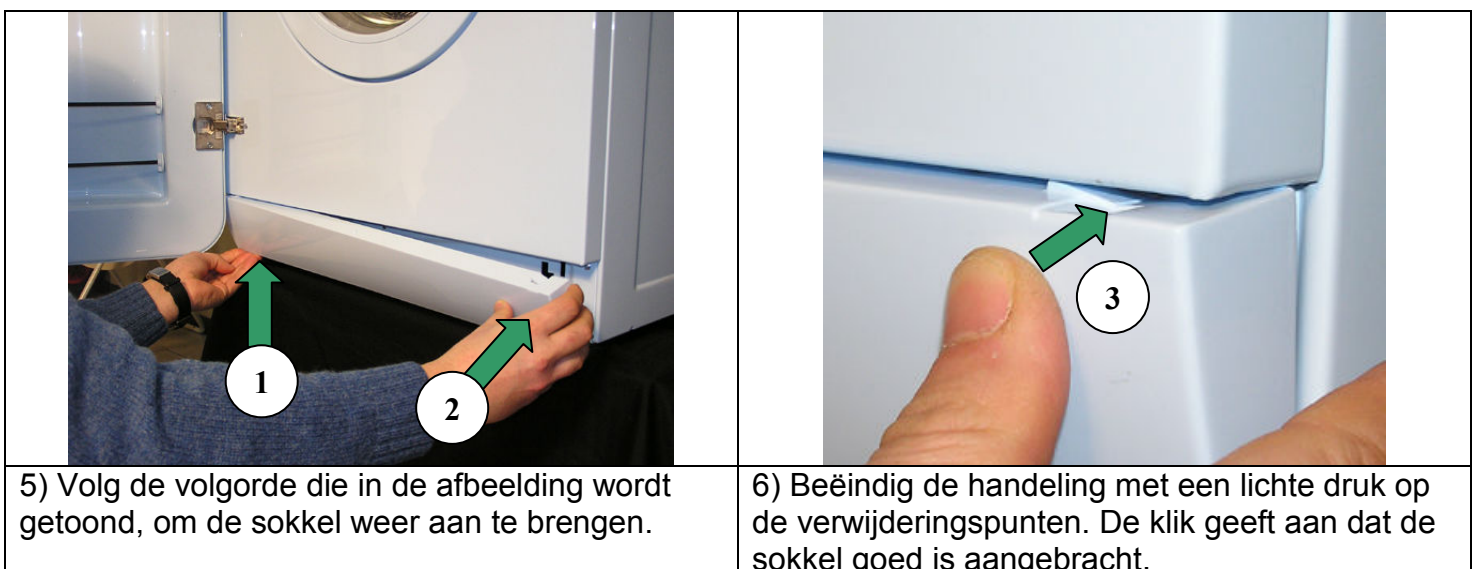
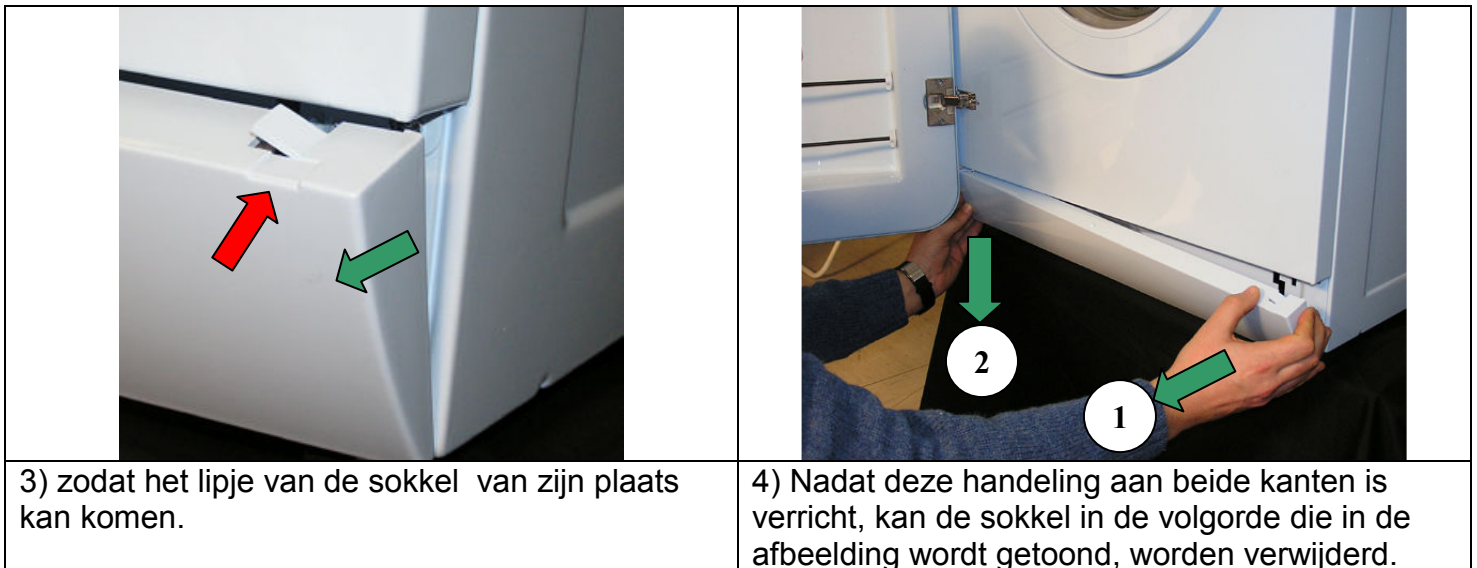
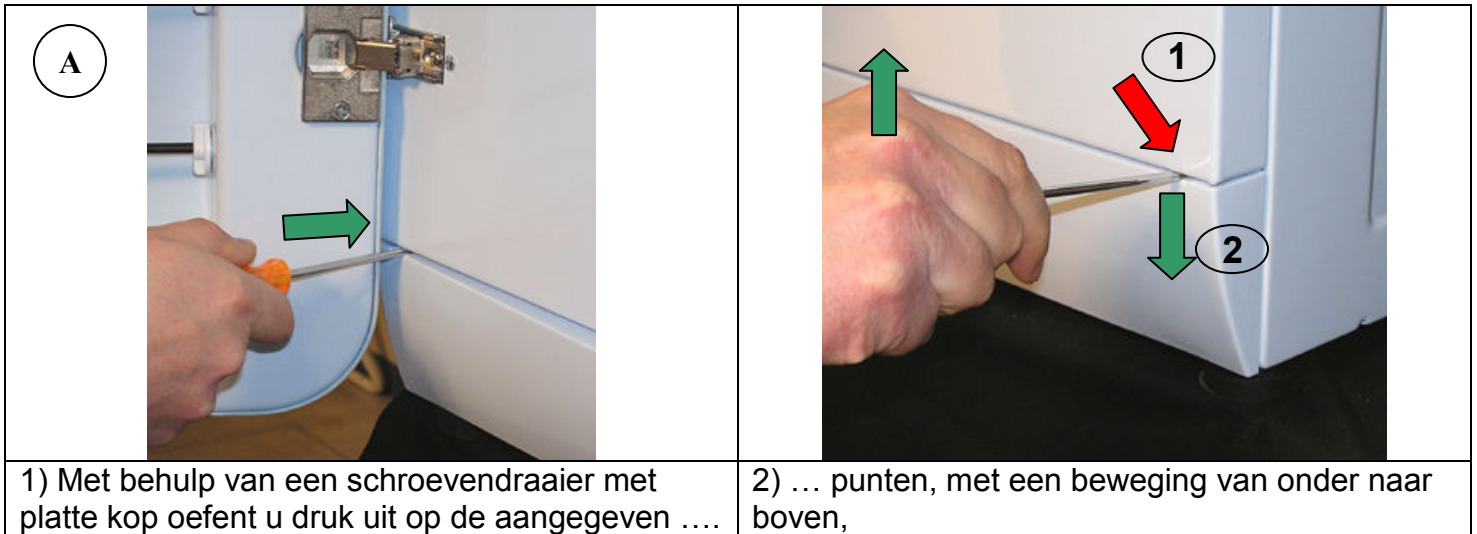

3. Verwijdering van de elastieken van de accessoirehouder

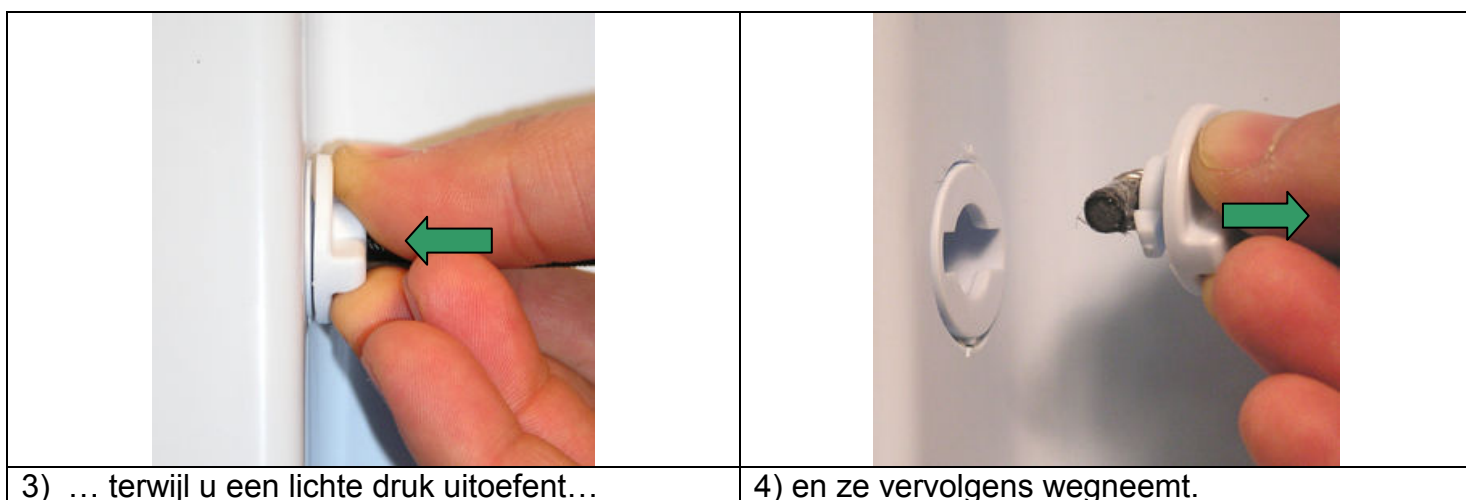
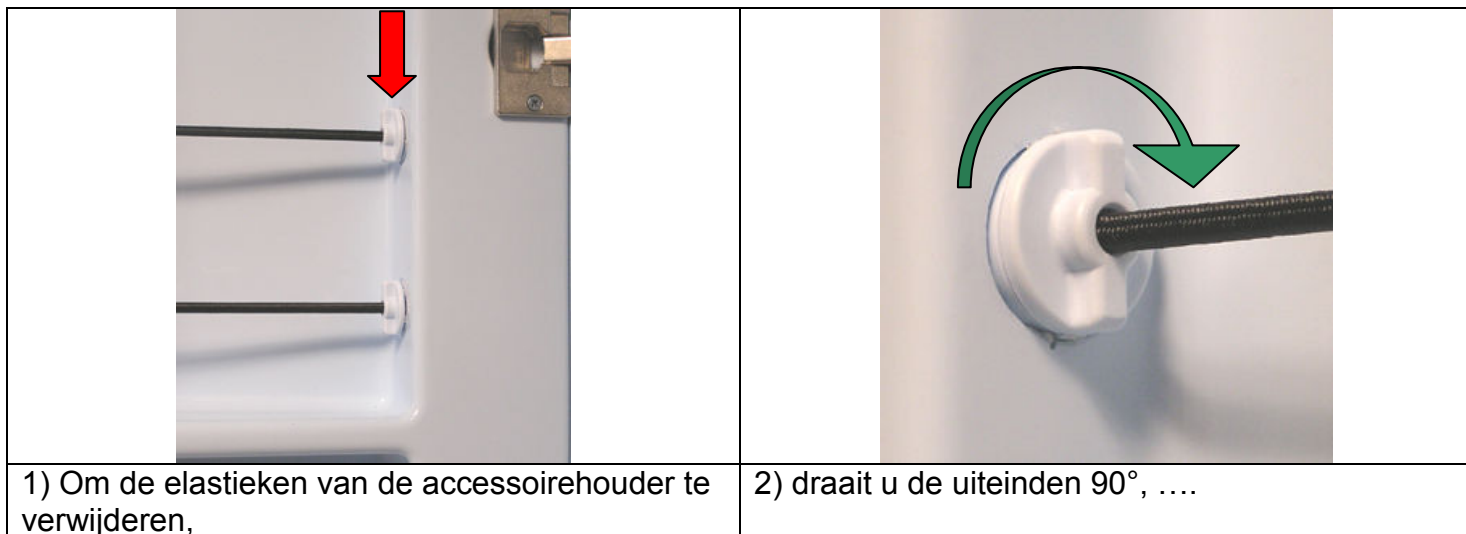

4. Gebruik van de elastieken van de accessoireshouder



In de afbeelding kunt u de mogelijkheid zien om enkele producten in de speciaal gecreëerde ruimte te zetten...

LET OP!!

Maximaal Gewicht: 4,0kg



... die dagelijks worden gebruikt, zoals wasmiddelen, wasverzachters, enz.

LET OP!!

Het apparaat mag alleen door volwassenen gebruikt worden.

Sta kinderen niet toe aan de knoppen te komen of met de wasautomaat te spelen.

Laat kinderen niet in de buurt komen als het programma loopt.

Houd kinderen dus uit de buurt van de wasautomaat.

5. Verwijdering van de deur

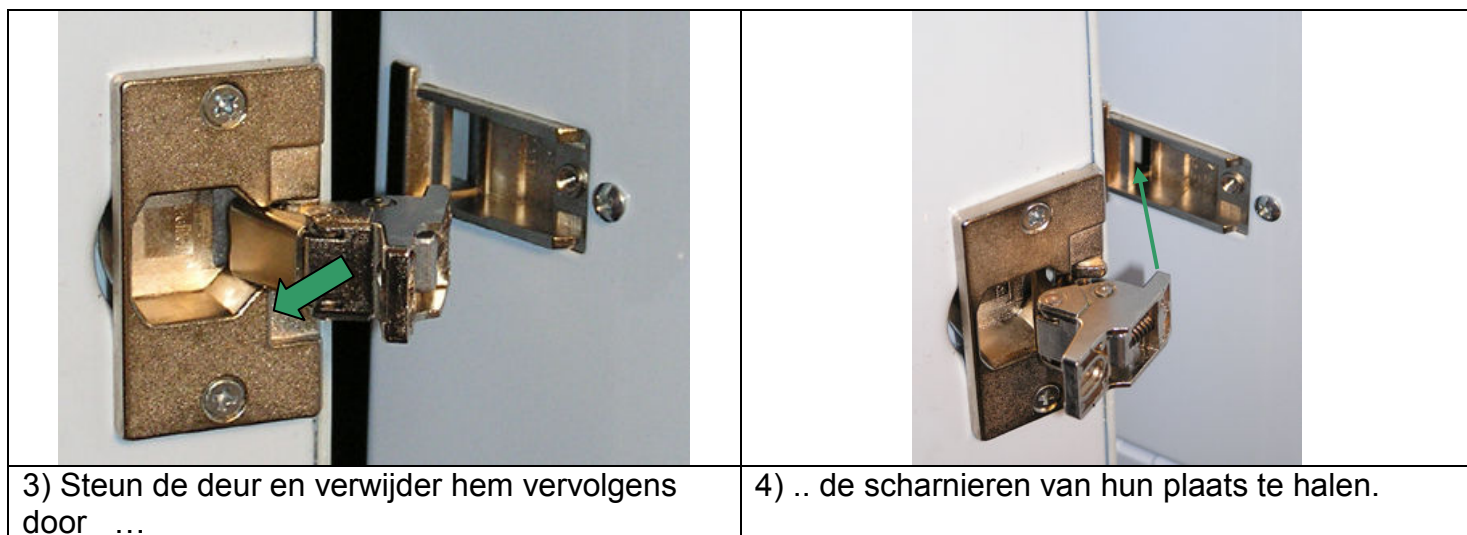
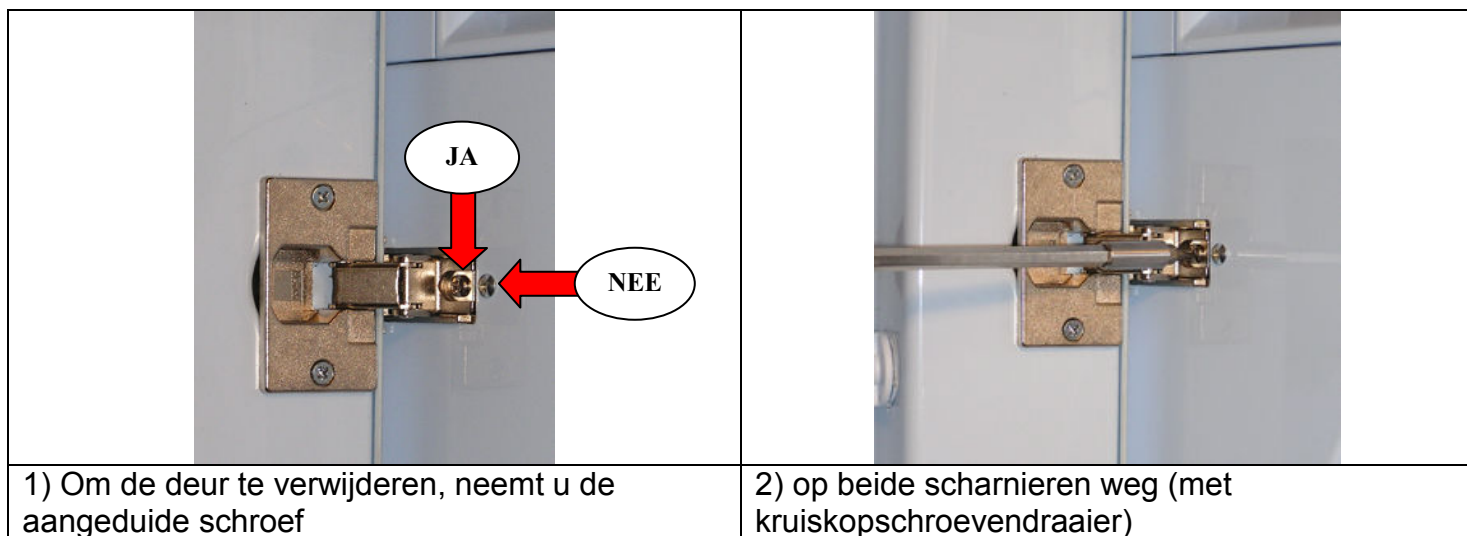





6. Reinigingsvoorschriften

Reinigingsvoorschriften voor het product :























De oppervlakken moeten met water en een zachte doek (bijv. microvezels) worden gereinigd.

Gebruik nooit chemische of agressieve producten (bijv. schuursponsjes)

	
<p>JA</p>	<p>NEE</p>

	
<p>JA</p>	<p>NEE</p>

LEIDRAAD PROGRAMMA'S

Programma's	Temp. (°C)	Max. Centrifuge (toeren/min.)	Max. vulgewicht (kg)	Vakjes wasmiddellade			Opties					Beschrijving wasprogramma
				Voorwas	Hoofdwass	Wasverzachter	Voorwas	Intensief	Minder strijken	Extra spoelbeurt	Flexi time	
												
Katoen en bonte was 	Delicate, bonte, weinig vieze was	→ 30°	Max	7	✓	✓	✓	✓	✓	✓	✓	Koud of → 30°C wassen, spoelen en eindcentrifuge bij geselecteerde snelheid
	Delicate bonte, normaal vieze was	40°	Max	7	✓	✓	✓	✓	✓	✓	✓	Wassen op 40°C, spoelen en eindcentrifuge bij geselecteerde snelheid
	Kleurvaste bonte, normaal vieze was	60°	Max	7	✓	✓	✓	✓	✓	✓	✓	Wassen op 60°C, spoelen en eindcentrifuge bij geselecteerde snelheid
	Kleurvaste bonte, bijzonder vieze was	90°	Max	7	✓	✓	✓	✓	✓	✓	✓	Wassen op 90°C, spoelen en eindcentrifuge bij geselecteerde snelheid
Katoen Eco 	Delicate, bonte, weinig vieze was	→ 30°	Max	7	✓	✓	✓	✓	-	✓	✓	Koud of → 30°C wassen, spoelen en eindcentrifuge bij geselecteerde snelheid
	Delicate bonte, normaal vieze was	40°	Max	7	✓	✓	✓	✓	-	✓	✓	Wassen op 40°C, spoelen en eindcentrifuge bij geselecteerde snelheid (standaard katoenprogramma geen opties geselecteerd)
	Kleurvaste bonte, normaal vieze was	60°	Max	7	✓	✓	✓	✓	-	✓	✓	Wassen op 60°C, spoelen en eindcentrifuge bij geselecteerde snelheid (standaard katoenprogramma geen opties geselecteerd)
Synthetische was 	Op te frissen was	/ 20°	1000	3,5	✓	✓	✓	✓	-	✓	✓	Koud wassen of 20°C, spoelen en eindcentrifuge bij geselecteerde snelheid
	Weinig vieze was	30° / 40°	1000	3,5	✓	✓	✓	✓	-	✓	✓	Wassen op 30° of 40°C, spoelen en eindcentrifuge bij geselecteerde snelheid
	Normaal vieze was	60°	1000	3,5	✓	✓	✓	✓	-	✓	✓	Wassen op 60°C, spoelen en eindcentrifuge bij geselecteerde snelheid
Delicate was / zijde 	Op te frissen was	/ 20°	600	2	-	✓	✓	-	✓	-	-	Koud wassen of 20°C, spoelen en eindcentrifuge bij geselecteerde snelheid
	Weinig vieze was	30° / 40°	600	2	-	✓	✓	-	✓	-	-	Wassen op 30° of 40°C, spoelen en eindcentrifuge bij geselecteerde snelheid
Wol 	Op te frissen was	/ 20°	800	2	-	✓	✓	-	-	-	-	Koud wassen of 20°C, spoelen en eindcentrifuge bij geselecteerde snelheid
	Weinig vieze was	30° / 40°	800	2	-	✓	✓	-	-	-	-	Wassen op 30° of 40°C, spoelen en eindcentrifuge bij geselecteerde snelheid
Spoelen en centrifugeren 		-	Max	7	-	-	✓	-	✓	-	-	Spoelen en alleen leegpompen, of leegpompen en eindcentrifuge bij geselecteerde snelheid
Leegpompen en centrifugeren 		-	Max	7	-	-	-	-	✓	-	-	Alleen leegpompen, of leegpompen en eindcentrifuge bij geselecteerde snelheid
Snel 	Op te frissen lichte katoenen of delicate was	→ 30°	800	2	-	✓	✓	-	-	-	-	Koud of → 30°C wassen, spoelen en eindcentrifuge bij geselecteerde snelheid
Nachtwas 	Bijzonder delicate, weinig vieze was	→ 30°	1000	3	✓	✓	✓	✓	✓	-	-	Stil wassen, koud of → 30°C (zoemer uit), spoelen en eindcentrifuge bij geselecteerde snelheid
	Weinig vieze was	40°	1000	3	✓	✓	✓	✓	✓	-	-	Stil wassen op 40°C (zoemer uit), spoelen en eindcentrifuge bij geselecteerde snelheid
	Normaal vieze was	60°	1000	3	✓	✓	✓	✓	✓	-	-	Stil wassen op 60°C (zoemer uit), spoelen en eindcentrifuge bij geselecteerde snelheid
Wasverzachter 		-	800	3,5	-	-	✓	-	✓	-	-	Spoelen en alleen leegpompen, of leegpompen en eindcentrifuge bij geselecteerde snelheid
Handwas 	Op te frissen was		800	2	-	✓	✓	-	-	-	-	Koud wassen, spoelen en eindcentrifuge bij geselecteerde snelheid
Overhemden / Werk 	Op te frissen was	/ 20°	800	2	-	✓	✓	-	✓	-	✓	Koud wassen of 20°C, spoelen en eindcentrifuge bij geselecteerde snelheid
	Weinig vieze was	30° / 40°	800	2	-	✓	✓	-	✓	-	✓	Wassen op 30° of 40°C, spoelen en eindcentrifuge bij geselecteerde snelheid
Jeans 	Op te frissen was	/ 20°	800	2	-	✓	✓	-	✓	-	✓	Koud wassen of 20°C, spoelen en eindcentrifuge bij geselecteerde snelheid
	Weinig vieze was	30° / 40°	800	2	-	✓	✓	-	✓	-	✓	Wassen op 30° of 40°C, spoelen en eindcentrifuge bij geselecteerde snelheid
Sport 	Op te frissen was	/ 20°	800	2	-	✓	✓	-	✓	-	✓	Koud wassen of 20°C, spoelen en eindcentrifuge bij geselecteerde snelheid
	Weinig vieze was	30° / 40°	800	2	-	✓	✓	-	✓	-	✓	Wassen op 30° of 40°C, spoelen en eindcentrifuge bij geselecteerde snelheid
Gemengd 	Op te frissen katoenen en synthetische was	/ 20°	1200	3	✓	✓	✓	✓	✓	✓	✓	Koud wassen of 20°C, spoelen en eindcentrifuge bij geselecteerde snelheid
	Weinig vieze katoenen en synthetische was	30° / 40°	1200	3	✓	✓	✓	✓	✓	✓	✓	Wassen op 30° of 40°C, spoelen en eindcentrifuge bij geselecteerde snelheid

✓: Beschikbare optie

  : niet gelijktijdig selecteerbare opties