

**GEBRUIKSAANWIJZING  
MODE D'EMPLOI  
BEDIENUNGSANLEITUNG  
INSTRUCTIONS FOR USE**

**»»» AFZUIGKAP  
HOTTE CHEMINÉE  
DUNSTABZUGSHAUBE  
COOKER HOOD**

A0560WIT  
A0560RVS  
A0760WIT  
A0760RVS

---

|    |                      |              |
|----|----------------------|--------------|
| NL | Gebruiksaanwijzing   | NL 3 - NL 13 |
| FR | Mode d'emploi        | FR 3 - FR 13 |
| DE | Bedienungsanleitung  | DE 3 - DE 13 |
| EN | Instructions for use | EN 3 - EN 13 |

**Gebuiikte pictogrammen - Pictogrammes utilisés - Benutzte Piktogramme  
Pictograms used**



Belangrijk om te weten - Important à savoir - Wissenswertes - Important information



Tip - Conseil - Tipp

# INHOUD

---

## ***Uw schouwkap***

---

|                |   |
|----------------|---|
| Beschrijving   | 4 |
| Inleiding      | 4 |
| Afvoersystemen | 5 |

## ***Gebruik***

---

|           |   |
|-----------|---|
| Bediening | 6 |
|-----------|---|

## ***Onderhoud***

---

|                              |   |
|------------------------------|---|
| Reinigen                     | 7 |
| Vetfilters verwijderen       | 8 |
| Het koolstoffilter vervangen | 8 |
| Lampen vervangen             | 8 |

## ***Installatie***

---

|                          |    |
|--------------------------|----|
| Algemeen                 | 9  |
| Elektrische aansluiting  | 10 |
| Vorbereiding             | 11 |
| Recirculatie             | 11 |
| Montage van de schouwkap | 12 |

## ***Bijlage***

---

|                                |    |
|--------------------------------|----|
| Verpakking en toestel afvoeren | 13 |
|--------------------------------|----|

## Beschrijving

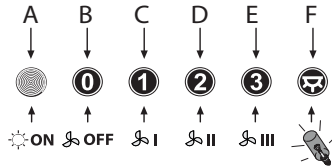

- A Controlelampje
- B Uitschakelen
- C Ventilatorstand 1
- D Ventilatorstand 2
- E Ventilatorstand 3
- F Verlichting

## Inleiding

Als u deze gebruiksaanwijzing doorleest, bent u snel op de hoogte van alle mogelijkheden die dit toestel u biedt. U vindt informatie voor uw veiligheid en over het onderhoud van het toestel.



*Bewaar de gebruiksaanwijzing en het installatievoorschrift.  
Een eventueel volgende gebruiker van dit toestel kan daar zijn voordeel mee doen.*

## Afvoersystemen

**De afzuigkap kan, afhankelijk van het model, op twee manieren worden aangesloten:**

1. Als afzuigkap op een afvoerkanaal.  
De aangezogen en gefilterde kookdampen worden naar buiten afgevoerd. Dit is de beste manier!
2. Als recirculatie afzuigkap. De vetdeeltjes en de geur uit de aangezogen kookdampen worden gefilterd. De aangezogen lucht wordt niet afgevoerd maar teruggeblazen in de keuken. U moet dan wel een koolstoffilter plaatsen.

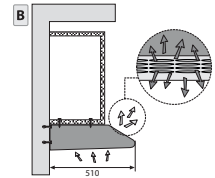
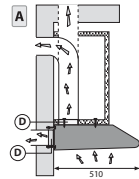

**Let op!** Het koolstoffilter moet apart besteld worden.



**Lees voor gebruik eerst de separate veiligheidsinstructies.**

## Bediening

---

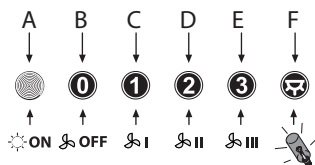

### Ventilator in- en uitschakelen

Druk op de snelheidstoetsen C, D of E

*De afzuigkap schakelt in op de corresponderende stand.*

Druk op de uitschakeltoets B.

*De ventilator schakelt uit.*

### Verlichting in- en uitschakelen

Druk op de verlichtingstoets F

*De verlichting gaat branden.*

Druk nogmaals op de toets F.

*De verlichting gaat uit.*

## Reinigen

---



**Attentie!** Koppel, voor ieder onderhoud, eerst de afzuigkap van het elektriciteitsnet af door de stekker weg te trekken of door de hoofdschakelaar van de woning uit te schakelen. De kap moet regelmatig schoon gemaakt worden, zowel binnen als buiten (tenminste met dezelfde regelmaat waarmee de vetfilters gereinigd worden). Gebruik geen producten die schuurmiddelen bevatten.

### **Gebruik geen alcohol!**

**Attentie!** Als u deze aanwijzingen met betrekking tot het reinigen van het apparaat en het reinigen of vervangen van de filters niet opvolgt, kan dit tot brand leiden. Deze aanwijzingen beslist opvolgen! De fabrikant is niet aansprakelijk voor schade aan de motor of schade ten gevolge van brand die het gevolg zijn van ondeskundig onderhoud of niet opvolgen van de bovengenoemde veiligheidsvoorschriften.

### **Afzuigkap**

Maak de afzuigkap schoon met een sopje en een zachte doek. Daarna met schoon water nabehandelen. Gebruik geen agressieve schoonmaakmiddelen zoals bijvoorbeeld soda. Het lakwerk van de afzuigkap blijft mooi als u zo nu en dan de lak met was inwrijft.



### **Roestvrijstalen schouwkappen**

Behandel roestvrijstalen schouwkappen niet met schuursponsjes of andere schuurmiddelen. Behandel na met een niet schurend, niet polijstend middel en poets met de structuur van het roestvrijstaal mee.

### **Metalen vetfilters**

Metalen filters moeten eenmaal per maand worden gereinigd (of als de filter reinigingsindicatie – indien aanwezig op het model – dit aangeeft) met neutrale reinigingsmiddelen, met de hand of in de vaatwasmachine op lage temperaturen en met een kort programma. Plaats de vetfilters met de openingen naar beneden in de vaatwasmachine zodat het water eruit kan lopen. Aluminium vetfilters worden door de reinigingsmiddelen in de vaatwasser dof. Dit is normaal en beïnvloedt de werking niet.

## Vetfilters

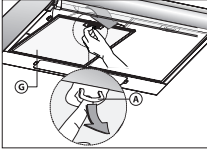

### Vetfilters verwijderen

Schakel de netspanning uit! Neem de stekker uit het stopcontact of zet de schakelaar in de meterkast op nul. Trek het vetfilter naar u toe en kantel het naar voren omlaag.

## Koolstoffilter

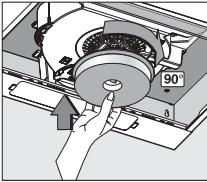

### Het koolstoffilter vervangen

Gebruik een koolstoffilter als de afzuigkap niet is aangesloten op een afvoerkanaal.

1. Verwijder de vetfilters
2. Bevestig de koolstoffilters aan de motor.
3. Plaats de vetfilters.

### Belangrijk:

- De verzadiging van het filter is afhankelijk van de intensiteit van het gebruik, de manier van koken en de regelmaat waarmee de vetfilters worden schoongemaakt.
- Het koolstoffilter moet minimaal iedere vier maanden worden vervangen.
- Koolstoffilters zijn niet uitwasbaar voor hergebruik. Verzadigd koolstof is niet milieuvriendelijk, vervang het filter tijdig.

## Verlichting



### Lampen vervangen

De lamp in dit huishoudelijke apparaat is uitsluitend bedoeld voor verlichting van dit apparaat. De lamp is niet geschikt voor de verlichting van een huishoudelijke ruimte.

- Verwijder de vetfilters.
- De lampen zijn nu bereikbaar.
- Schroef het lampje uit de fitting en vervang deze door een lamp met hetzelfde wattage.



## *Algemeen*

---

De aansluiting van dit apparaat op het lichtnet moet worden uitgevoerd door een erkend installateur, die de juiste veiligheidsvoorschriften kent en toepast. Het apparaat voldoet aan de Europese voorschriften.

### **Belangrijk om te weten:**

- De afstand tussen het laagste punt van de afzuigkap en een gaskookplaat moet minimaal 65 cm bedragen. Bij een elektrische, keramische of inductiekookplaat moet deze afstand minimaal 55 cm zijn.
- Als de afzuigkap wordt aangesloten op een bestaand afvoerkanaal, mogen geen andere apparaten op dat kanaal aangesloten zijn (zoals een geiser of kachel).
- Neem de plaatselijk geldende voorschriften in acht met betrekking tot de beluchting van gasapparaten.
- Hoe korter de afvoerpijp en hoe minder bochten, des te beter de werking van de afzuigkap.
- Controleer voordat u met boren begint of er geen installatieleiding(en) aanwezig is (zijn).
- De aansluitpijp van de schouwkap heeft een diameter van 120 mm. Het beste is de afvoerpijp ook met deze diameter uit te voeren.
- Het installatiemateriaal dat bij deze afzuigkap geleverd wordt, is geschikt voor versterkt beton en bakstenen muren. Voor bepaalde wanden heeft u speciale pluggen en schroeven nodig.

## Aansluiting

### Elektrische aansluiting

**Dit is een (isolatie) klasse II (dubbel geïsoleerd) toestel. Het snoer hoeft derhalve niet op een geaard stopcontact aangesloten te worden.**

Controleer of de op het typeplaatje vermelde spanning overeen komt met de spanning van de huisinstallatie.

De aansluiting op het elektriciteitsnet moet als volgt uitgevoerd worden:

BRUIN = L fase

BLAUW = N nulleiding

Deze afzuigkap is voorzien van een aansluitstekker. Installeer de afzuigkap zodanig dat de stekker bereikbaar is. Plaats de wandcontactdoos bij voorkeur uit het zicht, achter de sierkoker.



**Let op:** Als u een vaste aansluiting maakt moet u ervoor zorgen dat er een omnipolaire schakelaar met een contactafstand van minimaal 3 mm in de toevoerleiding wordt aangebracht.

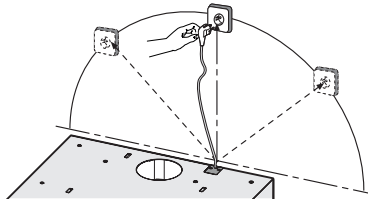

# INSTALLATIE

## Vorbereiding

De afvoerpijp kan zowel aan de bovenzijde als aan de achterzijde worden bevestigd. Dicht de opening die niet gebruikt wordt af met de meegeleverde afvoerdop (B). Verwijder de afdichting (A) indien de afvoerpijp op de achterzijde van de kap wordt aangesloten. Sluit de afvoerpijp aan op de flens (D).

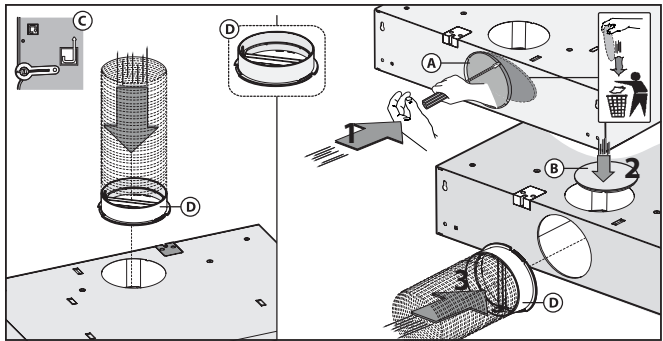

## Recirculatie

Draai de luchtverdeelhendel (C) op het motorhuis naar de stand 'recirculatie' indien de afzuigkap wordt gebruikt als recirculatiekap.

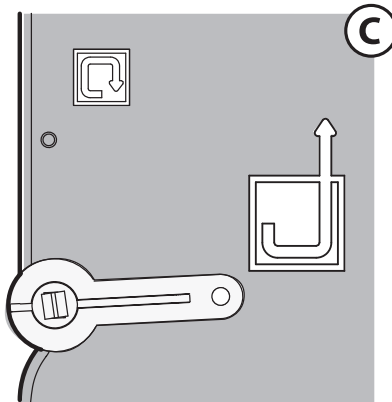

## Montage

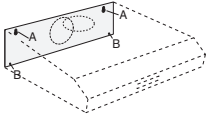

### Tegen de muur

- Verwijder de filters uit de afzuigkap.
- Houd de kap tegen de muur.
- Teken – door de kap heen – de bevestigingsgaten (A) en het gat om de kap te borgen (B) af.
- Boor de gaten.
- Duw de bijgeleverde pluggen in de gaten.
- Draai de schroeven in de 2 bevestigingsgaten (A).  
Let op: draai de schroeven zover in dat ze nog 1 cm uit de muur steken.
- Hang de kap op aan de 2 bevestigingsschroeven.
- Draai de bevestigingsschroeven vast.
- Draai de borgschroeven vast.
- Sluit de afvoerpijp aan op de afvoermond.
- Steek de stekker in de wandcontactdoos.

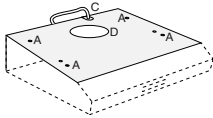

### Onder een keukenkastje

- Teken – door de kap heen – de 4 bevestigingsgaten (A), het gat voor het aansluitsnoer (C) en het gat voor de afvoer (D) aan de onderkant van het keukenkastje af.
- Boor de gaten.
- Trek het aansluitsnoer door het bijbehorende gat naar boven en duw de afvoermond door de opening.
- Hang de kap, door de bodem van het keukenkastje heen, aan de 4 bevestigingsschroeven. Draai de schroeven vast.
- Sluit de afvoerpijp aan op de afvoermond.
- Steek de stekker in de wandcontactdoos.

## Afvoeren

### Verpakking en toestel afvoeren

Bij de vervaardiging van dit toestel is gebruik gemaakt van duurzame materialen. Dit toestel moet aan het eind van zijn levenscyclus op verantwoorde wijze worden afgevoerd. De overheid kan u hieromtrent informatie verschaffen.

De verpakking van het toestel is recyclebaar. Gebruikt kunnen zijn:

- karton;
- polyethyleenfolie (PE);
- CFK-vrij polystyreen (PS-hardschuim).

*Deze materialen op verantwoorde wijze en conform de overheidsbepalingen afvoeren.*

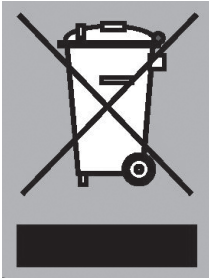

Om op de verplichting tot gescheiden verwerking van elektrische huishoudelijke apparatuur te wijzen, is op het product het symbool van een doorgesleutelde vuilnisbak aangebracht. Dit betekent dat het apparaat aan het einde van zijn levensduur niet bij het gewone huisvuil mag worden gevoegd. Het toestel moet naar een speciaal centrum voor gescheiden afvalinzameling van de gemeente worden gebracht of naar een verkooppunt dat deze service verschaft.

Het apart verwerken van een huishoudelijk apparaat voorkomt mogelijk negatieve gevolgen voor het milieu en de gezondheid die door een ongeschikte verwerking ontstaat. Het zorgt ervoor dat de materialen waaruit het apparaat bestaat, teruggewonnen kunnen worden om een aanmerkelijke besparing van energie en grondstoffen te verkrijgen.

### Conformiteitsverklaring

Wij verklaren dat onze producten voldoen aan de van toepassing zijnde Europese Richtlijnen, Besluiten en Verordeningen en de eisen die zijn vermeld in de normen waar naar wordt verwezen.





613096

613096 / VER 1 / 12-12-2016

ETNA maakt **kwaliteit** betaalbaar

