

INVENTUM

maakt 't moment

BUILT-IN OVEN

inbouw oven

IOH6070RK



- gebruiksaanwijzing
- instruction manual

5 JAAR
INVENTUM
GARANTIE

OMRUIL
SERVICE

OER
HOLLANDS
SINDS 1908

Nederlands

1.	veiligheidsvoorschriften	pagina 4
2.	product omschrijving	pagina 7
3.	voor het eerste gebruik	pagina 8
4.	bediening van de oven	pagina 8
5.	klok menu gebruiken	pagina 9
6.	reiniging & onderhoud	pagina 11
7.	storingen & oplossingen	pagina 12
8.	installatievoorschrift	pagina 12
9.	product kaart	pagina 14
	<i>Algemene service- en garantievoorwaarden</i>	<i>pagina 26</i>

English

1.	safety instructions	page 15
2.	appliance description	page 18
3.	before first use	page 19
4.	using the oven	page 19
5.	using the clock menu	page 20
6.	cleaning & maintenance	page 22
7.	problems & solutions	page 23
8.	installation instructions	page 23
9.	product fiche	page 25
	<i>General terms and conditions of service and warranty</i>	<i>page 28</i>

1 veiligheidsvoorschriften

- **Lees eerst de gebruiksaanwijzing aandachtig en geheel door voordat u het apparaat gaat gebruiken en bewaar deze zorgvuldig voor latere raadpleging.**
- Gebruik dit apparaat uitsluitend voor de in de gebruiksaanwijzing beschreven doeleinden. Gebruik geen agressieve reinigingsmiddelen in dit apparaat. De oven is alleen geschikt voor het bereiden van voedsel. Het apparaat is niet geschikt voor industrieel of laboratorium gebruik.
- Plaats geen voorwerp tussen de deur van de oven. Zorg ervoor dat de deur en de afdichting altijd schoon blijven.
- **Let op:** Vloeistoffen en ander voedsel mogen niet opgewarmd worden in gesloten conservenblikken, omdat deze kunnen exploderen door de druk.
- Reparaties aan elektrische apparaten dienen uitsluitend door vakmensen uitgevoerd te worden. Het is gevaarlijk om een reparatie uit te voeren waarbij de behuizing van het apparaat geopend moet worden.
-  Vermijd het aanraken van de warme oppervlakken wanneer het apparaat ingeschakeld is. **De buitenkant wordt heet!**
- Het apparaat buiten bereik van kinderen houden. Kinderen beseffen de gevaren niet, die kunnen ontstaan bij het omgaan met elektrische apparaten. Laat kinderen daarom nooit zonder toezicht met elektrische apparaten werken. Houd het apparaat en het snoer buiten bereik van kinderen jonger dan 8 jaar.
- Het apparaat kan worden gebruikt door kinderen van 8 jaar en ouder en door personen met beperkte fysieke, zintuiglijke of mentale vermogens of gebrek aan ervaring of kennis, wanneer zij het apparaat onder toezicht gebruiken of zijn geïnstrueerd over het veilige gebruik ervan en zij de daaruit voortkomende gevaren begrijpen.
- Kinderen mogen niet met het apparaat spelen.
- Het apparaat mag niet door kinderen worden gereinigd of onderhouden, tenzij dit onder toezicht gebeurt.
- Gebruik alleen materialen die geschikt zijn voor gebruik in de oven.
- De oven moet regelmatig gereinigd worden en verwijder voedselresten.
- Gebruik nooit een hogedruk- of stoomreiniger voor het reinigen van de oven.

- In geval van rook de oven uitschakelen en de stekker uit het stopcontact verwijderen. Houd de deur gesloten om de vlammen te verstikken.
- Controleer of het apparaat is uitgeschakeld voordat u de lamp vervangt om het risico op een elektrische schok te vermijden.
- Zet geen toebehoren van de oven op de open oven deur.
- De ovenbodem nooit afdekken met aluminiumfolie. Aluminiumfolie houdt warmte tegen en geeft daardoor slechte bakresultaten. Bovendien kan het emaille van de ovenbodem beschadigd raken.
- De oven heeft een ventilator die de ovenmantel koelt. Nadat de oven is uitgeschakeld, kan deze ventilator nog enige tijd nadraaien.
- Dit apparaat mag alleen door een erkend installateur worden aangesloten.
- Defecte onderdelen mogen alleen vervangen worden door originele onderdelen. Alleen van die onderdelen kan de fabrikant garanderen dat zij aan de veiligheidseisen voldoen.
- Schade ontstaan door verkeerd aansluiten, verkeerd inbouwen of verkeerd gebruik valt niet onder de garantie.
- Indien de aansluitkabel beschadigd is, mag deze alleen worden vervangen door de fabrikant, zijn service-organisatie of gelijkwaardig gekwalificeerde personen, teneinde gevaarlijke situaties te voorkomen.
- De elektrische aansluiting moet voldoen aan de nationale en lokale voorschriften.
- De wandcontactdoos en de stekker moeten altijd bereikbaar blijven.
- Het apparaat mag niet via een verdeelstekker of verlengsnoer op het elektriciteitsnet worden aangesloten. Hiermee kan veilig gebruik van het apparaat niet worden gewaarborgd.
- Het apparaat moet altijd geaard zijn.
- Gebruik het apparaat niet wanneer de stekker, het snoer of het apparaat beschadigd is, of wanneer het apparaat niet meer naar behoren functioneert of wanneer het gevallen of op een andere manier beschadigd is. Raadpleeg dan de winkelier of onze klantenservice. In geen geval de stekker of het snoer zelf vervangen.
- Het apparaat uitsluitend binnenshuis gebruiken en opbergen.
- De oven niet gebruiken in de buurt van water, een vochtige kelder/ garage of in de buurt van een zwembad.
- De ventilatieopeningen nooit afdekken.
- Het netsnoer nooit scherp buigen of over hete delen laten lopen.
- Het niet schoon houden van de oven kan leiden tot slijtage wat weer effect heeft op de levensduur en kan resulteren in gevaarlijke situaties.
- De oven is niet geschikt om gebruikt te worden met een timer of een

aparte afstandsbediening.

- Sluit het apparaat alleen aan op wisselstroom, op een randgeaarde wandcontactdoos, met een netspanning overeenkomstig met de informatie aangegeven op het typeplaatje van het apparaat.
- Laat het apparaat niet onbeheerd achter indien het apparaat in werking is.
- Niet aan het snoer c.q. het apparaat trekken om de stekker uit de wandcontactdoos te halen. Het apparaat nooit met natte of vochtige handen aanraken.
- Als u besluit het apparaat, vanwege een defect, niet langer te gebruiken, adviseren wij u, nadat u de stekker uit de wandcontactdoos heeft verwijderd, het snoer af te knippen. Breng het apparaat naar de betreffende afvalverwerkingsafdeling van uw gemeente.
- Indien het apparaat na het inschakelen niet functioneert, dan kan de zekering of de aardlekschakelaar in de elektra verdeelkast zijn aangesproken. De groep kan te zwaar zijn belast of een aardlekstroom kan zijn opgetreden.
- Dompel het apparaat, het snoer of de stekker nooit onder in water.
- Dit apparaat is uitsluitend geschikt voor huishoudelijk gebruik. Wanneer het apparaat oneigenlijk gebruikt wordt, kan er bij eventuele defecten geen aanspraak op schadevergoeding worden gemaakt en vervalt het recht op garantie.
-  Huishoudelijke apparaten mogen niet bij het gewone huisvuil worden gevoegd. Breng het apparaat naar een speciaal centrum voor gescheiden afvalinzameling van uw gemeente om op verantwoorde wijze en conform overheidsbepalingen recycled te worden.

2 product omschrijving

1. Handgreep ovendeur
2. Ovendeur
3. Ovenfunctieknop
4. **[-]** toets
5. Display
6.  kloktoets
7. **[+]** toets
8. Temperatuurknop
9. Thermostaatcontrolelampje
10. Ovenlamp
11. Insteekniveaus (5)
12. Bakplaat
13. Rooster

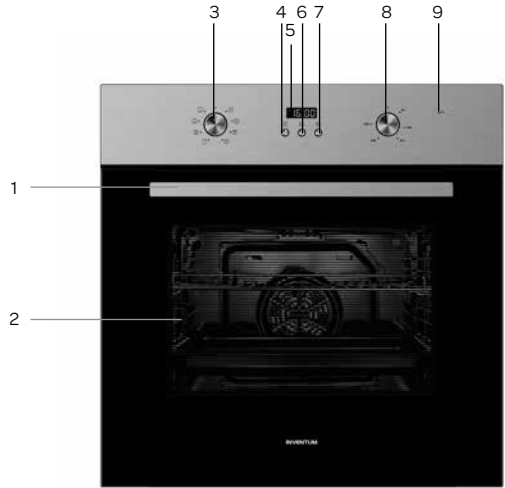

3 voor het eerste gebruik

Voordat u het apparaat voor de eerste maal in gebruik neemt, dient u als volgt te werk te gaan: pak de oven voorzichtig uit en verwijder al het verpakkingsmateriaal. De verpakking (plastic zakken en karton) buiten het bereik van kinderen houden. Controleer na het uitpakken het apparaat zorgvuldig op uiterlijke schade, mogelijk ontstaan tijdens transport. Controleer of de spanning overeenkomt met die vermeld is op het typeplaatje. Voor de installatie van de oven volgt u de instructies in hoofdstuk 8.

Reinig de binnenkant van de oven en alle accessoires met warm water en een mild reinigingsmiddel. Goed naspoelen met alleen water en droog maken. Verwarm de oven ongeveer 90 minuten op 250°C om alle achtergebleven productieresten, zoals olie, te verwijderen. Zorg voor voldoende ventilatie tijdens dit proces. U voorkomt hiermee dat er onaangename geuren ontstaan tijdens het bereiden van voedsel.

4 bediening van de oven

Om de oven te bedienen, beschikt deze over twee draaiknoppen. Een knop voor het instellen van de temperatuur en een knop om de oven in te schakelen en een ovenfunctie te selecteren.

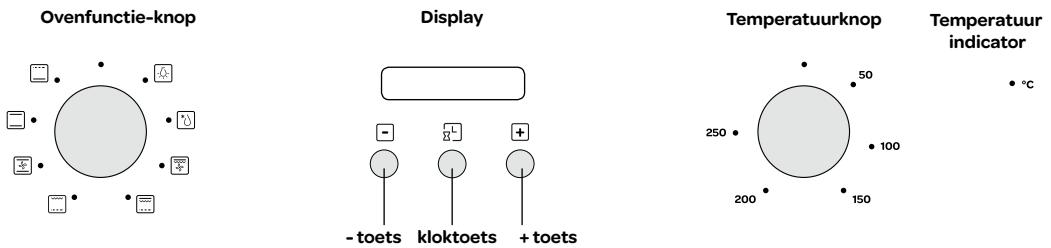



De oven beschikt over de volgende functies:

Ovenfunctie	Omschrijving
	Ovenverlichting Ovenverlichting, onafhankelijk van de oven in te schakelen. Bij het selecteren van een andere ovenfunctie gaat de verlichting automatisch aan en blijft branden als de oven in gebruik is.
	Ontdooien Voor het langzaam ontdooien van gerechten. De omgevingstemperatuur wordt door de ventilator gecirculeerd waardoor het gerecht ontdooit.
	Dubbele grill met ventilator De warmte van de dubbele grill en de ventilator zorgen ervoor dat het gerecht rondom wordt verwarmd en een krokant korstje krijgt.
	Dubbele grill Het binnenste element en het grillelement verwarmen gelijktijdig het gerecht, waardoor grotere gerechten gegrild kunnen worden.
	Grill Het grillelement is aan. Voor het grillen van vlees, vis, brood of gratineren.
	Hetelucht De warmte van het boven- en onderelement wordt door de ventilator door de hele oven rond geblazen.
	Boven- en onderwarmte De warmte komt gelijkmatig van boven en onderen. Plaats het gerecht altijd in het midden van de oven. Voor pizza's, vlees, taart of cake.
	Onderwarmte Alleen het onderste verwarmingselement geeft warmte af. Voor het bruinen van de onderkant van een gerecht, geschikt voor slow cooking of het opwarmen van gerechten.



klok instellen

Zodra u de stekker van de oven in het stopcontact heeft gedaan, verschijnt in het display **12.30**, een piepsignaal klinkt en de urenaanduiding "12", knippert. Zorg dat u de juiste tijd instelt voordat de oven wordt gebruikt. Let op: het is een 24-uurs klok, bijvoorbeeld 2PM wordt getoond als 14.00.

- Druk op de **[+]** of **[-]** toets om de uren in te stellen. Houd de **[+]** of **[-]** toets ingedrukt om de tijd sneller in te stellen.
- Bevestig het ingestelde uur door op de kloktoets  te drukken. Daarna zal de minuten aanduiding gaan knipperen.
- Druk op de **[+]** of **[-]** toets om de minuten in te stellen. Houd de **[+]** of **[-]** toets ingedrukt om de tijd sneller in te stellen.
- Bevestig de ingestelde minuten door op de kloktoets  te drukken.

Aanwijzing: de tijd kan altijd aangepast worden door de toetsen **[+]** en **[-]** tegelijkertijd in te drukken gedurende 3 seconden.

oven in- en uitschakelen

Om de oven in te kunnen stellen, drukt u gedurende 3 seconden op de kloktoets  als het display in de standby modus staat. Het display staat in de manuele modus als het symbool  verschijnt.

INSCHAKELEN

Om de oven in te schakelen, draait u de ovenfunctie-knop op de gewenste stand en de temperatuurknop op de gewenste temperatuur. Zodra de oven de juiste temperatuur heeft bereikt, gaat het thermostaatcontrolelampje uit. Het voorverwarmen van de oven duurt ongeveer 10 minuten, afhankelijk van de ingestelde temperatuur.

UITSCHAKELEN

Om de oven uit te schakelen, draait u de ovenfunctie-knop en de temperatuurknop beiden terug op de stand .



Bij het instellen van een baktijd of gewenste eindtijd zal de oven automatisch uitschakelen.

Om de oven uit te schakelen bij het gebruik van de manuele modus of kookwekker, draait u de ovenfunctie-knop en de temperatuurknop beiden terug op de uitstand .

Druk gedurende 3 seconden op de toetsen  en **[+]** om weer terug te keren naar de standby modus.







5 klok menu gebruiken

In het klokmenu vindt u de volgende functies: kookwekker, automatische uitschakeling van de oven op basis van baktijd of ingestelde eindtijd en een volledig automatische in- en uitschakelfunctie.

Om deze functies in te stellen, drukt u herhaaldelijk op de kloktoets  totdat het ovensymbool  in het display verschijnt.

kookwekker instellen



De kookwekker kan gebruikt worden om een geluidssignaal te krijgen als de ingestelde tijd voorbij is. De kookwekker heeft geen invloed op het in- of uitschakelen van de oven.

- Druk op de kloktoets  om de kookwekker te selecteren. Het wekkersymbool  knippert in het display.
- Druk op de **[+]** of **[-]** toets om de juiste tijd in te stellen. Houd de **[+]** of **[-]** toets ingedrukt om de tijd sneller in te stellen.
- Druk nogmaals op de kloktoets  om de ingestelde tijd te bevestigen. Zodra de kookwekker ingesteld is, zal het wekkersymbool  continue branden.
- Als de ingestelde tijd afgelopen is, klinkt er een geluidssignaal en het wekkersymbool  zal knipperen. Druk gedurende 3 seconden op een willekeurige toets om het geluidssignaal uit te schakelen. Het wekkersymbool  verdwijnt.

Druk gedurende 3 seconden op de toetsen  en **[+]** om weer terug te keren naar de standby modus als u de oven niet meer gaat gebruiken.

automatische uitschakeling op basis van bereidingstijd



Bij het instellen van een tijdsduur van de bereiding zal de oven automatisch uitgeschakeld worden zodra de ingestelde bereidingstijd voorbij is. De oven zal tot het eind van de ingestelde bereidingstijd op de ingestelde temperatuur en ovenfunctie functioneren. De maximale bereidingstijd is 10 uren.

- Druk herhaaldelijk op de kloktoets  totdat **Dur** in het display verschijnt (**D**uration = tijdsduur).
- Stel met de **[+]** en **[-]** toets de gewenste bereidingstijd in (maximaal 10 uren). Houd de **[+]** of **[-]** toets ingedrukt om de tijd sneller in te stellen.
- Druk nogmaals op de kloktoets  om de ingestelde bereidingstijd te bevestigen.
- Draai de ovenfunctie-knop op de gewenste stand en de temperatuurknop op de gewenste temperatuur.
- De klok zal weer in het display verschijnen en de symbolen **A** (auto) en  branden. De oven zal nu inschakelen.

- Als de ingestelde bereidingstijd afgelopen is, klinkt er een geluidssignaal en de oven schakelt uit. Het auto-symbool **A** knippert.
- Druk gedurende 3 seconden op een willekeurige toets om het geluidssignaal uit te schakelen.
- Draai de ovenfunctie-knop en de temperatuurknop beiden terug op de uitstand .

automatische uitschakeling op basis van eindtijd

Bij het instellen van een eindtijd voor de bereiding zal de oven automatisch uitgeschakeld worden zodra de ingestelde eindtijd bereikt is. De oven zal tot het bereiken van de ingestelde eindtijd op de ingestelde temperatuur en ovenfunctie functioneren.







- Druk herhaaldelijk op de kloktoets  totdat **End** in het display verschijnt (**E**nd = eindtijd).
- Stel met de **[+]** en **[-]** toets de gewenste eindtijd (maximaal 10 uren later). Houd de **[+]** of **[-]** toets ingedrukt om de tijd sneller in te stellen.
- Druk nogmaals op de kloktoets  om de ingestelde eindtijd te bevestigen.
- Draai de ovenfunctie-knop op de gewenste stand en de temperatuurknop op de gewenste temperatuur.
- De klok zal weer in het display verschijnen en de symbolen **A** (auto) en  branden. De oven zal nu inschakelen.

- Als de ingestelde eindtijd bereikt is, klinkt er een geluidssignaal en de oven schakelt uit. Het auto-symbool **A** knippert.
- Druk gedurende 3 seconden op een willekeurige toets om het geluidssignaal uit te schakelen.
- Draai de ovenfunctie-knop en de temperatuurknop beiden terug op de uitstand .

volledig automatische in- en uitschakelfunctie

Stel de bereidingstijd en de eindtijd in. De oven zal automatisch in- en uitschakelen op de vooringestelde temperatuur en ovenfunctie.

















Voorbeeld: Het is 15:30 uur. De bereidingstijd is 2 uren en 15 minuten. Het gerecht moet om 20.30 uur klaar zijn. De oven begint om 18:15 uur (20:30 minus 2 uren en 15 minuten) met het bakken op de vooringestelde temperatuur en ovenfunctie en zal om 20:30 uur stoppen.

- Druk herhaaldelijk op de kloktoets  totdat **Dur** in het display verschijnt.
- Stel met de **[+]** en **[-]** toets de gewenste bereidingstijd in (maximaal 10 uren). Houd de **[+]** of **[-]** toets ingedrukt om de tijd sneller in te stellen.
- Druk nogmaals op de kloktoets  om de ingestelde bereidingstijd te bevestigen. De klok zal weer in het display verschijnen en de symbolen **A** en  branden.
- Druk nogmaals herhaaldelijk op de kloktoets  totdat **End** in het display verschijnt.
- Stel met de **[+]** en **[-]** toets de gewenste eindtijd in. Houd de **[+]** of **[-]** toets ingedrukt om de tijd sneller in te stellen.
- Druk nogmaals op de kloktoets  om de ingestelde eindtijd te bevestigen. De klok zal weer in het display verschijnen en het symbool **A** zal continue aan blijven. Het symbool  gaat uit totdat de oven inschakelt.
- Draai de ovenfunctie-knop op de gewenste stand en de temperatuurknop op de gewenste temperatuur.

- Aan het einde van het bereidingsproces, klinkt er een geluidssignaal en de oven schakelt uit. Het auto-symbool **A** knippert.
- Druk op een willekeurige toets om het geluidssignaal uit te schakelen.
- Draai de ovenfunctie-knop en de temperatuurknop beiden terug op de uitstand .

Aanwijzing: als het vol automatische programma is ingesteld, kan de tijd niet meer aangepast worden. Bij het veranderen van de tijd wordt het programma geannuleerd en moet deze opnieuw ingesteld worden volgens de bovenstaande stappen.

Onderstaande tabel is ter indicatie voor het bereiden van verschillende gerechten.

											
	Taart		Cupcakes & koekjes		Worst	Rundvlees	Varkensvlees		Gevogelte		
Functie											
°C	170-190	170-190	170-190	150-170	200	225-250	160-180	210-230	160-190	200	200
Niveau	1-2	1-2-3	1-2	1-2-3	4	2	2	2	2	2-3	1-2
Tijd (min.)	35-45	35-45	20-40	10-40	10-15	120-150	120-160	90-120	90-120	50-60	45-60

6 reiniging & onderhoud

Zet het apparaat uit als u deze wilt reinigen en laat het apparaat volledig afkoelen. Het apparaat mag niet gereinigd worden met een stoomreiniger of hogedruk reiniger.

Binnenzijde

Maak de binnenzijde van het apparaat na elk gebruik schoon. Gebruik een vochtige doek. Voor een grondige reiniging mag een ovenspray gebruikt worden. Spoel de resten van de schoonmaakmiddelen goed af. De binnenzijde goed drogen met een doek.

Accessoires

Reinig de losse accessoires zoals de bakplaat en het rooster met warm water en afwasmiddel. Maak alles goed droog voordat het weer gebruikt wordt.

Buitenkant

Reinig de buitenkant van het apparaat met een vochtige doek of spons. Indien noodzakelijk kunt u de buitenkant van het apparaat met behulp van een mild afwasmiddel reinigen. Reinig ook de deur en het deurrubber goed.

Tips voor het schoonmaken

- Reinig de oven na elk gebruik zodat voedselresten niet kunnen inbakken.
- Vetspetters kunt u makkelijk verwijderen als de oven nog een beetje warm is. Gebruik warm water en een beetje afwasmiddel.
- Gebruik voor hardnekkig vuil speciale ovenreinigingsmiddelen. Om de resten van reinigingsmiddelen te verwijderen, goed spoelen met water.
- Gebruik nooit agressieve reinigingsmiddelen, zoals schurende middelen en schuurponsen.
- Let bij het gebruik van ovensprays op dat het middel niet op de verwarmingselementen gespoten wordt.

Ovendeur demonteren en monteren

De ovendeur kan gedemonteerd worden om het schoonmaken van de binnenzijde van de oven en de ovendeur te vergemakkelijken.

DEMONTENEREN

- Om de ovendeur te demonteren, opent u de ovendeur volledig.
- Til de twee hendeltjes bij de scharnieren op. Gebruik eventueel een schroevendraaier.
- Sluit de deur voorzichtig tot de eerste stand die wordt veroorzaakt door de twee hendeltjes die u zojuist heeft opgetild.
- Til de deur naar boven en naar buiten op om deze te verwijderen.

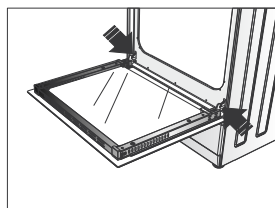

MONTEREN

- Plaats de scharnieren van de ovendeur in hun behuizing. Let op dat de deur recht zit.
- Zet de twee hendeltjes bij de scharnieren weer terug in de juiste positie.
- Sluit de ovendeur.

Ovenlamp vervangen

Om een elektrische schok te vermijden, schakelt u de oven volledig uit door de stekker uit het stopcontact te verwijderen of door de zekering in de groepenkast los te draaien of uit te zetten.

- Draai het glazen beschermkapje tegen de klok in los.
- Verwissel de ovenlamp voor een soortgelijke lamp (25W, 220-240V, T300°C halogeen lampen).
- Draai het glazen beschermkapje vast.
- Steek de stekker weer in het stopcontact of activeer de zekering weer in de groepenkast.

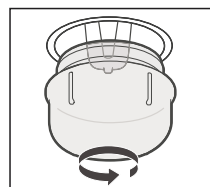

7 storingen & oplossingen

Storing	Oplossing
De ovenverlichting brandt niet.	Vervang de ovenlamp volgens de instructies.
De oven wordt niet warm.	- Is de juiste temperatuur en ovenfunctie ingesteld? - Is de deur van de oven goed gesloten?
Het controlelampje van de ovenfunctie brandt niet.	- Is er een ovenfunctie geselecteerd?

8 installatievoorschrift

- De veiligheid tijdens het gebruik is alleen gegarandeerd als de montage technisch correct en in overeenstemming met dit installatievoorschrift is uitgevoerd. De installateur is aansprakelijk voor schade veroorzaakt door een foutieve montage.
- De elektrische aansluiting mag alleen worden uitgevoerd door een bevoegde electriciën. Deze is op de hoogte van de landelijke en regionale veiligheidsvoorschriften waaraan de aansluiting moet voldoen.
- De oven behoort tot beschermingsklasse I en mag alleen worden gebruikt in combinatie met een geaarde aansluiting. De fabrikant is niet aansprakelijk voor de ongeschikte werking en de mogelijke schade veroorzaakt door ongeschikte elektrische installaties.
- De oven moet worden aangesloten op een vaste installatie waarin middelen voor uitschakeling zijn ingebouwd, in overeenstemming met de voorschriften van de installatie.
- Zorg ervoor dat de voedingskabel niet bekneld raakt tijdens de installatie of langs scherpe randen loopt. Hij moet zo geplaatst worden dat er geen hete delen van de oven geraakt worden.
- Het aansluitpunt, de wandcontactdoos en/of de stekker moeten altijd toegankelijk zijn.
- Het keukenmeubel waarin de oven wordt gemonteerd, moet hittebestendig zijn (> 100°C).
- Controleer of het keukenmeubel waarin de oven wordt gemonteerd goed vaststaat. Bijvoorbeeld door deze vast te schroeven aan de eraanstaande elementen.
- Door verkeerde installatie, aansluiting of montage vervalt de garantie.
- **Attentie:** elke wijziging in het apparaat, inclusief het monteren en het vervangen van de voedingskabel, moet worden uitgevoerd door een erkende installateur.

INBOUWMATEN

In onderstaande afbeeldingen zijn de afmetingen van de uitsparingen aangegeven in mm.

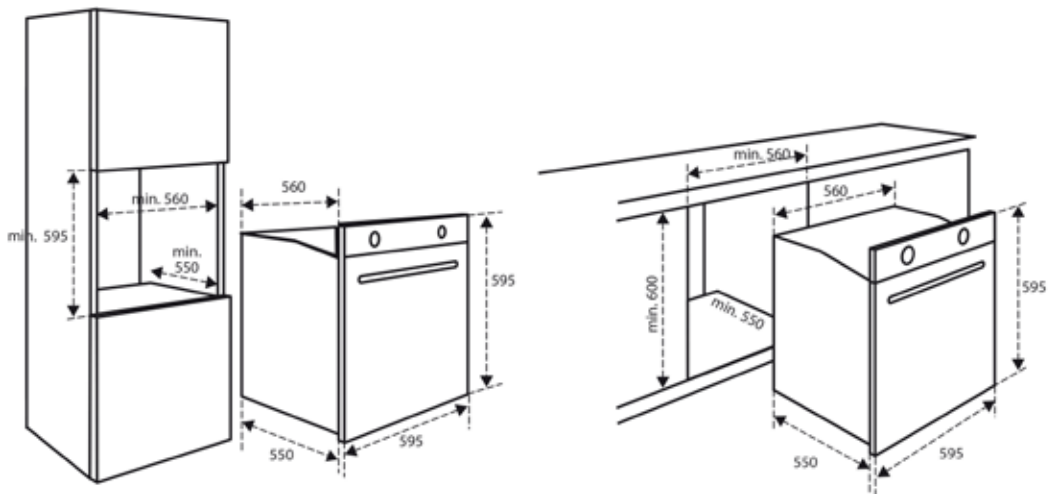

ELEKTRISCHE AANSLUITING

De netspanning moet overeenstemmen met de spanning weergegeven op het typeplaatje in de oven.

De groep in de meterkast moeten gezekeerd zijn met minimaal 16 Ampère elk. De aansluitkabel moet een aderdoorsnede hebben van minimaal 2,5 mm² en een lengte van 1,5 m. Als de kabel te kort is, kunt u de oven niet alvast aansluiten en tegen de wand plaatsen voordat u de stekker in het stopcontact wilt steken.

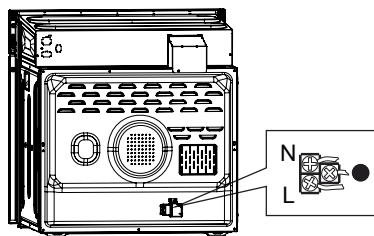

HET INBOUWEN VAN DE OVEN

- Controleer of het keukenmeubel en de uitsparing voldoen aan de gestelde eisen ten aanzien van afmetingen.
- Schuif de oven in het keukenmeubel. Controleer of de ovenbehuizing niet in aanraking komt met de wanden van het keukenmeubel. Zorg dat er minimaal 2 mm ruimte is tussen de ovenbehuizing en de wanden van het keukenmeubel. Let erop dat de oven gecentreerd tussen de wanden van het keukenmeubel geplaatst is. Let op: zorg dat de aansluitkabel niet bekneld raakt en niet bovenop de oven ligt.
- Open de ovendeur.
- Schroef de oven vast aan de zijwanden van het keukenmeubel met de bijgeleverde schroeven. Let op dat de schroeven niet te strak aangedraait worden.
- Sluit de ovendeur en steek de stekker in het stopcontact.
- De oven is nu gebruiksklaar.

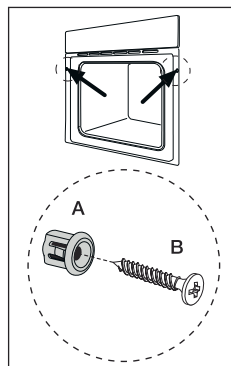

9 product kaart

Fabrikant	INVENTUM
Typenummer	IOH6070RK
Type apparaat	inbouw oven
Aantal ovenruimten	1
Warmtebron per ovenruimte	elektrisch
Volume per ovenruimte	65
Energieverbruik volgens de EN50304 standaard	0,99 kWh
Energie-efficiëntie-index per ovenruimte	97,6
Uitvoering	
Materiaal	glas en rvs
Bediening	knoppen en toetsen
Accessoires	bakplaat rooster
Technische gegevens	
Afmeting (bxdxh) in mm	595 x 595 x 575
Netto gewicht in kg	29,6
Elektrische aansluitwaarde [W]	3000
Netspanning [V] / netfrequentie [Hz]	220-240V - 50/60Hz
Lengte van het aansluitsnoer [cm]	100

Opmerking: Op het typeplaatje - welke aan de binnenzijde geplaatst is - vindt u de de technische gegevens van de oven ook vermeldt.

1 safety instructions

- **Please read these instructions before operating the appliance and retain for future use.**
- The appliance is intended solely for domestic use within the home. Do not use corrosive chemicals or vapors in this appliance. This oven is especially designed to prepare food. It is not designed for industrial or laboratory use.
- Do not place any object between the door of the oven. Don't allow soil or cleaner residue to accumulate on the sealing surfaces.
- **Warning:** Liquids and other foods must not be heated in sealed containers since they are liable to explode.
- It is hazardous for anyone other than a competent person to carry out any service or repairs that involve the removal of the cover.
- **⚠ Attention!** Avoid touching hot surfaces, especially the inside of the appliance.
- An electrical appliance is not a toy, and should therefore always be placed outside the reach of children. Children are not always able to understand potential risks. Teach children a responsible handling of electrical appliances.
- This appliance shall not be used by children from 0 to 8 years. This appliance can be used by children over the age of 8 and above if they are continuously supervised. This can be used by people with reduced physical, sensory or mental capabilities or lack of experience or knowledge, if they have been given supervision or instruction concerning use of the appliance in a safe way and understand the hazards involved. Keep the appliance and its cord out of reach of children aged less than 8 years.
- Cleaning and maintenance shall not be made by children.
- Children must not play with the appliance.
- Only use utensils suitable for use in ovens.
- The oven should be cleaned regularly and any food deposits should be removed.
- The appliance may not be cleaned with a high-pressure cleaner or a steam cleaner.
- When you see smoke, switch off and unplug the oven. Keep the door closed in order to stifle any flames.
- Ensure that the appliance is switched off before replacing the lamp to avoid the possibility of electric shock.

- Do not place accessories on the open oven door.
- Never cover the bottom of the oven with aluminium foil. The foil blocks the heat flow, which may result in inferior cooking results. This can also damage the enamel of the bottom of the oven.
- The oven has a fan that cools the oven casing. The fan may run for some time after the oven is switched off.
- The appliance should only be connected by a registered installer.
- Faulty parts may only be replaced by original parts. The manufacturer can only guarantee that original parts meet safety requirements.
- Damage caused by incorrect connection, incorrect fitting, or incorrect use is not covered by the warranty.
- If the connecting cable is damaged, it may only be replaced by the manufacturer, the manufacturer's service organisation or equivalently qualified persons, in order to avoid dangerous situations.
- The electrical connection must comply with national and local regulations.
- The wall plug socket and plug should always be accessible.
- The appliance should not be connected to the network via a multi-plug socket or extension lead, as the safe use of the appliance can then not be guaranteed.
- The appliance must always be earthed.
- If the connecting cable is damaged, it may only be replaced by the manufacturer, the manufacturer's service organisation or equivalently qualified persons, in order to avoid dangerous situations.
- Only use and store the appliance indoors.
- Do not use the oven near water, in a wet basement/ garage or near a swimming pool.
- Do not cover any vents of the oven.
- Do not let the cord hang over the edge of the table or counter and keep it away from the heated surface.
- Failure to maintain the oven clean could lead to deterioration of the surface that could adversely affect the life of the appliance and possible result in a hazardous situation.
- The appliance is not intended to be operated by means of an external timer or separate remote-control system.
- Before plugging into a socket, check that the voltage in your home corresponds with the voltage printed on the appliance.
- Never unplug it from the socket by pulling on the cable.
- Always ensure that your hands are dry before handling the plug, switch or power cord.
- Should you decide not to use the appliance anymore, make it inoperative by cutting the power cord after removing the plug from

the socket. We also recommend making all potentially dangerous parts of the appliance harmless, particularly for children who might be tempted to play with it.

- Never immerse any part of the main body, lid, power cord and plug in water or any other liquid to protect against electrical hazards.
- If the appliance is used for other purposes than intended, or is it not handled in accordance with the instruction manual, the full responsibility for any consequences will rest with the user. Any damages to the product or other things are not covered by the warranty.
-  Legislation requires that all electrical and electronic equipment must be collected for reuse and recycling. Electrical and electronic equipment marked with the symbol indicating separate collection of such equipment must be returned to a municipal waste collection point.

2 appliance description

1. Handle
2. Oven door
3. Oven function knob
4. **[-]** key
5. Display
6.  clock key
7. **[+]** key
8. Temperature knob
9. Thermostat control light
10. Oven lamp
11. Insertion slots (5)
12. Baking tray
13. Rack

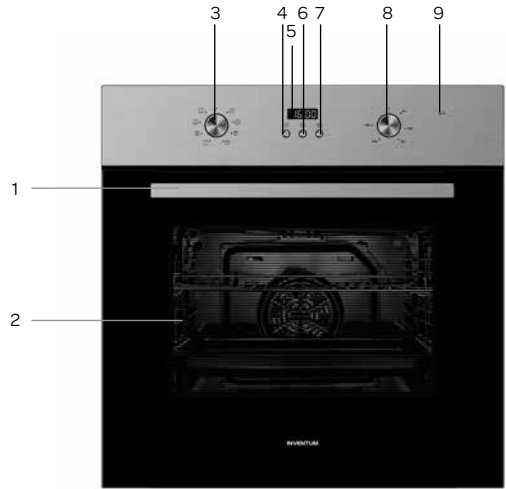

3 before first use

Before you use the appliance for the first time, please do as follows: Carefully unpack the appliance and remove all the packaging material. Keep the material (plastic bags and cardboard) out of reach of children. Check the appliance after unpacking for any damage, possible from transportation. Check that the voltage in your home corresponds with the voltage printed on the appliance and plug it in a socket. Follow the installation instructions in chapter 8 for installing the oven. Clean the inside of the oven and the accessories with warm water and a mild detergent. Rinse well and dry thoroughly. Operate the oven for about 90 minutes at 250°C to burn off all traces of grease which might otherwise create unpleasant smells when preparing food. Make sure to ventilate the room during this process.

4 using the oven

To set the oven, use the two knobs. One knob is for setting the temperature and one knob for switching the oven on and off and for selecting an oven function.

Oven function knob

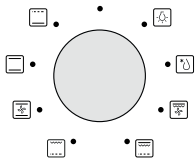

Display

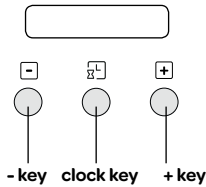



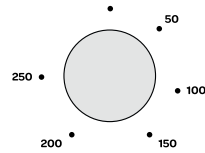





Temperature knob



Temperature indicator



• °C

The oven has the following functions:

Ovenfunction	Description
 Oven light	Oven lamp, can be switched on independent from the oven. When selecting an oven function the lamp automatically switches on and stays on while oven is in use.
 Defrost	For slowly thawing frozen food. The circulation of air at room temperature enables quicker defrosting of the frozen food (without using any heat).
 Double grill with fan	The inner heating element and the outer heating element in the top of the oven are working with the fan. It is suitable for grilling a large amount of meat.
 Double grill	The inner heating element and the outer heating element in the top of the oven are working. It is suitable for grilling larger quantities of food.
 Grill - small	The inner part of the grill element is active. For grilling meat, fish, toast or gratins.
 Conventional with fan	The heat of both top and bottom heating elements is circulated inside the oven by the fan. The dish is being cooked evenly all around.
 Top and bottom heating element	The dish is heated by the radiation heat of the top and bottom element. Always place the dish in the centre of the oven. For pizzas, meat, flans or cake.
 Bottom heating element	Only the bottom heating element radiates heat. This is ideal for slow cooking dishes such as casseroles, stews and pastries where a crispy base is desired.



setting the time of day

As soon as you plug the appliance in, **12.30** appears in the display. A beep signal sounds and the hours will blink "12". Ensure the correct time of day is set before using the oven. Attention: the clock is a 24 hour clock, for example 2PM is shown as 14.00.

- Press the **[+]** or **[-]** key to adjust the hour setting. Hold the **[+]** or **[-]** key for setting the time faster.
- Confirm the hour setting by pressing the clock key . After that the minutes will blink.
- Press the **[+]** or **[-]** key to adjust the minute setting. Hold the **[+]** or **[-]** key for setting the time faster.
- Confirm the minute setting by pressing the clock key .

Note: the time can always be adjusted by pressing the keys **[+]** and **[-]** simultaneously for more than 3 seconds.

switching the oven on and off

If the timer is in standby mode, press the clock key  for more than 3 seconds. The timer will enter the manual mode and the symbol  will light up continuously.

SWITCHING ON

To switch the oven on, turn the oven function knob to the desired setting and the temperature knob to the right temperature. As soon as the oven has reached the set temperature, the thermostat light goes out. Preheating the oven takes about 10 minutes, depending on the desired temperature.

SWITCHING OFF

To switch the oven off, turn the oven function knob and the temperature knob back to the setting .

If you set the timer at duration (Dur) or End (Endtime), the oven will automatically turn off after cooking.

To switch the oven off, when using the manual mode or minute minder, turn the oven function knob and the temperature knob both to the off setting .

Press the keys  and **[+]** for more than 3 seconds to return to the standby mode.







5 using the clock menu

The following functions are available in the clock menu: minute minder, automatic switch off according to cooking time or end time and a completely automatic on and off function.

To set these functions, press the clock key  repeatedly until the oven symbol  appears in the display.

setting the minute minder timer



The minute minder timer can be used to receive an audible signal when the set time has passed. The minute minder timer has no influence on the functioning of the oven and can be used without switching on the oven.

- Press the clock key  to select the minute minder. The alarm symbol  will blink in the display.
- Press the **[+]** or **[-]** key to set the desired time. Hold the **[+]** or **[-]** key for setting the time faster.
- Press the clock key  again to confirm the set time. As soon as the minute minder is set, the alarm symbol  will light continuously.
- When the set time is up, a beep signal will sound and the alarm symbol  will blink. Press any key for more than 3 seconds to stop the beep signal. The alarm symbol  will disappear.

Press the keys  and **[+]** for more than 3 seconds to return to the standby mode if the oven is no longer being used.

automatic switch off according to cooking time



When setting the duration of the cooking time, the oven will automatically switch off as soon as the set cooking time has passed. The oven will function until the end of the set cooking time at the preset temperature and oven function. The maximum cooking time is 10 hours.

- Press the clock key  repeatedly until **Dur** appears in the display (**D**uration).
- Adjust the desired cooking time with the **[+]** and **[-]** key (maximum 10 hours). Hold the **[+]** or **[-]** key for setting the time faster.
- Press the clock key  again to confirm the set cooking time.
- Turn the oven function knob to the desired setting and the temperature knob to the right temperature.
- The current time of day will re-appear in the display and the symbols **A** (auto) and  are lit. The oven will now switch on.

- When the set cooking time has ended, a beep signal will sound and the oven switches off. The auto symbol **A** blinks.
- Press any key for more than 3 seconds to stop the beep signal.
- Turn the oven function knob and the temperature knob both back to the off setting .

automatic switch off according to end time

When setting a desired end time for the cooking, the oven will automatically switch off as soon as the set end time is reached. The oven will function until the set end time at the preset temperature and oven function.







- Press the clock key  repeatedly until **End** appears in the display (**E**ndtime).
- Adjust the desired end time with the **[+]** and **[-]** key (maximum 10 hours). Hold the **[+]** or **[-]** key for setting the time faster.
- Press the clock key  again to confirm the set end time.
- Turn the oven function knob to the desired setting and the temperature knob to the right temperature.
- The current time of day will re-appear in the display and the symbols **A** (auto) and  are lit. The oven will now switch on.

- When the set end time is reached, a beep signal will sound and the oven switches off. The auto symbol **A** blinks.
- Press any key for more than 3 seconds to stop the beep signal.
- Turn the oven function knob and the temperature knob both back to the off setting .

completely automatic on and off function

Set the desired cooking time and the desired end time. The oven will automatically switch on and off at the preset temperature and oven function.

















Example: the current time is 15:30. The cooking time is 2 hours and 15 minutes. The dish has to be done by 20:30. The oven starts cooking at 18:15 (20:30 minus 2 hours and 15 minutes) on the preset temperature and oven function and will finish at 20:30.

- Press the clock key  repeatedly until **Dur** appears in the display (**D**uration).
- Adjust the desired cooking time with the **[+]** and **[-]** key (maximum 10 hours). Hold the **[+]** or **[-]** key for setting the time faster.
- Press the clock key  again to confirm the set cooking time. The current time of day will re-appear in the display and the symbols **A** (auto) and  are lit.
- Press the clock key  again repeatedly until **End** appears in the display (**E**ndtime).
- Adjust the desired end time with the **[+]** and **[-]** key (maximum 10 hours). Hold the **[+]** or **[-]** key for setting the time faster.
- Press the clock key  again to confirm the set end time. The current time of day will re-appear in the display and the symbol **A** lights up. The symbol  disappears until the oven switches on.
- Turn the oven function knob to the desired setting and the temperature knob to the right temperature.

- At the end of the preparation process, a beep signal sounds and the oven switches off. The auto symbol **A** blinks.
- Press any key for more than 3 seconds to stop the beep signal.
- Turn the oven function knob and the temperature knob both back to the off setting .

Note: when the completely automatic function is set, the time cannot be adjusted. If doing so, the function will be canceled and has to be reset all over again according to the described steps above.

The table below is indicative for preparing different dishes.

											
	Cake		Cupcakes & cookies		Sausages	Beef		Pork		Poultry	
Function											
°C	170-190	170-190	170-190	150-170	200	225-250	160-180	210-230	160-190	200	200
Slot	1-2	1-2-3	1-2	1-2-3	4	2	2	2	2	2-3	1-2
Time (min.)	35-45	35-45	20-40	10-40	10-15	120-150	120-160	90-120	90-120	50-60	45-60

6 cleaning & maintenance

Switch the appliance off before cleaning and let it cool down. Do not clean the appliance with a pressure cleaner or steam cleaner.

Interior

Clean the inside of the appliance after every use. Use a damp cloth. To clean the oven thoroughly, an oven spray may be used. Rinse well. Dry the inside with a dry cloth.

Accessories

Clean the accessories, such as the baking tray and the grid with warm water and a mild detergent. Dry thoroughly before reusing.

Exterior

Clean the exterior of the appliance with a damp cloth or sponge. If necessary, clean the exterior with warm water and a mild detergent. Also clean the oven door and the door seal.

Tips for cleaning

- Clean the oven after every use to prevent food residue to stain.
- Grease can be best removed when the oven is still a bit warm. Use warm water and a mild detergent.
- Use for stubborn stains a special oven cleaner. Rinse the residue of the cleaning agent with water.
- Never use any abrasive pads or corrosive cleaners.
- Make sure not to spray on the heating element when using a special oven spray.

Removing and installing the oven door

The oven door can be removed to clean the interior and the door easily.

REMOVE

- To remove the oven door, open it completely.
- Lift the two levers at the hinges. If necessary use a small screwdriver.
- Carefully close the door as far as the first stop, caused by the raised levers.
- Lift the door upwards and outwards, to remove it from the mountings.

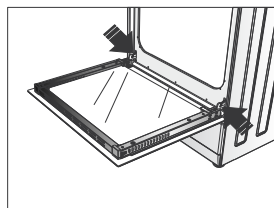

INSTALL

- Place the hinges of the oven door in the mountings. Make sure the door is aligned straight.
- Lower the two levers at the hinges back.
- Close the oven door.

Replacing the oven lamp

Before proceeding, disconnect the appliance from the power line to avoid the possibility of electric shock.

- Unscrew the glass cover of the lamp.
- Replace the light bulb with a new equal bulb (25 W, 220-240V, T300°C halogen lamp).
- Refit the glass cover.
- Plug the appliance in.

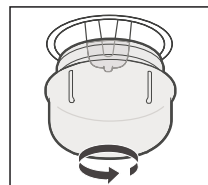

7 problems & solutions

Problem	Solution
The oven lamp is not lit.	Replace the oven lamp according to the instructions.
The oven is not heating up.	- Has the correct temperature and oven function been set? - Is the door of the oven closed properly?
The control light of the oven function is not lit up.	- Is an oven function selected?

8 installation instructions

- The safety during use can only be guaranteed when the hob is installed correctly and according to the regulations. The installer is responsible for any damage caused by a faulty installation.
 - The electrical connection must be made by a qualified electrician. This person is aware of the national and local regulations the installation must comply with.
 - The appliance falls under protection class III and can only be used in combination with a grounding conductor connection. The manufacturer accepts no responsibility for any malfunction or damage caused by incorrect electrical installations.
 - The appliance must be connected to a fixed installation and the means of disconnecting it from the fixed installation must be installed according to the installation instructions.
 - The connection cable must hang freely. Do not tie the power cable or pass it along sharp edges. It must be positioned so that it does not touch any of the hot parts of the oven.
 - The connection point, the wall socket and/or plug must always be accessible.
 - The cabinet into which the oven is fitted, must be heat resistant (> 100°C).
 - Ensure that the cabinet into which the oven is installed is secure. For example, by mounting it to the adjoining elements.
 - Damage caused by incorrect connection, incorrect use or incorrect fitting is not covered by the guarantee.
- Attention:** any change to the appliance's interior, including fitting and changing the power cable, must only be performed by a qualified electrician.

INSTALLATION DIMENSIONS

In the drawing below, all the dimensions are displayed in mm.

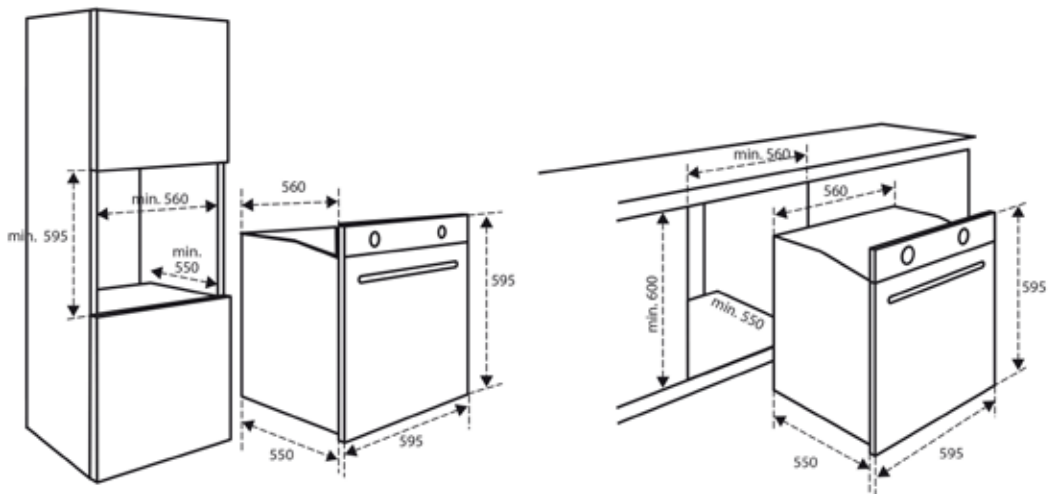

ELECTRICAL CONNECTION

Check that the voltage in your home corresponds with the voltage printed on the appliance.

These groups in the meter must be secured with at least 16 amps each. The connection cable must have a cross-section of at least 2.5mm² and must have a length of at least 1.5 m. When the cable is too short, you have no room to already connect the oven and place it against the wall before plugging it in.

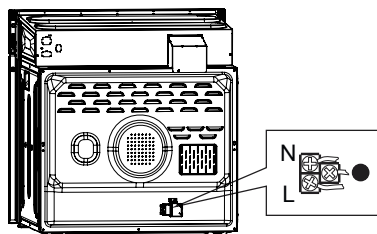

THE FITTING OF THE APPLIANCE

- Check that the cabinet and the space for the oven meet the dimension and ventilation requirements.
- Slide the oven into the cabinet. Make sure the housing of the oven does not come in contact with the walls of the kitchen cabinet. Make sure there is at least 2 mm between the oven casing and the walls of the kitchen cabinet. Make sure the oven is centered between the walls of the kitchen cabinet. **Note:** Make sure the cable is not stuck and does not lie on top of the oven.
- Open the oven door.
- Use the provided screws to fasten the oven to the cabinet. Take care not to over tighten and break the spacer.
- Close the oven door and plug the appliance in.
- The oven is now ready for use.

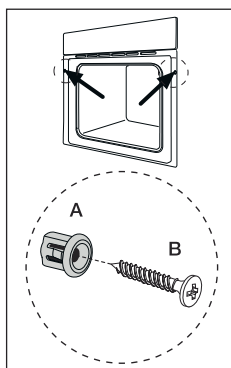

9 product fiche

Manufacturer	INVENTUM
Model number	IOH607ORK
Type of appliance	built-in oven
Number of oven cavities	1
Heat source per oven cavity	electric
Volume per oven cavity	65
Energy consumption according to the EN50304	0,99 kWh
Energy efficiency index per oven cavity	97,6
Execution	
Material	glass and inox steel
Type of control	knobs and keys
Accessories	baking tray rack
Technical specifications	
Dimensions (wxdxh) in mm	595 x 595 x 575
Nett weight in kg	29,6
Power consumption [W]	3000
Rated voltage [V] / frequency [Hz]	220-240V - 50/60Hz
Cord length [cm]	100

Remark: on the rating label - which can be found on the inside of the appliance - you will find the technical specifications of the appliance.

algemene service- en garantievoorwaarden

Hoe belangrijk service is, hoeven we je niet te vertellen. We ontwikkelen onze producten zodat je er jarenlang onbezorgd plezier van kan hebben. Ontstaat er toch een probleem, dan vinden we dat je direct een oplossing mag verwachten. Daarom bieden we je op onze producten een omruilservice, bovenop de rechten en vorderingen die je op grond van de wet toekomt. Door een product of onderdeel om te ruilen, besparen we je tijd, moeite en kosten.

2 jaar volledige fabrieksgarantie

1. Op alle producten van Inventum krijg je als consument standaard 2 jaar volledige fabrieksgarantie. Binnen deze periode wordt een defect product of onderdeel altijd gratis omgeruild voor een nieuw exemplaar. Om aanspraak te maken op de 2 jaar volledige fabrieksgarantie, kun je teruggaan naar de winkel waar je het product hebt gekocht of contact opnemen met de consumentenservice van Inventum via het contactformulier op www.inventum.eu/service-aanvraag.
2. De garantieperiode van 2 jaar begint te lopen op de datum van aankoop van het product.
3. Voor het recht op garantie dien je een kopie van het originele aankoopbewijs te kunnen overleggen.
4. De garantie geldt uitsluitend bij normaal huishoudelijk gebruik van de Inventum producten binnen Nederland.

5 jaar Inventum garantie

1. Op de meeste groot huishoudelijke apparatuur en een selectie klein huishoudelijke producten biedt Inventum de 5 jaar Inventum garantie. Deze 5 jaar Inventum garantie bestaat uit de 2 jaar volledige fabrieksgarantie en daarna 3 jaar aanvullende garantie. Het enige dat je hoeft te doen voor het recht op 3 jaar aanvullende garantie is het product te registreren binnen 45 dagen na aankoop. In de volgende paragraaf lees je meer over het registreren van het product.
2. Voor de 5 jaar Inventum garantie geldt dat een defect product of onderdeel gedurende de eerste 2 jaar altijd gratis wordt omgeruild voor een nieuw exemplaar. Gedurende het 3e tot en met het 5e jaar betaal je alleen de omruilkosten. De actuele omruilkosten kun je terugvinden op www.inventum.eu/omruilkosten.
3. Om aanspraak te maken op de 5 jaar Inventum garantie kun je teruggaan naar de winkel waar je het product hebt gekocht of contact opnemen met de consumentenservice van Inventum via het formulier op www.inventum.eu/service-aanvraag.
4. De garantieperiode van 5 jaar begint te lopen op de datum van aankoop van het product.
5. Voor het recht op garantie dien je een kopie van het originele aankoopbewijs te kunnen overleggen.
6. De garantie geldt uitsluitend bij normaal huishoudelijk gebruik van de Inventum producten binnen Nederland.

Productregistratie

1. De 3 jaar aanvullende garantie is eenvoudig en kosteloos te regelen door het product binnen 45 dagen na aankoop te registreren via de website www.inventum.eu/garantieregistratie. Wanneer je het product niet binnen 45 dagen na aankoop hebt geregistreerd, heb je nog tot 2 jaar na aankoop de tijd om dit te regelen. Er zijn dan wel kosten aan deze registratie verbonden. De eenmalige registratiekosten bedragen € 89,- voor elk afzonderlijk product. Registreren is alleen mogelijk voor producten waar de 5 jaar Inventum garantie op van toepassing is. Of het product in aanmerking komt voor de 5 jaar Inventum garantie vind je in de gebruiksaanwijzing van het product en bij de informatie over het product op de website van Inventum.
2. De garantieperiode begint steeds te lopen vanaf de datum van aankoop van het product. Ook wanneer het product pas later voor aanvullende garantie wordt geregistreerd, wordt de garantieperiode vanaf de originele aankoopdatum berekend.
3. De 3 jaar aanvullende garantie kun je alleen aanvragen als je beschikt over een kopie van het originele aankoopbewijs en het Inventum 5 jaar garantiecertificaat.

Groot huishoudelijke apparatuur

1. Storingen of defecten aan groot huishoudelijke apparatuur (vrijstaand- en inbouw witgoed) kunnen worden gemeld via het formulier op www.inventum.eu/service-aanvraag, telefonisch bij de consumentenservice van Inventum of via de winkel waar je de apparatuur hebt gekocht. Het telefoonnummer van de consumentenservice vind je op www.inventum.eu.
2. Bij gemelde storingen of defecten aan groot huishoudelijke apparatuur heeft Inventum de mogelijkheid om ter plaatse bij de consument in Nederland een witgoedmonteur het defecte apparaat te laten onderzoeken en vervolgens een reparatie uit te laten voeren. De consumentenservice van Inventum kan ook besluiten dat het apparaat wordt omgeruild.
3. Als je een storing of defect aan groot huishoudelijke apparatuur meldt in de eerste 2 jaar vanaf de datum van aankoop, brengt Inventum geen kosten in rekening voor omruilen, onderdelen, materiaalgebruik en arbeidsloon.
4. Als je het product op de hiervoor beschreven wijze hebt geregistreerd op www.inventum.eu/garantie-registratie en je vervolgens een storing aan groot huishoudelijke apparatuur meldt in het 3e t/m 5e jaar vanaf de datum van aankoop, dan is de 5 jaar Inventum garantie van toepassing en wordt het apparaat kosteloos gerepareerd of omgeruild. Je bent dan bij reparatie of omruiling van het apparaat alleen omruilkosten verschuldigd. De actuele omruilkosten kun je terugvinden op www.inventum.eu/omruilkosten. Indien je het product niet hebt geregistreerd, dan is de 3 jaar aanvullende garantie niet van toepassing.
5. Bij een melding van een storing of defect zal een monteur binnen 1 werkdag contact opnemen voor het maken van een bezoekafspraak. Bij melding in het weekend of op feestdagen is dit de eerstvolgende werkdag.
6. Indien je een storing of defect meldt via het formulier op www.inventum.eu/service-aanvraag, word je via mobiele berichten en e-mail op de hoogte gehouden van de voortgang.
7. De garantieperiode begint te lopen op de datum van aankoop van het product.
8. Voor het recht op garantie dien je een kopie van het originele aankoopbewijs en het Inventum 5 jaar garantiecertificaat te kunnen overleggen.
9. De garantie geldt uitsluitend bij normaal huishoudelijk gebruik van de Inventum producten binnen Nederland.

Storingen of defecten buiten de garantieperiode

1. In geval van storingen of defecten aan klein huishoudelijke apparatuur of groot huishoudelijke apparatuur buiten de garantieperiode, kan hiervan melding worden gemaakt bij de consumentenservice via het contactformulier www.inventum.eu/service-aanvraag of door te bellen met de consumentenservice.
2. De consumentenservice kan je vragen het product voor onderzoek of reparatie op te sturen. De kosten van verzending zijn voor jouw rekening.
3. Aan het onderzoek naar de mogelijkheid tot repareren zijn kosten verbonden. Je moet hier vooraf toestemming voor geven.
4. Bij groot huishoudelijke apparatuur kan Inventum op jouw verzoek een witgoedmonteur sturen. De voorrijkosten, onderdeel- en materiaalkosten en arbeidsloon worden dan aan je in rekening gebracht.
5. In geval van opdracht tot reparatie moeten de reparatiekosten vooraf worden voldaan. Bij reparatie door een witgoedmonteur, dienen de kosten van de reparatie ter plaatse bij de monteur, bij voorkeur via pinbetaling, te worden afgerekend.

Uitgesloten van garantie

1. De hiervoor genoemde garanties gelden niet in geval van:
 - normale slijtage;
 - onoordeelkundig of oneigenlijk gebruik;
 - onvoldoende onderhoud;
 - het niet in acht nemen van de bedienings- en onderhoudsvorschriften;
 - ondeskundige montage of reparatie door derden of door de consument zelf;
 - door de consument toegepaste niet originele onderdelen;
 - zakelijk of bedrijfsmatig gebruik;
 - het serienummer en/of rating-label is verwijderd.
2. Tevens geldt de garantie niet voor normale verbruiksartikelen, zoals:
 - kneedhaken, bakblikken, (koolstof)filters, etc.;
 - batterijen, lampjes, koolstoffilters, vetfilters enz.;
 - externe verbindingkabels;
 - glazen accessoires en glazen delen zoals ovendeuren;
 - en soortgelijke zaken.
3. Buiten de garantie vallen transportschades, voor zover deze niet door Inventum zijn veroorzaakt. Controleer daarom je nieuwe apparatuur voordat je deze in gebruik neemt. Als je beschadigingen aantreft, dien je deze binnen 5 werkdagen na aankoop te melden bij de winkel waar je het product hebt gekocht, of bij de consumentenservice van Inventum via het contactformulier op de website www.inventum.eu/service-aanvraag. Indien transportschades niet binnen deze termijn worden gemeld, aanvaardt Inventum geen enkele aansprakelijkheid ter zake.
4. Van garantie en/of vervanging zijn uitgesloten: defecten aan, verlies en beschadiging aan het apparaat als gevolg van een gebeurtenis die gewoonlijk verzekerd is onder de inboedelverzekering.

Van belang om te weten

1. Vervanging of herstel van een defect product of een onderdeel daarvan leidt niet tot verlenging van de oorspronkelijke garantietermijn.
2. Vervangen onderdelen, verpakkingsmateriaal en omgewisselde apparaten worden meegenomen door de witgoedmonteur en worden eigendom van Inventum.
3. Indien een klacht ongegrond is, komen alle kosten die daardoor zijn ontstaan voor rekening van de consument.
4. Na verloop van de garantietermijn worden alle kosten voor herstel of vervanging, inclusief administratie-, verzend- en voorrijkosten aan de consument in rekening gebracht.
5. Inventum is niet aansprakelijk voor schade die is ontstaan als gevolg van onjuiste inbouwsituaties.
6. Inventum is niet aansprakelijk voor schade veroorzaakt door van buiten het apparaat ontstane oorzaken, tenzij deze aansprakelijkheid voortvloeit uit dwingendrechtelijke bepalingen.
7. Op deze garantie- en servicevoorwaarden is Nederlands recht van toepassing. Geschillen zullen uitsluitend worden berecht door de bevoegde Nederlandse rechter.

general terms and conditions of service and warranty

We do not need to remind you of the importance of service. After all, we develop our products to a standard so that you can enjoy them for many years, without any concerns. If, nevertheless, there is a problem, we believe you are entitled to a solution straight away. Hence our products come with an exchange service, on top of the rights and claims you are entitled to by law. By exchanging a product or part, we save you time, effort and costs.

2-year full manufacturer's warranty

1. Customers enjoy a 2-year full manufacturer's warranty on all Inventum products. Within this period, a faulty product or part will always be exchanged for a new model, free of charge. In order to claim under the 2-year full manufacturer's warranty, you can either return the product to the shop you bought it from or contact the Inventum customer service department via the form at www.inventum.eu/service-aanvraag.
2. The 2-year warranty period starts from the date the product is bought.
3. In order to claim under the warranty, you must produce a copy of the original receipt.
4. The warranty applies only to normal domestic use of Inventum products within the Netherlands.

5-year Inventum warranty

1. Inventum offers a 5-year warranty on most large domestic appliances and a selection of small domestic appliances. This 5-year Inventum warranty consists of a 2-year full manufacturer's warranty, extended by a further 3-year warranty. The only thing you need to do to qualify for the 3-year extended warranty is to register the product within 45 days of purchase. You can read more about registering the product in the following paragraph.
2. In accordance with the 5-year Inventum warranty provisions, a faulty product or part will always be exchanged for a new model during the first 2 years under the warranty. During the 3rd to 5th year under the warranty, you will only pay the costs of exchange. The current costs of exchange are listed at www.inventum.eu/omruilkosten.
3. In order to claim under the 5-year Inventum warranty, you can either return the product to the shop you bought it from or contact the Inventum customer service department via the form at www.inventum.eu/service-aanvraag.
4. The 5-year warranty period starts from the date the product is bought.
5. In order to claim under the warranty, you must produce a copy of the original receipt.
6. The warranty applies only to normal domestic use of Inventum products within the Netherlands.

Product registration

1. The 3-year extended warranty is easy to obtain, free of charge, by registering the product within 45 days of purchase, via the website www.inventum.eu/garantie-registratie. If you did not register the product within 45 days of purchase, you can still do so up to 2 years after the purchase date. However, there will be a charge. The one-off registration charge is € 89 for each separate product. Registration is possible only for products that are subject to the 5-year Inventum warranty. Whether the product qualifies for the 5-year Inventum warranty is stated in the product user manual and in the product information sheet, on Inventum's website.
2. The warranty period always starts from the date the product is bought. If the product is registered for the extended warranty at a later date, the warranty period still starts from the original date of purchase.
3. The 3-year extended warranty can only be applied for if you are in the possession of a copy of the original receipt and the Inventum 5-year warranty certificate.

Large domestic appliances

1. Breakdowns or faults in large domestic appliances (separate and built-in white goods) can be registered via the form at www.inventum.eu/service-aanvraag, by calling the Inventum customer service department or in the store where you bought the device. The telephone number of the customer service department can be found at www.inventum.eu.
2. In the event of breakdowns or faults in large domestic appliances, Inventum will have the option to have a service engineer inspect the faulty device onsite at the customer in the Netherlands and to carry out repairs, there and then. The Inventum customer service department can also decide to have the device exchanged.
3. If you suffer a breakdown or fault in a large domestic appliance during the first 2 years from the date of purchase, Inventum will not charge any costs for the exchange, call-out or for parts and labour.
4. If you registered the product as described before at www.inventum.eu/garantie-registratie and you subsequently report a breakdown of a large domestic appliance in the 3rd to 5th year of the date of purchase, the 5-year Inventum warranty applies and the device will be repaired or exchanged, free of charge. In the event of a repair or exchange of the device, you only pay the costs of exchange. The current costs of exchange are listed at www.inventum.eu/omruilkosten. If you did not register the product, the 3-year extended warranty does not apply.
5. When reporting a breakdown or fault, a service engineer will contact the customer within 1 working day in order to make an appointment. When the report is made in a weekend or during a public holiday, this will be the next working day.
6. If you report a breakdown or fault via the form at www.inventum.eu/service-aanvraag, you will be kept informed of the progress via mobile messages and e-mail.
7. The warranty period starts from the date the product is bought.
8. In order to claim under the warranty, you must produce a copy of the original receipt and the Inventum 5-year warranty certificate.
9. The warranty applies only to normal domestic use of Inventum products within the Netherlands.

Breakdowns or faults outside the warranty period

1. Breakdowns or faults in small or large domestic appliances outside the warranty period, can be reported to the costumer services department via the form at www.inventum.eu/service-aanvraag or by calling the costumer services department.
2. The costumer services department may ask you to send the product for inspection or repair. The costs of dispatch will be at your expense.
3. The inspection to establish whether repair is possible involves a charge. You need to grant your permission for this, in advance.
4. In the event of a large domestic appliance, Inventum, at your request, can send out a service engineer. In that case, you will be charged the call-out costs, as well as parts and labour.
5. In the event of an instruction to repair, the repair costs must be paid in advance. In the event of a repair by a service engineer, the costs of the repair must be settled with the engineer onsite, preferably by means of PIN payment.

Warranty exclusions

1. The following is excluded from the aforesaid warranties:
 - normal wear and tear;
 - improper use or misuse;
 - insufficient maintenance;
 - failure to comply with the operating and maintenance instructions;
 - unprofessional installation or repairs by third parties or the customer himself;
 - non-original parts used by the customer;
 - use for commercial or business purposes;
 - removal of the serial number and/or rating label.
2. In addition, the warranty does not apply to normal consumer goods, such as:
 - dough hooks, baking tins, (carbon) filters, etc.;
 - batteries, bulbs, carbon filters, fat filters etc.;
 - external connection cables;
 - glass accessories and glass parts such as oven doors;
 - and similar items.
3. Transport damage not caused by Inventum is also excluded. Therefore, inspect your new device before starting to use it. If you detect any damage, you must report this to the store where you purchased the product within 5 working days, or to the Inventum customer service department via the form at www.inventum.eu/service-aanvraag. If transport damage is not reported within this period, Inventum does not accept any liability in this respect.
4. The following are excluded from warranty and/or replacement: faults, loss of and damage to the device as a result of an event that is normally insured under the home contents insurance.

Important to know

1. The replacement or repair of a faulty product, or a part thereof, does not lead to an extension of the original warranty period.
2. Parts that have been replaced, packaging material and exchanged devices are taken back by the service engineer and become the property of Inventum.
3. If a complaint is unfounded, all costs arising from it will be at the customer's expense.
4. Following expiry of the warranty period, all costs of repair or replacement, including administration costs, dispatch and call-out charges, will be charged to the customer.
5. Inventum cannot be held liable for damage as a result of devices built in incorrectly.
6. Inventum cannot be held liable for damage caused by external events, unless this liability arises from mandatory statutory provisions.
7. These warranty and service provisions are governed by Dutch law. Disputes will be settled exclusively by the competent Dutch court.



klein huishoudelijk



witgoed vrijstaand



witgoed inbouw



persoonlijke verzorging

**Inventum Huishoudelijke
Apparaten B.V.**

Meander 861
6825 MH Arnhem
Tel: 0800-4583688

info@inventum.eu
www.inventum.eu

twitter.com/inventum1908
facebook.com/inventum1908
youtube.com/inventum1908

