

INVENTUM

maakt 't moment

BUILT-IN MICROWAVE

inbouw magnetron

IMC6020F



- gebruiksaanwijzing
- instruction manual

5 JAAR
INVENTUM
GARANTIE

OMRUIL
SERVICE

OER
HOLLANDS
SINDS 1908

Nederlands

1. veiligheidsvoorschriften	pagina 4	11. koken met meerdere functies	pagina 11
2. product omschrijving	pagina 8	12. kinderslot	pagina 12
3. voor het eerste gebruik	pagina 8	13. extra's	pagina 12
4. klok instellen	pagina 9	14. reiniging & onderhoud	pagina 12
5. kookwekker instellen	pagina 9	15. problemen & oplossingen	pagina 12
6. koken in de magnetron	pagina 9	16. installatie voorschrift	pagina 13
7. grillen of combinatie koken	pagina 10	17. product kaart	pagina 15
8. snelstart	pagina 10	<i>Garantie & service</i>	<i>pagina 28</i>
9. ontdooien	pagina 10		
10. voorgeprogrammeerde menu's	pagina 10		

English

1. safety instructions	page 16	11. multi-stage cooking	page 23
2. appliance description	page 20	12. parental control	page 23
3. before first use	page 20	13. extra	page 23
4. setting the clock	page 21	14. cleaning & maintenance	page 23
5. setting the kitchen timer	page 21	15. problems & solutions	page 24
6. cooking in the microwave	page 21	16. installation instructions	page 24
7. grill or combination cooking	page 21	17. product fiche	page 26
8. quick start	page 22	<i>Guarantee & after sales Service</i>	<i>page 29</i>
9. defrosting	page 22		
10. auto menu	page 22		

1 veiligheidsvoorschriften

- **Lees eerst de gebruiksaanwijzing aandachtig en geheel door voordat u het apparaat gaat gebruiken en bewaar deze zorgvuldig voor latere raadpleging.**
- Gebruik dit apparaat uitsluitend voor de in de gebruiksaanwijzing beschreven doeleinden. Gebruik geen agressieve reinigingsmiddelen in dit apparaat. Deze magnetron is alleen geschikt om te verwarmen. Het apparaat is niet geschikt voor industrieel of laboratorium gebruik.
- Probeer de magnetron niet te gebruiken met de deur open. Dit kan resulteren in een gevaarlijke blootstelling aan micro-energie. De veiligheidshaken niet stuk maken of aanpassen.
- Plaats geen voorwerp tussen de deur van de magnetron. Zorg ervoor dat de deur en de afdichting altijd schoon blijven.
- Als de deur of de afdichting beschadigd is, mag de magnetron niet meer gebruikt worden totdat deze gemaakt is door een expert.
- **Let op:** Vloeistoffen en ander voedsel mogen niet opgewarmd worden in gesloten conservenblikken, omdat deze kunnen exploderen door de druk.
- Reparaties aan elektrische apparaten dienen uitsluitend door vakmensen uitgevoerd te worden. Het is gevaarlijk om een reparatie uit te voeren waarbij de behuizing van het apparaat geopend moet worden. De behuizing beschermt tegen blootstelling aan micro-energie.
- Het apparaat buiten bereik van kinderen houden. Kinderen beseffen de gevaren niet, die kunnen ontstaan bij het omgaan met elektrische apparaten. Laat kinderen daarom nooit zonder toezicht met elektrische apparaten werken. Houd het apparaat en het snoer buiten bereik van kinderen jonger dan 8 jaar.
- Het apparaat kan worden gebruikt door kinderen van 8 jaar en ouder en door personen met beperkte fysieke, zintuiglijke of mentale vermogens of gebrek aan ervaring of kennis, wanneer zij het apparaat onder toezicht gebruiken of zijn geïnstrueerd over het veilige gebruik ervan en zij de daaruit voortkomende gevaren begrijpen.
- Kinderen mogen niet met het apparaat spelen.
- Het apparaat mag niet door kinderen worden gereinigd of onderhouden, tenzij dit onder toezicht gebeurt.

- Gebruik alleen materialen die geschikt zijn voor gebruik in de magnetron.
- De magnetron moet regelmatig gereinigd worden en verwijder voedselresten.
- Houd de magnetron in de gaten wanneer u voedsel verwarmt in een plastic of papieren bakje. Het kan namelijk spontaan ontbranden.
- In geval van rook de magnetron uitschakelen en de stekker uit het stopcontact verwijderen. Houd de deur gesloten om de vlammen te verstikken.
- Laat het voedsel niet te gaar worden.
- Gebruik de binnenkant van de magnetron niet als opbergruimte. Bewaar er geen koekjes, brood, etc. in.
- Verwijder metalen sluitstrips en metalen handgrepen van papieren of plastic bakjes/zakjes voordat deze in de magnetron geplaatst wordt.
- Installeer de magnetron alleen volgens de instructies.
- Eieren in de schaal en hard gekookte eieren mogen niet in de magnetron verwarmd worden, omdat ze kunnen exploderen. Zelfs nadat de magnetron al uitgeschakeld is.
- Gebruik het apparaat niet wanneer de stekker, het snoer of het apparaat beschadigd is, of wanneer het apparaat niet meer naar behoren functioneert of wanneer het gevallen of op een andere manier beschadigd is. Raadpleeg dan de winkelier of onze technische dienst. In geen geval de stekker of het snoer zelf vervangen.
- Het apparaat uitsluitend binnenshuis gebruiken en opbergen.
- De magnetron niet gebruiken in de buurt van water, een vochtige kelder/garage of in de buurt van een zwembad.
- ⚠ Vermijdt het aanraken van de warme oppervlakken wanneer het apparaat ingeschakeld is. **De binnenkant wordt heet!**
- De ventilatieopeningen nooit afdekken.
- Het netsnoer nooit scherp buigen of over hete delen laten lopen.
- Het niet schoon houden van de magnetron kan leiden tot slijtage wat weer effect heeft op de levensduur en kan resulteren in gevaarlijke situaties.
- De inhoud van babyflessen en potjes babyvoeding moeten doorgeroerd of geschud worden voor de consumptie. Controleer de temperatuur om brandwonden te voorkomen.
- **Let op:** Het verwarmen van vloeistoffen kan resulteren in explosief overkoken van de vloeistof. Ook nadat de magnetron al uitgeschakeld is. Let goed op als het kopje of bakje uit de magnetron gehaald wordt. Plaats daarom altijd een kunststof of keramieken lepeltje in het kopje tijdens het verwarmen.

- De magnetron is niet geschikt om gebruikt te worden met een timer of een aparte afstandsbediening.
- Zorg er altijd voor dat het apparaat op een stevige, vlakke ondergrond staat.
- Sluit het apparaat alleen aan op wisselstroom, op een randgeaarde wandcontactdoos, met een netspanning overeenkomstig met de informatie aangegeven op het typeplaatje van het apparaat.
- Laat het apparaat niet onbeheerd achter indien het apparaat in werking is.
- Indien u het apparaat wilt verplaatsen, dient u ervoor te zorgen dat het apparaat uitgeschakeld is. U dient bij het verplaatsen van het apparaat beide handen te gebruiken.
- Het apparaat nooit gebruiken met onderdelen die niet door de fabrikant zijn aanbevolen of geleverd.
- Niet aan het snoer c.q. het apparaat trekken om de stekker uit de wandcontactdoos te halen. Het apparaat nooit met natte of vochtige handen aanraken.
- Als u besluit het apparaat, vanwege een defect, niet langer te gebruiken, adviseren wij u, nadat u de stekker uit de wandcontactdoos heeft verwijderd, het snoer af te knippen. Breng het apparaat naar de betreffende afvalverwerkingsafdeling van uw gemeente.
- Indien het apparaat na het inschakelen niet functioneert, dan kan de zekering of de aardlekschakelaar in de elektra verdeelkast zijn aangesproken. De groep kan te zwaar zijn belast of een aardlekstroom kan zijn opgetreden.
- Ga bij storing nooit zelf repareren; het doorslaan van de beveiliging in het apparaat kan duiden op een defect, dat niet wordt verholpen door verwijdering of vervanging van deze beveiliging. Het is noodzakelijk dat er uitsluitend originele onderdelen gebruikt worden.
- Dompel het apparaat, het snoer of de stekker nooit onder in water.
- Dit apparaat is uitsluitend geschikt voor huishoudelijk gebruik. Wanneer het apparaat oneigenlijk gebruikt wordt, kan er bij eventuele defecten geen aanspraak op schadevergoeding worden gemaakt en vervalt het recht op garantie.
- Let op met de volgende materialen of ze wel of niet in de magnetron gebruikt mogen worden:

- aluminium folie	ja*
- papier	ja**
- huishoudfolie	ja
- aluminium bak	nee

- magnetron servies	ja
- hittebestendig plastic	ja
- ongeglazuurd aardewerk	nee
- metalen kookgerei	nee
- Ovenvast glas en keramiek	ja
- normaal glas	ja
- metalen sluitstrip	nee
- bord met metalen sierrand	nee
- kwikthermometer	nee
- afgesloten pot	nee***
- fles met nauwe hals	nee
- braadzak	ja

* Gebruik kleine stukjes om te voorkomen dat dunnere gedeelten van bijvoorbeeld kip te snel gaar worden.

** Gebruik niet gedecoreerd keukenpapier voor het afdekken van voedsel en voor de opname van vetten.

*** Verwijder het deksel en let op dat de pot niet te lang verwarmd wordt. Het glas kan barsten.

-  Klein huishoudelijke apparaten horen niet in de vuilnisbak. Breng ze naar de betreffende afvalverwerkingsafdeling van uw gemeente.

2 product omschrijving

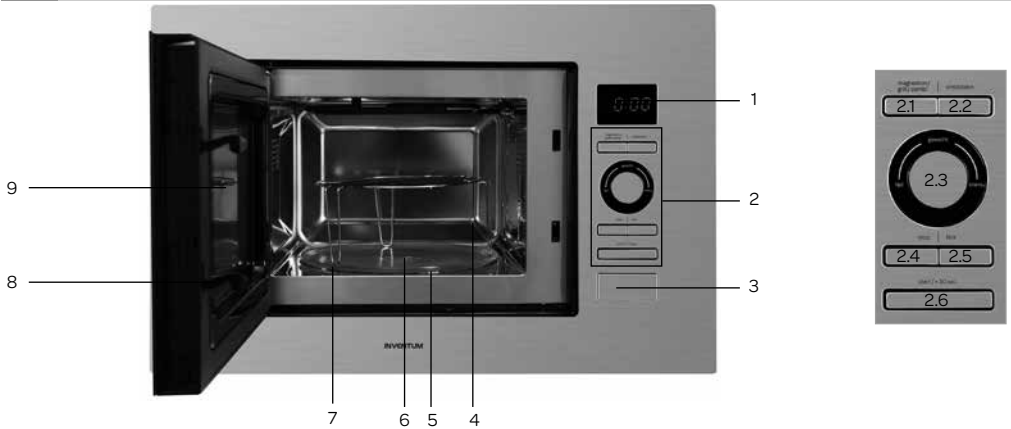

1. Display
2. Bedieningspaneel
3. Deur open knop
4. Rooster (alleen met grill functie gebruiken)
5. Ring voor draaiplateau
6. Nokje voor draaiplateau
7. Draaiplateau
8. Deur met veiligheidshaken
9. Kijkvenster
- 2.1 Knop voor magnetron/grill/combinatiestand functie
- 2.2 Knop voor ontdooi-functie
- 2.3 Instelknop of kiezen van een menu
- 2.4 STOP-knop en resetknop
- 2.5 Knop voor de klok
- 2.6 START/ +30 SEC-knop



3 voor het eerste gebruik

Voordat u het apparaat voor de eerste maal in gebruik neemt, dient u als volgt te werk te gaan: pak de magnetron voorzichtig uit en verwijder al het verpakkingsmateriaal. De verpakking (plastic zakken en karton) buiten het bereik van kinderen houden. Controleer na het uitpakken het apparaat zorgvuldig op uiterlijke schade, mogelijk ontstaan tijdens transport. Controleer of de spanning overeenkomt met die vermeld is op het typeplaatje. Voor de installatie van de kookplaat volgt u de instructies in hoofdstuk 16. Reinig de magnetron en alle accessoires met warm water en een mild reinigingsmiddel. Goed naspoelen met alleen water en droog maken. Het apparaat is nu klaar voor gebruik. De magnetron kan bij het eerste gebruik "nieuw" ruiken, dit is volkomen normaal, kan geen kwaad en zal vanzelf verdwijnen.

Het gebruik van de magnetron kan het signaal van uw televisie en radio verstoren. Plaats de magnetron dus niet in de buurt van dergelijke apparatuur. Plaats de magnetron niet in de buurt van warmtebronnen zoals verwarming of fornuis.

4 klok instellen

Zodra u de stekker van de magnetron in het stopcontact heeft gedaan, verschijnt op het display 0:00 en u hoort een keer een piepsignaal.

- Druk twee keer op de knop **KLOK**. In het display staat nu 00:00.
- Draai  om het juiste uur in te stellen - 0-23 (24 uurs klok).
- Druk nogmaals op de knop **KLOK**, de minuten zullen knipperen.
- Draai  om de juiste minuten in te stellen - 0-59.
- Druk nogmaals op de knop **KLOK** om de juiste tijd te bevestigen. De dubbele punt tussen de uren en de minuten zal gaan knipperen.

- Als de klok niet ingesteld is, zal deze ook niet functioneren. Het display zal op 0:00 blijven staan.

- Als de knop STOP ingedrukt wordt tijdens het instellen van de klok, zal het display weer terug springen op de vorige ingave.

5 kookwekker instellen

- Druk één keer op de knop **KLOK**. In het display staat nu 00:00.
- Draai  om het juiste aantal minuten in te stellen. De maximum tijd is 95 minuten.
- Druk op de knop **START/+30 SEC.** om de instelling te bevestigen.
- Wanneer de ingestelde tijd afgelopen is, klinkt er vijf keer een piepsignaal en het display springt weer terug naar de huidige tijd.

6 koken in de magnetron

- Druk op de knop **MAGNETRON/GRILL/COMBI** en op het display verschijnt P100. Druk herhaaldelijk op de knop **MAGNETRON/GRILL/COMBI** om het wattage te wijzigen of doe dit met de draaiknop  - P100-P80-P50-P30-P10.
- Druk op de knop **START/+30 SEC.** om de instelling van het wattage te bevestigen.
- Draai  om de juiste kooktijd in te stellen. De kooktijd kan van 0:05 tot 95:00 ingesteld worden.
- Druk op de knop **START/+30 SEC.** om de instelling van de kooktijd te bevestigen en de magnetron te starten.

Magnetronvermogen	Toepassing
P10 = 80 Watt	Zacht maken van boter of ijs
P30 = 240 Watt	Soep, stampot of ontdooien
P50 = 400 Watt	Stampot, vis
P80 = 640 Watt	Rijst, vis, kip, gehakt
P100 = 800 Watt	Opwarmen, melk, water koken, groenten, drankjes heet maken

De stappen van het instellen van de tijd is als volgt:



0-1 minuut	: 5 seconden
1-5 minuten	: 10 seconden
5-10 minuten	: 30 seconden
10-30 minuten	: 1 minuut
30-95 minuten	: 5 minuten

7 grillen of combinatie koken

- Druk op de knop **MAGNETRON/GRILL/COMBI** en op het display verschijnt **P100**. Druk herhaaldelijk op de knop **MAGNETRON/GRILL/COMBI** om het programma te wijzigen of doe dit met de draaiknop  - G, C-1 of C-2.
- Druk op de knop **START/+30 SEC.** om de instelling van het programma te bevestigen.
- Draai  om de juiste kooktijd in te stellen. De kooktijd kan van 0:05 tot 95:00 ingesteld worden.
- Druk wederom op de knop **START/+30 SEC.** om het programma te starten.

Extra: Als de grill ingesteld is op bijvoorbeeld 10 minuten dan zal er twee keer een piepsignaal klinken halverwege de grilltijd om aan te geven dat het gerecht omgedraaid moet worden.

Sluit de deur als het gerecht gedraaid is en druk op de knop **START/+30 SEC.** om het gerecht verder te grillen.

Combinatiestanden		
Display	Magnetron	Grill
G		
C-1	450W	360W
C-2	288W	512W



8 snelstart

- Druk op de knop **START/+30 SEC.** om snel op te warmen op vol vermogen (800 Watt) gedurende 30 seconden. Bij het herhaaldelijk drukken op dezelfde knop wordt de tijd telkens met 30 seconden verlengd. Het maximum is 95 minuten.
- Druk tijdens het gebruik van magnetron, grill en combinatiestanden op de knop **START/+30 SEC.** om de kooktijd op vol vermogen met 30 seconden te verlengen. Bij het herhaaldelijk drukken op dezelfde knop wordt de tijd telkens met 30 seconden verlengd.



Extra:

- Deze functie werkt niet tijdens het ontdooien of tijdens het gebruik van een voorgeprogrammeerd menu.

9 ontdooien

- Druk eenmaal op de knop **ONTDOOIEN** om te ontdooien op gewicht. In het display verschijnt **DEF1**.
- Selecteer met de draaiknop  het gewicht van het te ontdooien voedsel. Het gewicht moet tussen de 100 en 2000 gram zijn.
- Druk op de knop **START/+30 SEC.** om het ontdooien te starten.
- Druk tweemaal op de knop **ONTDOOIEN** om te ontdooien op tijd. In het display verschijnt **DEF2**.
- Selecteer met de draaiknop  de gewenste ontdooitijd. De maximum tijd is 95 minuten.
- Druk op de knop **START/+30 SEC.** om het ontdooien te starten.

10 voorgeprogrammeerde menu's

- Draai de knop  naar rechts om het juiste menu te kiezen en A 1, A 2, A 3.... A 8 verschijnt in het display.
- Druk op de knop **START/+30 SEC.** om het juiste menu te bevestigen.
- Stel met de draaiknop  het gewenste gewicht in van het menu en in het display verschijnt g.
- Druk op de knop **START/+30 SEC.** om het menu te starten.

Kijk op de volgende pagina voor het uitgebreide menu-overzicht



Overzicht voorgeprogrammeerde menu's

Menu	Gewicht (g)	Display
A 1 PIZZA	200 g	200
	400 g	400
A 2 VLEES	250 g	250
	350 g	350
	450 g	450
A 3 GROENTEN	200 g	200
	300 g	300
	400 g	400
A 4 PASTA	50 g (met 450 ml. water)	50
	100 g (met 800 ml. water)	100
A 5 AARDAPPELS	200 g	200
	400 g	400
	600 g	600
A 6 VIS	250 g	250
	350 g	350
	450 g	450
A 7 DRANKJES	1 (± 120 ml)	1
	2 (± 240 ml)	2
	3 (± 360 ml)	3
A 8 POPCORN	50 g	50
	100 g	100

11 koken met meerdere functies

Met de magnetron kunnen maximaal twee functies tegelijk gebruikt worden. Als één van de functies ontdooien is dan zal deze als eerste ingesteld moeten worden. Het piepsignaal klinkt eenmaal na elke stap en voordat de volgende begint.

Voorbeeld: als u voedsel gedurende 5 minuten wilt ontdooien en het daarna wilt opwarmen op 80% magnetronvermogen gedurende 7 minuten, moet u de volgende stappen volgen:

- Druk twee keer op de knop **ONTDOOIEN** en op het display verschijnt **def2**.
- Stel met de draaiknop  de ontdooitijd op 5 minuten.
- Druk een keer op **MAGNETRON/GRILL/COMBI** en zet met de draaiknop  het magnetronvermogen op 80% - **P80**.
- Druk op de knop **START/+30 SEC.** om de instelling te bevestigen.
- Stel met de draaiknop  de opwarmtijd op 7 minuten.
- Druk op de knop **START/+30 SEC.** om het koken te starten.

12 kinderslot

De magnetron is voorzien van een kinderslot. Daarmee blokkeert u de complete bediening en kan uw kind het apparaat niet per ongeluk aan zetten.

Kinderslot activeren:

Om de magnetron op het kinderslot te zetten, drukt u gedurende 3 seconden op de knop STOP. Er klinkt een lange pieptoon en de indicatie voor het kinderslot licht op. Het display geeft de huidige tijd aan als deze ingesteld is.

Kinderslot verwijderen:

Om het kinderslot weer te de-activeren, drukt u gedurende 3 seconden op de knop STOP. Er klinkt een lange pieptoon. De kinderslot indicatie gaat uit.

13 extra's

- Tijdens het gebruik van de magnetron kunt u door op de knop **KLOK** te drukken 2-3 seconden de huidige tijd zien.
- Tijdens het gebruik van een functie van de magnetron kunt u zien op welke stand deze staat door op de bijbehorende funktieknop te drukken **MAGNETRON/GRILL/COMBI**. Het vermogen wordt 2-3 seconden in het display getoond.
- Het piepsignaal klinkt eenmaal elke keer als u bij een nieuwe instelling aan de knop  draait.
- **START/+30 SEC.** moet opnieuw ingedrukt worden als de deur van de magnetron open is geweest tijdens een bereiding.
- Als een programma ingesteld is, maar niet gestart is in vijf minuten, zal de instelling verdwijnen en zal het display de huidige tijd weergeven (indien ingesteld).
- Het piepsignaal klinkt alleen als u goed op de knoppen drukt. Drukt u niet goed op de knoppen dan klinkt er geen signaal en zal de functie niet geactiveerd worden.
- Het piepsignaal klinkt vijf maal om aan te geven dat de bereidingstijd beëindigd is.

14 reiniging & onderhoud

Zet voordat u uw magnetron wilt reinigen het apparaat uit, verwijder de stekker uit de wandcontactdoos en laat het apparaat volledig afkoelen.

Binnenkant

Maak de binnenkant van het apparaat na elk gebruik schoon. Gebruik een vochtige doek. Voor een grondige reiniging warm water met afwasmiddel gebruiken en de binnenzijde goed drogen met een doek.

Accessoires

Reinig de losse accessoires zoals het draaiplateau, de ring voor het draaiplateau en het rooster met warm water en afwasmiddel. Deze accessoires mogen ook in de vaatwasmachine gereinigd worden. Maak alles goed droog voordat het weer gebruikt wordt.

Buitenkant

Reinig de buitenkant van het apparaat met een vochtige doek of spons. Indien noodzakelijk kunt u de buitenkant van het apparaat met behulp van een mild afwasmiddel. Reinig ook de deur en het deurrubber goed.

15 problemen & oplossingen

Controleer eerst het onderstaande voordat u contact opneemt met de klantenservice.

Probleem	Oplossing
De magnetron functioneert niet	Zit de stekker in het stopcontact? Is de zekering in de meterkast defect?
De magnetron warmt niet op	Is de deur goed gesloten? Open de deur en doe deze opnieuw goed dicht.
Het draaiplateau maakt lawaai	Reinig de ring voor het draaiplateau en de bodem van de magnetron.
Het voedsel is niet goed ontdooit	Is het vermogen en de tijd juist ingesteld? Heeft u het voedsel tijdens het ontdooien geroerd of een keer omgedraaid?

16 installatievoorschrift

- De veiligheid tijdens het gebruik is alleen gegarandeerd als de montage technisch correct en in overeenstemming met dit installatievoorschrift is uitgevoerd. De installateur is aansprakelijk voor schade veroorzaakt door een foutieve montage.
- De elektrische aansluiting mag alleen worden uitgevoerd door een bevoegde electriciën. Deze is op de hoogte van de landelijke en regionale veiligheidsvoorschriften waaraan de aansluiting moet voldoen.
- De magnetron behoort tot beschermingsklasse I en mag alleen worden gebruikt in combinatie met een geaarde aansluiting. De fabrikant is niet aansprakelijk voor de ongeschikte werking en de mogelijke schade veroorzaakt door ongeschikte elektrische installaties.
- De magnetron moet worden aangesloten op een vaste installatie waarin middelen voor uitschakeling zijn ingebouwd, in overeenstemming met de voorschriften van de installatie.
- Zorg ervoor dat de voedingskabel niet bekneld raakt tijdens de installatie of langs scherpe randen loopt. Hij moet zo geplaatst worden dat er geen hete delen van de magnetron geraakt worden.
- Het aansluitpunt, de wandcontactdoos en/of de stekker moeten altijd toegankelijk zijn.
- Het keukenmeubel waarin de oven wordt gemonteerd, moet hittebestendig zijn (> 75°C).
- Controleer of het keukenmeubel waarin de magnetron wordt gemonteerd goed vaststaat. Bijvoorbeeld door deze vast te schroeven aan de ernaast staande elementen.
- Door verkeerde installatie, aansluiting of montage vervalt de garantie.
- **Attentie:** elke wijziging in het apparaat, inclusief het monteren en het vervangen van de voedingskabel, moet worden uitgevoerd door een erkende installateur.

INBOUWMATEN

In onderstaande afbeelding zijn de afmetingen van de uitsparingen aangegeven in mm.

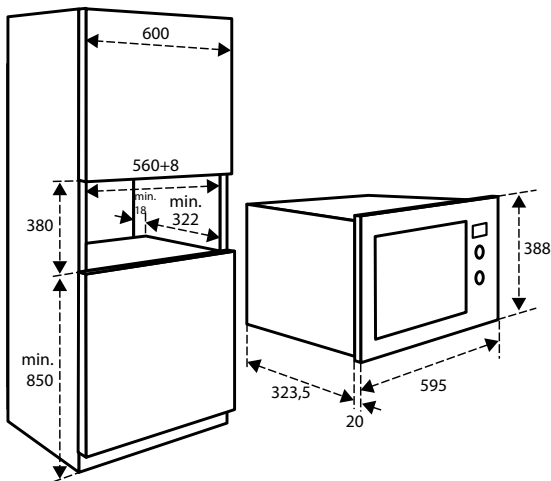

* niet geschikt voor onderbouw

ELEKTRISCHE AANSLUITING

De netspanning moet overeenstemmen met de spanning weergegeven op het typeplaatje in de magnetron.

De groep in de meterkast moeten gezekeerd zijn met minimaal 16 Ampère elk. De aansluitkabel moet een aderdoorsnede hebben van minimaal 2,5 mm² en een lengte van 1,5 m. Als de kabel te kort is, kunt u de oven niet alvast aansluiten en tegen de wand plaatsen voordat u de stekker in het stopcontact wilt steken.

HET INBOUWEN VAN DE MAGNETRON

- Controleer of het keukenmeubel en de uitsparing voldoen aan de gestelde eisen ten aanzien van afmetingen.
- Lees de instructies op de bijgeleverde aftekenmal.
- Plak de aftekenmal op de bodem van het keukenkastje. Let op dat de middenlijn van de mal ook het midden van het keukenkastje is.

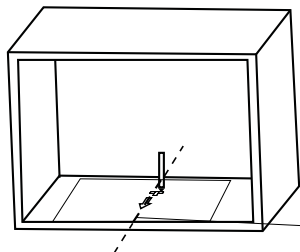

Schroeven 

Anti-kantelbeveiliging 

Middenlijn

- Plaats de anti-kantelbeveiliging op de juiste plek op de tekening en monteer deze met de bijgeleverde schroeven. Trek nu de tekening los.

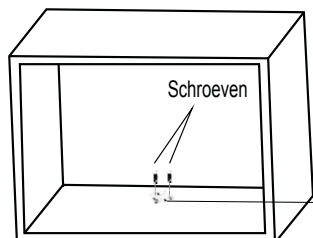

Anti-kantelbeveiliging

- Schuif de magnetron in het keukenkastje. Controleer of de magnetron goed aansluit op de anti-kantelbeveiliging. Let op: zorg dat de aansluitkabel niet bekneld raakt en niet bovenop de magnetron ligt.

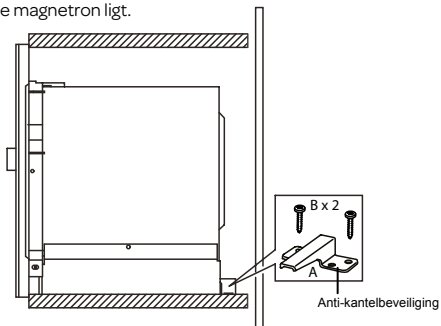
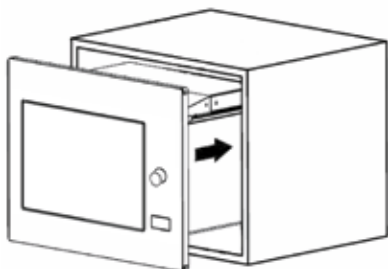

- Open de deur van de magnetron. Schroef de magnetron aan de voorzijde vast met de bijgeleverde schroef en plaats het kunststof afdekdopje op de schroefkop.

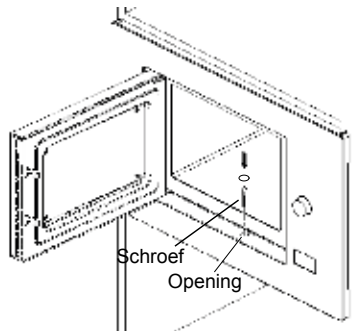

- Sluit de deur en steek de stekker in het stopcontact.
- De magnetron is nu gebruiksklaar.

Fabrikant	INVENTUM
Typenummer	IMC6020F
Type apparaat	inbouw magnetron met grill
Aantal ovenruimten	1
Warmtebron per ovenruimte	elektrisch
Uitvoering	
Capaciteit	20 liter
Draaiplateau Ø	245 mm
Afmeting (bx dxh) in mm - binnenzijde	280 x 300 x 195
Technische gegevens	
Afmeting (bx dxh) in mm	594 x 343,5 x 388
Netto gewicht in kg	15,4
Elektrische aansluitwaarde - magnetron [W]	1250 watt
Magnetronvermogen	800 watt
Elektrische aansluitwaarde - grill [W]	1000 watt
Netspanning [V] / netfrequentie [Hz]	230V- / 50

Opmerking: Op het typeplaatje - welke aan de binnenzijde geplaatst is - vindt u de de technische gegevens van de magnetron ook vermeldt.

1 safety instructions

- **Please read these instructions before operating the appliance and retain for future use.**
- The appliance is intended solely for domestic use within the home. Do not use corrosive chemicals or vapors in this appliance. This microwave is especially designed to heat. It is not designed for industrial or laboratory use.
- Do not attempt to operate this microwave with the door open since this can result in harmful exposure to microwave energy. It is important not to break or tamper with the safety interlocks.
- Do not place any object between the door of the microwave. Don't allow soil or cleaner residue to accumulate on the sealing surfaces.
- If the door or door seal are damaged, the microwave must not be operated until it has been repaired by a competent person.
- **Warning:** Liquids and other foods must not be heated in sealed containers since they are liable to explode.
- It is hazardous for anyone other than a competent person to carry out any service or repairs that involve the removal of the cover which gives protection against exposure to microwave energy.
- An electrical appliance is not a toy, and should therefore always be placed outside the reach of children. Children are not always able to understand potential risks. Teach children a responsible handling of electrical appliances.
- This appliance shall not be used by children from 0 to 8 years. This appliance can be used by children over the age of 8 and above if they are continuously supervised. This can be used by people with reduced physical, sensory or mental capabilities or lack of experience or knowledge, if they have been given supervision or instruction concerning use of the appliance in a safe way and understand the hazards involved. Keep the appliance and its cord out of reach of children aged less than 8 years.
- Cleaning and maintenance shall not be made by children.
- Children must not play with the appliance.
- Only use utensils suitable for use in microwaves.
- The microwave should be cleaned regularly and any food deposits should

be removed.

- When heating food in plastic or paper containers, keep an eye on the microwave due to the possibility of ignition.
- When you see smoke, switch off and unplug the microwave. Keep the door closed in order to stifle any flames.
- Do not overcook the food.
- Do not use the microwave cavity for storage purposes. Do not store items, such as bread, cookies, etc. inside.
- Remove metal wire twisties and metal handles from paper or plastic containers/bags before placing them in the microwave.
- Install or locate this microwave only in accordance with the installation instructions.
- Eggs in the shell and whole hard-boiled eggs should not be heated in the microwave since they may burst, even after the microwave is shut off.
- Always carry out regular checks of the appliance and the power cord to ensure no damage is evident. Should there be any signs that the appliance or the power cord is damaged in the slightest degree, the entire appliance should be returned to the Customer Service Department. For your own safety, only use the accessories and spare parts from the manufacturer which are suitable for the appliance.
- Only use and store the appliance indoors.
- Do not use the microwave near water, in a wet basement/ garage or near a swimming pool.
-  **Attention!** Avoid touching hot surfaces, especially the inside of the appliance.
- Do not cover any vents of the microwave.
- Do not let the cord hang over the edge of the table or counter and keep it away from the heated surface.
- Failure to maintain the microwave clean could lead to deterioration of the surface that could adversely affect the life of the appliance and possible result in a hazardous situation.
- The contents of feeding bottles and baby food jars shall be stirred or shaken and the temperature checked before consumption, in order to avoid burns.
- Attention: heating of beverages in the microwave can result in delayed eruptive boiling. Therefore always place a plastic or ceramic spoon in the cup. Be careful when handling the container.
- The appliance is not intended to be operated by means of an external timer or separate remote-control system.

- Always use the appliance on a secure, dry, level surface.
- Before plugging into a socket, check that the voltage in your home corresponds with the voltage printed on the bottom of the appliance.
- Never leave the appliance unattended when in use.
- For your own safety, only use the accessories and spare parts from the manufacturer which are suitable for the appliance.
- Never unplug it from the socket by pulling on the cable.
- Always ensure that your hands are dry before handling the plug, switch or power cord.
- Should you decide not to use the appliance anymore, make it inoperative by cutting the power cord after removing the plug from the socket. We also recommend making all potentially dangerous parts of the appliance harmless, particularly for children who might be tempted to play with it.
- Before moving the appliance, make sure it is switched of. Use both hands when moving the appliance.
- Never immerse any part of the main body, lid, power cord and plug in water or any other liquid to protect against electrical hazards.
- If the appliance is used for other purposes than intended, or is it not handled in accordance with the instruction manual, the full responsibility for any consequences will rest with the user. Any damages to the product or other things are not covered by the warranty.
- Be careful with the following materials if they can be used in the microwave oven:

- aluminium foil	yes*
- paper	yes**
- cling film	yes
- aluminium tray	no
- microwave dishes	yes
- heatproof plastic	yes
- unglazed pottery	no
- metal cooking utensils	no
- ovenproof glass and ceramics	yes
- normal glass	yes
- metallic twists	no
- plate with metallic decoration	no
- mercury thermometer	no
- closed jar	no***
- bottle with narrow neck	no

- roasting bags

yes

* By covering thinner parts of foods (such as chicken legs), you prevent them from cooking too quickly.

** Use undecorated kitchen paper to cover food and to absorb grease.

*** Remove the lid and make sure the jar is not heated too long. The jar may break.

-  Legislation requires that all electrical and electronic equipment must be collected for reuse and recycling. Electrical and electronic equipment marked with the symbol indicating separate collection of such equipment must be returned to a municipal waste collection point.

2 appliance description

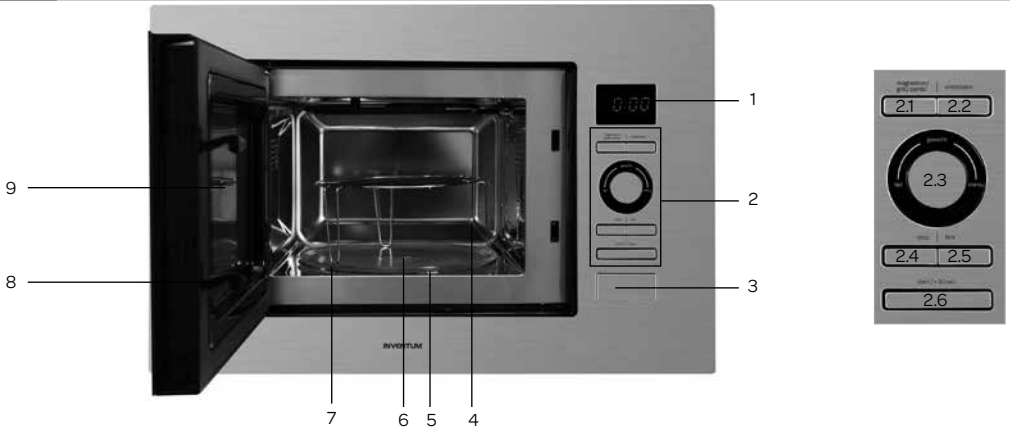

- | | |
|---|---|
| 1. Display | 2.1 Button for microwave/grill/combo setting |
| 2. Control panel | 2.2 Button for defrost setting |
| 3. Door open button | 2.3 Turn knob for adjusting or choosing auto menu |
| 4. Grill rack (only to be used in grill function) | 2.4 STOP/reset button |
| 5. Turntable ring assembly | 2.5 Button for time |
| 6. Turntable shaft | 2.6 START/ +30 SEC-button |
| 7. Glass tray | |
| 8. Door with safety interlock system | |
| 9. Observation window | |



3 before first use

Before you use the appliance for the first time, please do as follows: Carefully unpack the appliance and remove all the packaging material. Keep the material (plastic bags and cardboard) out of reach of children. Check the appliance after unpacking for any damage, possible from transportation. Check that the voltage in your home corresponds with the voltage printed on the appliance and plug it in a socket. Follow the installation instructions in chapter 16 for installing the microwave. Clean the microwave and the accessories with warm water and a mild detergent. Rinse well and dry thoroughly.

Using the microwave may cause interference to your radio or TV reception. Place the microwave oven therefore as far away from such devices as possible. Do not place the microwave near a heat source.

4 setting the clock



As soon as the microwave is plugged in, it will display **0:00** and the buzzer will ring once.

- Press the button **CLOCK** twice. The display shows **00:00**.
 - Turn  to adjust the hour. The input should be between 0-23 (24 hour).
 - Press the button **CLOCK** again and the minutes will flash.
 - Turn  to adjust the minutes. The input should be between - 0-59.
 - Press the button **CLOCK** again to confirm the time. The colon ":" will blink.
- If the clock is not set, it would not function when powered. The display will show 0:00.
- If you press **STOP** during the process of setting the clock the microwave oven will return to the previous setting.

5 setting the kitchen timer

- Press the button **CLOCK** once. The display will show 00:00.
- Turn  to adjust the correct cooking time. The maximum time is 95 minutes.
- Press the button **START/+30 SEC.** to confirm the setting.
- When the set time has ended, the buzzer will ring 5 times and the display will return to the current time.

6 cooking in the microwave



- Press the button **MICROWAVE/GRILL/COMBI** and the display will show **P100**. Press the button **MICROWAVE/GRILL/COMBI** repeatedly to change the power or use  - P100-P80-P50-P30-P10.
- Press the button **START/+30 SEC.** to confirm the power.
- Turn  to adjust the cooking time. The cooking time can be set from 0:05 to 95:00.
- Press the button **START/+30 SEC.** again to confirm the cooking time and start the microwave.

Microwave power	Application
P10 = 80 Watt	Softening butter or ice cream
P30 = 240 Watt	Soup, hotchpot or defrosting
P50 = 400 Watt	Hotchpot, fish
P80 = 640 Watt	Rice, fish, chicken, grounded meat
P100 = 800 Watt	Heating, milk, boiling water, vegetables, heating beverages



The step quantities for adjusting the time are as follows:

0-1 minute	: 5 seconds
1-5 minutes	: 10 seconds
5-10 minutes	: 30 seconds
10-30 minutes	: 1 minute
30-95 minutes	: 5 minutes

7 grill or combination cooking

- Press the button **MICROWAVE/GRILL/COMBI** and the display will show **P100**. Press the button **MICROWAVE/GRILL/COMBI** repeatedly to change the program or use  - G, C-1 or C-2.
- Press the button **START/+30 SEC.** to confirm the program.
- Turn  to set the right cooking time. The cooking time can be set from 0:05 to 95:00.
- Press the button **START/+30 SEC.** again to start the program.

Extra: If half the grill time passes, the oven will ring twice. This is normal. For a better grilling result, you should turn the food over. Close the door and press **START/+30 SEC.** again to continue grilling.



Combination settings		
Display	Microwave	Grill
G		
C-1	450W	360W
C-2	288W	512W

8 quick start



- Press the button **START/+30 SEC.** to cook with full power (800 Watt) for 30 seconds. Each press on the same button increases the time with 30 seconds. The maximum is 95 minutes.
- or
- Press during the use of the microwave, grill or a combination the button **START/+30 SEC.** to increase the cooking time full power with 30 seconds.
When pressed repeatedly on the same button the time increases with 30 seconds.

Extra: This function does not work while defrosting or while using a auto menu.

9 defrosting

- Press the button **DEFROST** once to **defrost by weight**. The display shows **dEF1**.
- Turn  to select the weight of the food. The weight should be between 100 and 2000 gram.
- Press the button **START/+30 SEC.** to start defrosting.
- Press the button **DEFROST** twice to **defrost by time**. In the display appears **dEF2**.
- Turn  to select the desired defrosting time. The maximum time is 95 minutes.
- Press the button **START/+30 SEC.** to start defrosting.

10 auto menu

- Turn  to the right to select the desired menu and **A 1, A 2, A 3..... A 8** will be displayed.
- Press the button **START/+30 SEC.** to confirm the menu.
- Turn  to select the desired weight and the display will show g.
- Press the button **START/+30 SEC.** to start the menu.



Overview auto menu

Menu	Weight (g)	Display
A 1 PIZZA	200 g	200
	400 g	400
A 2 MEAT	250 g	250
	350 g	350
	450 g	450
A 3 VEGETABLES	200 g	200
	300 g	300
	400 g	400
A 4 PASTA	50 (with 450 ml. water)	50
	100 (with 800 ml. water)	100
A 5 POTATO	200 g	200
	400 g	400
	600 g	600
A 6 FISH	250 g	250
	350 g	350
	450 g	450
	650	650
A 7 BEVERAGE	1 (± 120 ml)	1
	2 (± 240 ml)	2
	3 (± 360 ml)	3
A 8 POPCORN	50 g	50
	100 g	100

11 multi-stage cooking

You can set a maximum of two stages at once with the microwave. If one stage is defrosting, it should be put as the first stage. The buzzer will ring once after each stage and when the next stage will begin.

Example: if you want to defrost the food for 5 minutes and then cook it with 80% microwave power for 7 minutes follow the next steps:

- Press the button **DEFROST** twice and the display shows **def2**.
- Turn  to adjust the defrosting time to 5 minutes.
- Press the button **MICROWAVE/GRILL/COMBI** and use  to set the microwave power to 80% - P80.
- Press the button **START/+30 SEC.** to confirm the setting.
- Turn  to adjust the cooking time to 7 minutes.
- Press the button **START/+30 SEC.** to start cooking.

12 parental control

This microwave has parental control. You can block the control panel so your child can not accidentally activate the microwave.

Activating the lock-out:

Press the button **STOP** for 3 seconds. A long beep will sound and the indicator lights up. The display will show the current time when set.

De-activating the lock out:

To deactivate the lock out, press the button **STOP** for 3 seconds. A long beep will sound and the indicator turns off.

13 extra

- When using the microwave, press **CLOCK** to see the current time for 2-3 seconds.
- While using a function of the microwave, you can check the setting by the button **MICROWAVE/GRILL/COMBI**. The power or temperature will be displayed for 2-3 seconds.
- The buzzer will ring once when turning  at the beginning.
- **START/+30 SEC.** must be pressed again to continue cooking after the door has been openend.
- When the program is set, but not activated within five minutes, the setting will be canceled and the current time will be displayed (when set)
- The buzzer will only sound once by sufficient pressing the button. If you do not press the button correctly there will be no soundsignal and the function will not activate.
- The buzzer will ring five times to remind you when the cooking has ended.

14 cleaning & maintenance

Before cleaning the microwave be sure to switch it off and unplug it. Leave the microwave to cool down completely.

Interior

Clean the inside of the appliance after every use. Use a damp cloth. For a thorough cleaning use warm soapy water and dry the interior.

Accessories

Clean the separate accessories such as the turntable, the roller stay and the grill rack with warm soapy water. These accessories can also be cleaned in the dishwasher. Thoroughly dry everything before using them again.

Exterior

Clean the exterior of the appliance with a damp cloth or sponge. If necessary use a mild detergent. Also clean the door and the door seal.

15 problems & solutions

Check the solutions below before contacting your supplier or our technical department in case of a problem.

Problem	Solution
The microwave does not start	Is the power cord plugged in? Is the fuse or circuit breaker blown?
The microwave does not heat	Did the door close correctly? Open the door and shut it well again.
The turntable makes noise	Clean the roller ring for the turntable and the bottom of the microwave oven.
The food is not well defrosted	Has the power and time been set correctly? Did you stir or turn the food at least once whilst defrosting?

16 installation instructions

- The safety during use can only be guaranteed when the hob is installed correctly and according to the regulations. The installer is responsible for any damage caused by a faulty installation.
- The electrical connection must be made by a qualified electrician. This person is aware of the national and local regulations the installation must comply with.
- The appliance falls under protection class I and can only be used in combination with a grounding conductor connection. The manufacturer accepts no responsibility for any malfunction or damage caused by incorrect electrical installations.
- The appliance must be connected to a fixed installation and the means of disconnecting it from the fixed installation must be installed according to the installation instructions.
- The connection cable must hang freely. Do not tie the power cable or pass it along sharp edges. It must be positioned so that it does not touch any of the hot parts of the microwave.
- The connection point, the wall socket and/or plug must always be accessible.
- The cabinet into which the microwave is fitted, must be heat resistant ($> 75^{\circ}\text{C}$).
- Ensure that the cabinet into which the microwave is installed is secure. For example, by mounting it to the adjoining elements.
- Damage caused by incorrect connection, incorrect use or incorrect fitting is not covered by the guarantee.

Attention: any change to the appliance's interior, including fitting and changing the power cable, must only be performed by a qualified electrician.

INSTALLATION DIMENSIONS

In the drawings below, all the dimensions are displayed in mm.

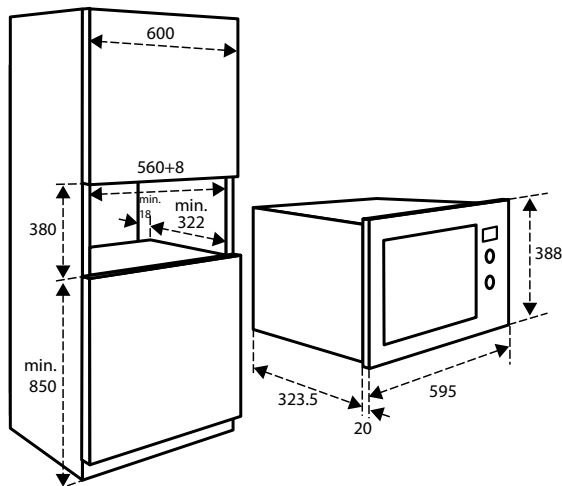

* not suitable for built-under

ELECTRICAL CONNECTION

Check that the voltage in your home corresponds with the voltage printed on the appliance.

These groups in the meter must be secured with at least 16 amps each. The connection cable must have a cross-section of at least 2.5mm² and must have a length of at least 1.5 m. When the cable is too short, you have no room to already connect the oven and place it against the wall before plugging it in.

THE FITTING OF THE APPLIANCE

- Check that the cabinet and the space for the microwave meet the dimension and ventilation requirements.
- Read the instructions on the enclosed template for the bottom of the cabinet.
- Tape the template on the bottom of the cabinet. Make sure the centre line on the template is also the centre of the cabinet.

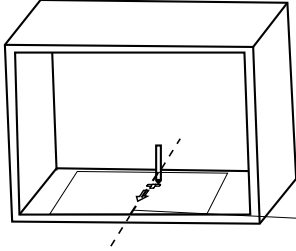

Screw A 

Bracket 

Centre line

- Place the bracket on the assigned spot on the template and mount it with the screws. Now pull the template from the bracket.

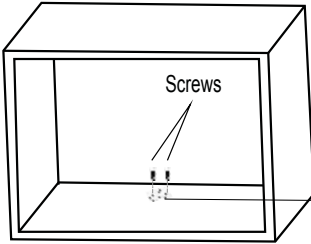

Bracket

- Slide the microwave in the cabinet. Check whether the microwave locks on to the bracket. **Note:** Make sure the cable is not stuck and does not lie on top of the microwave.

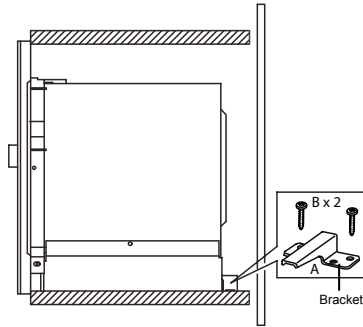
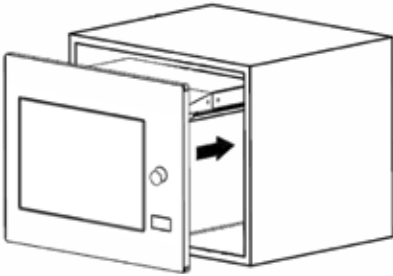

- Open the door of the microwave. Use the provided screw to fasten the microwave to the cabinet and place the plastic cap on the screw.

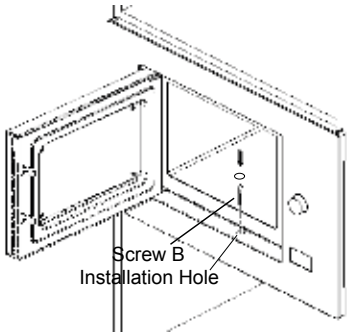

- Close the microwave door and plug the appliance in.
- The microwave is now ready for use.

17 product fiche

Manufacturer	INVENTUM
Model number	IMC6020F
Type of appliance	built-in microwave with grill
Number of oven cavities	1
Heat source per oven cavity	electric
Execution	
Capacity	20 liter
Turn table Ø	245 mm
Dimensions (wxdxh) in mm - internal	280 x 300 x 195
Technical specifications	
Dimensions (wxdxh) in mm	594 x 343,5 x 388
Nett weight in kg	15,4
Power consumption -microwave [W]	1250 watt
Microwave power	800 watt
Power consumption - grill [W]	1000 watt
Rated voltage [V] / frequency [Hz]	230V- / 50

Remark: on the rating label - which can be found on the inside of the appliance - you will find the technical specifications of the appliance.

algemene service- en garantievoorwaarden

Hoe belangrijk service is, hoeven we je niet te vertellen. We ontwikkelen onze producten zodat je er jarenlang onbezorgd plezier van kan hebben. Ontstaat er toch een probleem, dan vinden we dat je direct een oplossing mag verwachten. Daarom bieden we je op onze producten een omruilservice, bovenop de rechten en vorderingen die je op grond van de wet toekomt. Door een product of onderdeel om te ruilen, besparen we je tijd, moeite en kosten.

2 jaar volledige fabrieksgarantie

1. Op alle producten van Inventum krijg je als consument standaard 2 jaar volledige fabrieksgarantie. Binnen deze periode wordt een defect product of onderdeel altijd gratis omgeruild voor een nieuw exemplaar. Om aanspraak te maken op de 2 jaar volledige fabrieksgarantie, kun je teruggaan naar de winkel waar je het product hebt gekocht of contact opnemen met de consumentenservice van Inventum via het contactformulier op www.inventum.eu/service-aanvraag.
2. De garantieperiode van 2 jaar begint te lopen op de datum van aankoop van het product.
3. Voor het recht op garantie dien je een kopie van het originele aankoopbewijs te kunnen overleggen.
4. De garantie geldt uitsluitend bij normaal huishoudelijk gebruik van de Inventum producten binnen Nederland.

5 jaar Inventum garantie

1. Op de meeste groot huishoudelijke apparatuur en een selectie klein huishoudelijke producten biedt Inventum de 5 jaar Inventum garantie. Deze 5 jaar Inventum garantie bestaat uit de 2 jaar volledige fabrieksgarantie en daarna 3 jaar aanvullende garantie. Het enige dat je hoeft te doen voor het recht op 3 jaar aanvullende garantie is het product te registreren binnen 45 dagen na aankoop. In de volgende paragraaf lees je meer over het registreren van het product.
2. Voor de 5 jaar Inventum garantie geldt dat een defect product of onderdeel gedurende de eerste 2 jaar altijd gratis wordt omgeruild voor een nieuw exemplaar. Gedurende het 3e tot en met het 5e jaar betaal je alleen de omruilkosten. De actuele omruilkosten kun je terugvinden op www.inventum.eu/omruilkosten.
3. Om aanspraak te maken op de 5 jaar Inventum garantie kun je teruggaan naar de winkel waar je het product hebt gekocht of contact opnemen met de consumentenservice van Inventum via het formulier op www.inventum.eu/service-aanvraag.
4. De garantieperiode van 5 jaar begint te lopen op de datum van aankoop van het product.
5. Voor het recht op garantie dien je een kopie van het originele aankoopbewijs te kunnen overleggen.
6. De garantie geldt uitsluitend bij normaal huishoudelijk gebruik van de Inventum producten binnen Nederland.

Productregistratie

1. De 3 jaar aanvullende garantie is eenvoudig en kosteloos te regelen door het product binnen 45 dagen na aankoop te registreren via de website www.inventum.eu/garantieregistratie. Wanneer je het product niet binnen 45 dagen na aankoop hebt geregistreerd, heb je nog tot 2 jaar na aankoop de tijd om dit te regelen. Er zijn dan wel kosten aan deze registratie verbonden. De eenmalige registratiekosten bedragen € 89,- voor elk afzonderlijk product. Registreren is alleen mogelijk voor producten waar de 5 jaar Inventum garantie op van toepassing is. Of het product in aanmerking komt voor de 5 jaar Inventum garantie vind je in de gebruiksaanwijzing van het product en bij de informatie over het product op de website van Inventum.
2. De garantieperiode begint steeds te lopen vanaf de datum van aankoop van het product. Ook wanneer het product pas later voor aanvullende garantie wordt geregistreerd, wordt de garantieperiode vanaf de originele aankoopdatum berekend.
3. De 3 jaar aanvullende garantie kun je alleen aanvragen als je beschikt over een kopie van het originele aankoopbewijs en het Inventum 5 jaar garantiecertificaat.

Groot huishoudelijke apparatuur

1. Storingen of defecten aan groot huishoudelijke apparatuur (vrijstaand- en inbouw witgoed) kunnen worden gemeld via het formulier op www.inventum.eu/service-aanvraag, telefonisch bij de consumentenservice van Inventum of via de winkel waar je de apparatuur hebt gekocht. Het telefoonnummer van de consumentenservice vind je op www.inventum.eu.
2. Bij gemelde storingen of defecten aan groot huishoudelijke apparatuur heeft Inventum de mogelijkheid om ter plaatse bij de consument in Nederland een witgoedmonteur het defecte apparaat te laten onderzoeken en vervolgens een reparatie uit te laten voeren. De consumentenservice van Inventum kan ook besluiten dat het apparaat wordt omgeruild.
3. Als je een storing of defect aan groot huishoudelijke apparatuur meldt in de eerste 2 jaar vanaf de datum van aankoop, brengt Inventum geen kosten in rekening voor omruilen, voorrijden, onderdelen, materiaalgebruik en arbeidsloon.
4. Als je het product op de hiervoor beschreven wijze hebt geregistreerd op www.inventum.eu/garantie-registratie en je vervolgens een storing aan groot huishoudelijke apparatuur meldt in het 3e t/m 5e jaar vanaf de datum van aankoop, dan is de 5 jaar Inventum garantie van toepassing en wordt het apparaat kosteloos gerepareerd of omgeruild. Je bent dan bij reparatie of omruiling van het apparaat alleen omruilkosten verschuldigd. De actuele omruilkosten kun je terugvinden op www.inventum.eu/omruilkosten. Indien je het product niet hebt geregistreerd, dan is de 3 jaar aanvullende garantie niet van toepassing.
5. Bij een melding van een storing of defect zal een monteur binnen 1 werkdag contact opnemen voor het maken van een bezoekafspraak. Bij melding in het weekend of op feestdagen is dit de eerstvolgende werkdag.
6. Indien je een storing of defect meldt via het formulier op www.inventum.eu/service-aanvraag, word je via mobiele berichten en e-mail op de hoogte gehouden van de voortgang.
7. De garantieperiode begint te lopen op de datum van aankoop van het product.
8. Voor het recht op garantie dien je een kopie van het originele aankoopbewijs en het Inventum 5 jaar garantiecertificaat te kunnen overleggen.
9. De garantie geldt uitsluitend bij normaal huishoudelijk gebruik van de Inventum producten binnen Nederland.

Storingen of defecten buiten de garantieperiode

1. In geval van storingen of defecten aan klein huishoudelijke apparatuur of groot huishoudelijke apparatuur buiten de garantieperiode, kan hiervan melding worden gemaakt bij de consumentenservice via het contactformulier www.inventum.eu/service-aanvraag of door te bellen met de consumentenservice.
2. De consumentenservice kan je vragen het product voor onderzoek of reparatie op te sturen. De kosten van verzending zijn voor jouw rekening.
3. Aan het onderzoek naar de mogelijkheid tot repareren zijn kosten verbonden. Je moet hier vooraf toestemming voor geven.
4. Bij groot huishoudelijke apparatuur kan Inventum op jouw verzoek een witgoedmonteur sturen. De voorrijkosten, onderdeel- en materiaalkosten en arbeidsloon worden dan aan je in rekening gebracht.
5. In geval van opdracht tot reparatie moeten de reparatiekosten vooraf worden voldaan. Bij reparatie door een witgoedmonteur, dienen de kosten van de reparatie ter plaatse bij de monteur, bij voorkeur via pinbetaling, te worden afgerekend.

Uitgesloten van garantie

1. De hiervoor genoemde garanties gelden niet in geval van:
 - normale slijtage;
 - onoordeelkundig of oneigenlijk gebruik;
 - onvoldoende onderhoud;
 - het niet in acht nemen van de bedienings- en onderhoudsvorschriften;
 - ondeskundige montage of reparatie door derden of door de consument zelf;
 - door de consument toegepaste niet originele onderdelen;
 - zakelijk of bedrijfsmatig gebruik;
 - het serienummer en/of rating-label is verwijderd.
2. Tevens geldt de garantie niet voor normale verbruiksartikelen, zoals:
 - kneedhaken, bakblikken, (koolstof)filters, etc.;
 - batterijen, lampjes, koolstoffilters, vetfilters enz.;
 - externe verbindingkabels;
 - glazen accessoires en glazen delen zoals ovendeuren;
 - en soortgelijke zaken.
3. Buiten de garantie vallen transportschades, voor zover deze niet door Inventum zijn veroorzaakt. Controleer daarom je nieuwe apparatuur voordat je deze in gebruik neemt. Als je beschadigingen aantreft, dien je deze binnen 5 werkdagen na aankoop te melden bij de winkel waar je het product hebt gekocht, of bij de consumentenservice van Inventum via het contactformulier op de website www.inventum.eu/service-aanvraag. Indien transportschades niet binnen deze termijn worden gemeld, aanvaardt Inventum geen enkele aansprakelijkheid ter zake.
4. Van garantie en/of vervanging zijn uitgesloten: defecten aan, verlies en beschadiging aan het apparaat als gevolg van een gebeurtenis die gewoonlijk verzekerd is onder de inboedelverzekering.

Van belang om te weten

1. Vervanging of herstel van een defect product of een onderdeel daarvan leidt niet tot verlenging van de oorspronkelijke garantietermijn.
2. Vervangen onderdelen, verpakkingsmateriaal en omgewisselde apparaten worden meegenomen door de witgoedmonteur en worden eigendom van Inventum.
3. Indien een klacht ongegrond is, komen alle kosten die daardoor zijn ontstaan voor rekening van de consument.
4. Na verloop van de garantietermijn worden alle kosten voor herstel of vervanging, inclusief administratie-, verzend- en voorrijkosten aan de consument in rekening gebracht.
5. Inventum is niet aansprakelijk voor schade die is ontstaan als gevolg van onjuiste inbouwsituaties.
6. Inventum is niet aansprakelijk voor schade veroorzaakt door van buiten het apparaat ontstane oorzaken, tenzij deze aansprakelijkheid voortvloeit uit dwingendrechtelijke bepalingen.
7. Op deze garantie- en servicevoorwaarden is Nederlands recht van toepassing. Geschillen zullen uitsluitend worden berecht door de bevoegde Nederlandse rechter.

general terms and conditions of service and warranty

We do not need to remind you of the importance of service. After all, we develop our products to a standard so that you can enjoy them for many years, without any concerns. If, nevertheless, there is a problem, we believe you are entitled to a solution straight away. Hence our products come with an exchange service, on top of the rights and claims you are entitled to by law. By exchanging a product or part, we save you time, effort and costs.

2-year full manufacturer's warranty

1. Customers enjoy a 2-year full manufacturer's warranty on all Inventum products. Within this period, a faulty product or part will always be exchanged for a new model, free of charge. In order to claim under the 2-year full manufacturer's warranty, you can either return the product to the shop you bought it from or contact the Inventum customer service department via the form at www.inventum.eu/service-aanvraag.
2. The 2-year warranty period starts from the date the product is bought.
3. In order to claim under the warranty, you must produce a copy of the original receipt.
4. The warranty applies only to normal domestic use of Inventum products within the Netherlands.

5-year Inventum warranty

1. Inventum offers a 5-year warranty on most large domestic appliances and a selection of small domestic appliances. This 5-year Inventum warranty consists of a 2-year full manufacturer's warranty, extended by a further 3-year warranty. The only thing you need to do to qualify for the 3-year extended warranty is to register the product within 45 days of purchase. You can read more about registering the product in the following paragraph.
2. In accordance with the 5-year Inventum warranty provisions, a faulty product or part will always be exchanged for a new model during the first 2 years under the warranty. During the 3rd to 5th year under the warranty, you will only pay the costs of exchange. The current costs of exchange are listed at www.inventum.eu/omruilkosten.
3. In order to claim under the 5-year Inventum warranty, you can either return the product to the shop you bought it from or contact the Inventum customer service department via the form at www.inventum.eu/service-aanvraag.
4. The 5-year warranty period starts from the date the product is bought.
5. In order to claim under the warranty, you must produce a copy of the original receipt.
6. The warranty applies only to normal domestic use of Inventum products within the Netherlands.

Product registration

1. The 3-year extended warranty is easy to obtain, free of charge, by registering the product within 45 days of purchase, via the website www.inventum.eu/garantie-registratie. If you did not register the product within 45 days of purchase, you can still do so up to 2 years after the purchase date. However, there will be a charge. The one-off registration charge is € 89 for each separate product. Registration is possible only for products that are subject to the 5-year Inventum warranty. Whether the product qualifies for the 5-year Inventum warranty is stated in the product user manual and in the product information sheet, on Inventum's website.
2. The warranty period always starts from the date the product is bought. If the product is registered for the extended warranty at a later date, the warranty period still starts from the original date of purchase.
3. The 3-year extended warranty can only be applied for if you are in the possession of a copy of the original receipt and the Inventum 5-year warranty certificate.

Large domestic appliances

1. Breakdowns or faults in large domestic appliances (separate and built-in white goods) can be registered via the form at www.inventum.eu/service-aanvraag, by calling the Inventum customer service department or in the store where you bought the device. The telephone number of the customer service department can be found at www.inventum.eu.
2. In the event of breakdowns or faults in large domestic appliances, Inventum will have the option to have a service engineer inspect the faulty device onsite at the customer in the Netherlands and to carry out repairs, there and then. The Inventum customer service department can also decide to have the device exchanged.
3. If you suffer a breakdown or fault in a large domestic appliance during the first 2 years from the date of purchase, Inventum will not charge any costs for the exchange, call-out or for parts and labour.
4. If you registered the product as described before at www.inventum.eu/garantie-registratie and you subsequently report a breakdown of a large domestic appliance in the 3rd to 5th year of the date of purchase, the 5-year Inventum warranty applies and the device will be repaired or exchanged, free of charge. In the event of a repair or exchange of the device, you only pay the costs of exchange. The current costs of exchange are listed at www.inventum.eu/omruilkosten. If you did not register the product, the 3-year extended warranty does not apply.
5. When reporting a breakdown or fault, a service engineer will contact the customer within 1 working day in order to make an appointment. When the report is made in a weekend or during a public holiday, this will be the next working day.
6. If you report a breakdown or fault via the form at www.inventum.eu/service-aanvraag, you will be kept informed of the progress via mobile messages and e-mail.
7. The warranty period starts from the date the product is bought.
8. In order to claim under the warranty, you must produce a copy of the original receipt and the Inventum 5-year warranty certificate.
9. The warranty applies only to normal domestic use of Inventum products within the Netherlands.

Breakdowns or faults outside the warranty period

1. Breakdowns or faults in small or large domestic appliances outside the warranty period, can be reported to the customer services department via the form at www.inventum.eu/service-aanvraag or by calling the customer services department.
2. The customer services department may ask you to send the product for inspection or repair. The costs of dispatch will be at your expense.
3. The inspection to establish whether repair is possible involves a charge. You need to grant your permission for this, in advance.
4. In the event of a large domestic appliance, Inventum, at your request, can send out a service engineer. In that case, you will be charged the call-out costs, as well as parts and labour.
5. In the event of an instruction to repair, the repair costs must be paid in advance. In the event of a repair by a service engineer, the costs of the repair must be settled with the engineer onsite, preferably by means of PIN payment.

Warranty exclusions

1. The following is excluded from the aforesaid warranties:
 - normal wear and tear;
 - improper use or misuse;
 - insufficient maintenance;
 - failure to comply with the operating and maintenance instructions;
 - unprofessional installation or repairs by third parties or the customer himself;
 - non-original parts used by the customer;
 - use for commercial or business purposes;
 - removal of the serial number and/or rating label.
2. In addition, the warranty does not apply to normal consumer goods, such as:
 - dough hooks, baking tins, (carbon) filters, etc.;
 - batteries, bulbs, carbon filters, fat filters etc.;
 - external connection cables;
 - glass accessories and glass parts such as oven doors;
 - and similar items.
3. Transport damage not caused by Inventum is also excluded. Therefore, inspect your new device before starting to use it. If you detect any damage, you must report this to the store where you purchased the product within 5 working days, or to the Inventum customer service department via the form at www.inventum.eu/service-aanvraag. If transport damage is not reported within this period, Inventum does not accept any liability in this respect.
4. The following are excluded from warranty and/or replacement: faults, loss of and damage to the device as a result of an event that is normally insured under the home contents insurance.

Important to know

1. The replacement or repair of a faulty product, or a part thereof, does not lead to an extension of the original warranty period.
2. Parts that have been replaced, packaging material and exchanged devices are taken back by the service engineer and become the property of Inventum.
3. If a complaint is unfounded, all costs arising from it will be at the customer's expense.
4. Following expiry of the warranty period, all costs of repair or replacement, including administration costs, dispatch and call-out charges, will be charged to the customer.
5. Inventum cannot be held liable for damage as a result of devices built in incorrectly.
6. Inventum cannot be held liable for damage caused by external events, unless this liability arises from mandatory statutory provisions.
7. These warranty and service provisions are governed by Dutch law. Disputes will be settled exclusively by the competent Dutch court.



klein huishoudelijk



witgoed vrijstaand



witgoed inbouw



persoonlijke verzorging

**Inventum Huishoudelijke
Apparaten B.V.**

Meander 861
6825 MH Arnhem
Tel: 0800-4583688

info@inventum.eu
www.inventum.eu

twitter.com/inventum1908
facebook.com/inventum1908
youtube.com/inventum1908

