

INVENTUM

maakt 't moment

BUILT-IN OVEN

inbouw oven

IMC6044GT



- gebruiksaanwijzing
- instruction manual

5 JAAR
INVENTUM
GARANTIE

OMRUIL
SERVICE

OER
HOLLANDS
SINDS 1908

Nederlands

1.	veiligheidsvoorschriften	pagina 4
2.	product omschrijving	pagina 6
3.	voor het eerste gebruik	pagina 10
4.	klok instellen	pagina 10
5.	bediening	pagina 10
6.	reiniging & onderhoud	pagina 15
7.	storingen & oplossingen	pagina 15
8.	installatievoorschrift	pagina 16
	<i>Garantie & service</i>	<i>pagina 32</i>

English

1.	safety instructions	page 18
2.	appliance description	page 22
3.	before first use	page 24
4.	setting the clock	page 24
5.	control panel	page 24
6.	cleaning & maintenance	page 28
7.	problems & solutions	page 29
8.	installation instructions	page 29
	<i>Guarantee & after sales Service</i>	<i>page 33</i>

1 veiligheidsvoorschriften

- **Lees eerst de gebruiksaanwijzing aandachtig en geheel door voordat u het apparaat gaat gebruiken en bewaar deze zorgvuldig voor latere raadpleging.**
- Gebruik dit apparaat uitsluitend voor de in de gebruiksaanwijzing beschreven doeleinden. Gebruik geen agressieve reinigingsmiddelen in dit apparaat. Het apparaat is alleen geschikt voor het bereiden van voedsel. Het apparaat is niet geschikt voor industrieel of laboratorium gebruik.
- Probeer het apparaat niet te gebruiken met de deur open. Dit kan resulteren in een gevaarlijke blootstelling aan micro-energie.
- Plaats geen voorwerp tussen de deur van het apparaat. Zorg ervoor dat de deur en de afdichting altijd schoon blijven.
- Als de deur of de afdichting beschadigd is, mag de magnetron niet meer gebruikt worden totdat deze gemaakt is door een expert.
- **Let op:** Vloeistoffen en ander voedsel mogen niet opgewarmd worden in gesloten conservenblikken, omdat deze kunnen exploderen door de druk.
- Reparaties aan elektrische apparaten dienen uitsluitend door vakmensen uitgevoerd te worden. Het is gevaarlijk om een reparatie uit te voeren waarbij de behuizing van het apparaat geopend moet worden. De behuizing beschermt tegen blootstelling aan micro-energie.
- Het apparaat buiten bereik van kinderen houden. Kinderen beseffen de gevaren niet, die kunnen ontstaan bij het omgaan met elektrische apparaten. Laat kinderen daarom nooit zonder toezicht met elektrische apparaten werken. Houd het apparaat en het snoer buiten bereik van kinderen jonger dan 8 jaar.
- Het apparaat kan worden gebruikt door kinderen van 8 jaar en ouder en door personen met beperkte fysieke, zintuiglijke of mentale vermogens of gebrek aan ervaring of kennis, wanneer zij het apparaat onder toezicht gebruiken of zijn geïnstrueerd over het veilige gebruik ervan en zij de daaruit voortkomende gevaren begrijpen.
- Kinderen mogen niet met het apparaat spelen.
- Het apparaat mag niet door kinderen worden gereinigd of onderhouden, tenzij dit onder toezicht gebeurt.
- Gebruik alleen materialen die geschikt zijn voor gebruik in de oven/magnetron.

- Het apparaat moet regelmatig gereinigd worden en verwijder voedselresten.
- Houd het apparaat in de gaten wanneer u met de magnetronfunctie voedsel verwarmt in een plastic of papieren bakje. Het kan namelijk spontaan ontbranden.
- In geval van rook het apparaat uitschakelen en de stekker uit het stopcontact verwijderen. Houd de deur gesloten om de vlammen te verstikken.
- Laat voedsel niet te gaar worden.
- Gebruik de binnenkant van het apparaat niet als opbergruimte. Bewaar er geen koekjes, brood, etc. in.
- Verwijder metalen sluitstrips en metalen handgrepen van papieren of plastic bakjes/zakjes voordat deze in het apparaat geplaatst wordt.
- Installeer het apparaat alleen volgens de instructies.
- Eieren in de schaal en hard gekookte eieren mogen niet met de magnetronfunctie verwarmd worden, omdat ze kunnen exploderen. Zelfs nadat het apparaat al uitgeschakeld is.
- Gebruik nooit een hogedruk- of stoomreiniger voor het reinigen van het apparaat.
- Zet geen toebehoren van het apparaat op de open deur.
- De ovenbodem nooit afdekken met aluminiumfolie. Aluminiumfolie houdt warmte tegen en geeft daardoor slechte bakresultaten. Bovendien kan het emaille van de ovenbodem beschadigd raken.
- De oven heeft een ventilator die de ovenmantel koelt. Nadat de oven is uitgeschakeld, kan deze ventilator nog enige tijd nadraaien.
- De inhoud van babyflessen en potjes babyvoeding moeten doorgeroerd of geschud worden voor de consumptie. Controleer de temperatuur om brandwonden te voorkomen.
- **Let op:** Het verwarmen van vloeistoffen kan resulteren in explosief overkoken van de vloeistof. Ook nadat het apparaat al uitgeschakeld is. Let goed op als het kopje of bakje uit de combi-magnetron gehaald wordt. Plaats daarom altijd een kunststof of keramieken lepeltje in het kopje tijdens het verwarmen.
- Dit apparaat mag alleen door een erkend installateur worden aangesloten.
- Defecte onderdelen mogen alleen vervangen worden door originele onderdelen. Alleen van die onderdelen kan de fabrikant garanderen dat zij aan de veiligheidseisen voldoen.
- Schade ontstaan door verkeerd aansluiten, verkeerd inbouwen of verkeerd gebruik valt niet onder de garantie.
- Indien de aansluitkabel beschadigd is, mag deze alleen worden vervangen door de fabrikant, zijn service-organisatie of gelijkwaardig gekwalificeerde personen, teneinde gevaarlijke situaties te

voorkomen.

- De elektrische aansluiting moet voldoen aan de nationale en lokale voorschriften.
- De wandcontactdoos en de stekker moeten altijd bereikbaar blijven.
- Het apparaat mag niet via een verdeelstekker of verlengsnoer op het elektriciteitsnet worden aangesloten. Hiermee kan veilig gebruik van het apparaat niet worden gewaarborgd.
- Het apparaat moet altijd geaard zijn.
- Gebruik het apparaat niet wanneer de stekker, het snoer of het apparaat beschadigd is, of wanneer het apparaat niet meer naar behoren functioneert of wanneer het gevallen of op een andere manier beschadigd is. Raadpleeg dan de winkelier of onze technische dienst. In geen geval de stekker of het snoer zelf vervangen.
- Het apparaat uitsluitend binnenshuis gebruiken en opbergen.
- Het apparaat niet gebruiken in de buurt van water, een vochtige kelder/ garage of in de buurt van een zwembad.
- ⚠ Vermijdt het aanraken van de warme oppervlakken wanneer het apparaat ingeschakeld is. **De binnenkant wordt heet!**
- De ventilatieopeningen nooit afdekken.
- Het netsnoer nooit scherp buigen of over hete delen laten lopen.
- Het niet schoon houden van het apparaat kan leiden tot slijtage wat weer effect heeft op de levensduur en kan resulteren in gevaarlijke situaties.
- Het apparaat is niet geschikt om gebruikt te worden met een timer of een aparte afstandsbediening.
- Sluit het apparaat alleen aan op wisselstroom, op een randgeaarde wandcontactdoos, met een netspanning overeenkomstig met de informatie aangegeven op het typeplaatje van het apparaat.
- Laat het apparaat niet onbeheerd achter indien het apparaat in werking is.
- Niet aan het snoer c.q. het apparaat trekken om de stekker uit de wandcontactdoos te halen. Het apparaat nooit met natte of vochtige handen aanraken.
- Als u besluit het apparaat, vanwege een defect, niet langer te gebruiken, adviseren wij u, nadat u de stekker uit de wandcontactdoos heeft verwijderd, het snoer af te knippen. Breng het apparaat naar de betreffende afvalverwerkingsafdeling van uw gemeente.
- Indien het apparaat na het inschakelen niet functioneert, dan kan de zekering of de aardlekschakelaar in de elektra verdeelkast zijn aangesproken. De groep kan te zwaar zijn belast of een

aardlekstroom kan zijn opgetreden.

- Dompel het apparaat, het snoer of de stekker nooit onder in water.
- Dit apparaat is uitsluitend geschikt voor huishoudelijk gebruik.
Wanneer het apparaat oneigenlijk gebruikt wordt, kan er bij eventuele defecten geen aanspraak op schadevergoeding worden gemaakt en vervalt het recht op garantie.

- Let op met de volgende materialen of ze wel of niet in het apparaat met de magnetronfunctie gebruikt mogen worden:

- aluminium folie	ja*
- papier	ja**
- huishoudfolie	ja
- aluminium bak	nee
- magnetron servies	ja
- hittebestendig plastic	ja
- ongeglazuurd aardewerk	nee
- metalen kookgerei	nee
- Ovenvast glas en keramiek	ja
- normaal glas	ja
- metalen sluitstrip	nee
- bord met metalen sierrand	nee
- kwikthermometer	nee
- afgesloten pot	nee***
- fles met nauwe hals	nee
- braadzak	ja

* Gebruik kleine stukjes om te voorkomen dat dunnere gedeelten van bijvoorbeeld kip te snel gaar worden.

** Gebruik niet gedecoreerd keukenpapier voor het afdekken van voedsel en voor de opname van vetten.

*** Verwijder het deksel en let op dat de pot niet te lang verwarmd wordt. Het glas kan barsten.

-  Huishoudelijke apparaten mogen niet bij het gewone huisvuil worden gevoegd. Breng het apparaat naar een speciaal centrum voor gescheiden afvalinzameling van uw gemeente om op verantwoorde wijze en conform overheidsbepalingen recycled te worden.

2 product omschrijving

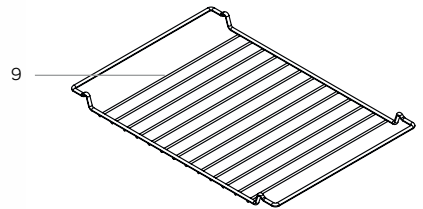
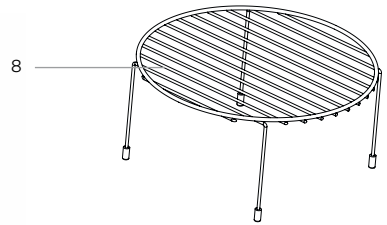
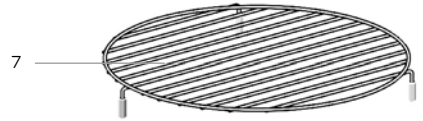
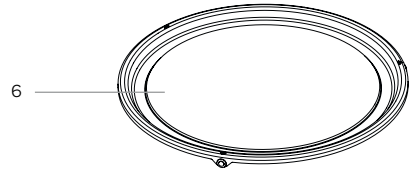
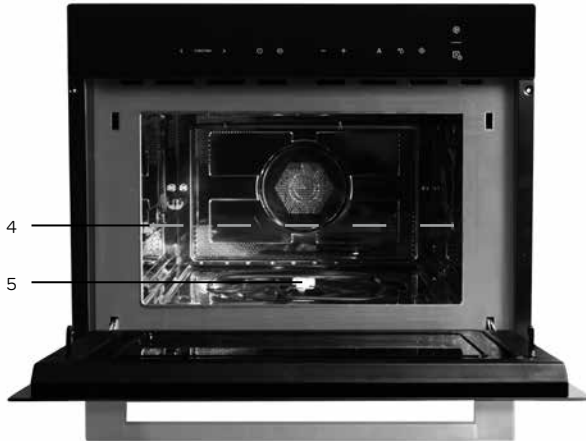

1. Bedieningspaneel
2. Handgreep deur
3. Deur
4. Insteekniveau ovenrooster
5. Nokje voor draaiplateau
6. Draaiplateau (magnetron/combinatiestanden)
7. Laag rooster (magnetron/combinatiestanden)
8. Hoog rooster (magnetron/combinatiestanden)
9. Ovenrooster (niet geschikt voor gebruik met magnetronfunctie)



- 10. Functie display
- 11. Weergave magnetronvermogen
- 12. Tijd weergave
- 13. Temperatuur weergave
- 14. Weergave van extra functies
- 15. Start toets 
- 16. Stop toets en kinderslot 
- 17. Voorverwarm toets 
- 18. Ontdooiprogramma's toets 
- 19. Selectie toets voor automatische kookprogramma's A
- 20. **[+]** en **[-]** toetsen
- 21. Keuze toets 
- 22. KLOK toets
- 23. Selectie toetsen **<** en **>**

3 voor het eerste gebruik

Voor dat u het apparaat voor de eerste maal in gebruik neemt, dient u als volgt te werk te gaan: pak de combi magnetron voorzichtig uit en verwijder al het verpakkingsmateriaal. De verpakking (plastic zakken en karton) buiten het bereik van kinderen houden. Controleer na het uitpakken het apparaat zorgvuldig op uiterlijke schade, mogelijk ontstaan tijdens transport. Controleer of de spanning overeenkomt met die vermeld is op het typeplaatje. Voor de installatie van het apparaat volgt u de instructies in hoofdstuk 8. Reinig het apparaat en alle accessoires met warm water en een mild reinigingsmiddel. Goed naspoelen met alleen water en droog maken.

Verwarm de lege combi magnetron ongeveer 60 minuten op 230°C om alle achtergebleven productieresten, zoals olie, te verwijderen. U voorkomt hiermee dat er onaangename geuren ontstaan tijdens het bereiden van voedsel. Zorg voor voldoende ventilatie van de ruimte. Laat het apparaat afkoelen en reinig de binnenkant nogmaals met warm water en een mild reinigingsmiddel. Goed naspoelen met alleen water en droog maken.

4 klok instellen

Zodra u de stekker van het apparaat in het stopcontact heeft gedaan, knippert in het display en **00:00** en er klinkt een geluidssignaal.

- Druk op de **[+]** of **[-]** toets om de juiste tijd in te stellen (24 uren klok). Houd de **[+]** of **[-]** toets ingedrukt om de tijd sneller in te stellen.
- Druk op de **KLOK** toets om de tijd te bevestigen, zodra u de juiste tijd heeft ingesteld.
- Om de tijd aan te passen, drukt u ongeveer 3 seconden op de **KLOK** toets. De tijd knippert in het display.
- Druk op de toetsen **[+]** of **[-]** om de tijd aan te passen. Houd de **[+]** of **[-]** toets ingedrukt om de tijd sneller in te stellen.
- Druk op de **KLOK** toets om de tijd te bevestigen, zodra u de juiste tijd heeft ingesteld.

5 bediening

INSCHAKELEN





Druk op de  toets om de combi magnetron te starten.

UITSCHAKELEN

Druk op de toets  om de combi magnetron uit te zetten of om een functie te annuleren en een andere te kiezen.



Attentie: Als het kook- of bakproces onderbroken is door de deur te openen, moet nogmaals op de  toets gedrukt worden om het proces verder te laten gaan.

koken met de magnetron functie



- Druk op de toets  om de magnetron functie te activeren. **01:00** knippert in het display en het symbool  verschijnt. Als er 10 seconden geen activiteit is, zal het weergegeven vermogen automatisch bevestigd worden.
- Druk op de **KLOK** toets en druk op de **[+]** of **[-]** toets om de gewenste tijd in te stellen. De maximale bereidingstijd is afhankelijk van het ingestelde vermogen. Bij 900W is de maximale bereidingstijd 30 minuten en bij lagere vermogens is dit 90 minuten.
- Druk op de  toets om het vermogen aan te passen. Het wattage knippert.
- Druk op de **[+]** of **[-]** toets om het vermogen aan te passen (tussen 100W tot 900W).
- Druk op de  toets om de combi magnetron te starten.

Magnetronvermogen	Toepassing
100 Watt	Zacht maken van boter of ijs
300 Watt	Soep, stampopot of ontdooien
450 Watt	Stampopot, vis
700 Watt	Rijst, vis, kip, gehakt
900 Watt	Opwarmen, melk, water koken, groenten, drankjes heet maken



grill functie

- Druk herhaaldelijk op de toets <of> om de grill functie te selecteren. Het standaard ingestelde niveau is stand 3. Het symbool  verschijnt in het display wanneer de grill functie geselecteerd is.
- Druk op de  toets om het niveau van de grill aan te passen.
- Druk op de **[+]** of **[-]** toets om het niveau te wijzigen. Stand 3 is maximaal, stand 2 is middel en stand 1 is het minimum.
- Druk op de **KLOK** toets en druk op de **[+]** of **[-]** toets om de gewenste tijd in te stellen. De standaard ingestelde tijd is 10 minuten. De maximale bereidingstijd is 90 minuten.
- Druk op de  toets om de combi magnetron te starten.



hetelucht functie

- Druk herhaaldelijk op de toets <of> om de hetelucht functie te selecteren. Het symbool  verschijnt in het display wanneer de hetelucht functie geselecteerd is. De standaard ingestelde temperatuur is 180°C.
- Druk op de  toets om de temperatuur aan te passen.
- Druk op de **[+]** of **[-]** toets om de temperatuur te wijzigen. Het minimum is 50°C en het maximum is 230°C.
- Druk op de **KLOK** toets en druk op de **[+]** of **[-]** toets om de gewenste tijd in te stellen. De standaard ingestelde tijd is 10 minuten. De maximale bereidingstijd is 5 uur.
- Druk op de  toets om de combi magnetron te starten.





grill functie met ventilator

- Druk herhaaldelijk op de toets <of> om de grill functie met ventilator te selecteren. Het symbool  verschijnt in het display wanneer de grill functie met ventilator geselecteerd is. De standaard ingestelde temperatuur is 180°C.
- Druk op de  toets om de temperatuur aan te passen.
- Druk op de **[+]** of **[-]** toets om de temperatuur te wijzigen. Het minimum is 100°C en het maximum is 230°C.
- Druk op de **KLOK** toets en druk op de **[+]** of **[-]** toets om de gewenste tijd in te stellen. De standaard ingestelde tijd is 10 minuten. De maximale bereidingstijd is 5 uur.
- Druk op de  toets om de combi magnetron te starten.





onderwarmte en hetelucht functie

- Druk herhaaldelijk op de toets <of> om de onderwarmte en hetelucht functie te selecteren. Het symbool  verschijnt in het display wanneer de onderwarmte en hetelucht functie geselecteerd is. De standaard ingestelde temperatuur is 180°C.
- Druk op de  toets om de temperatuur aan te passen.
- Druk op de **[+]** of **[-]** toets om de temperatuur te wijzigen. Het minimum is 100°C en het maximum is 230°C.
- Druk op de **KLOK** toets en druk op de **[+]** of **[-]** toets om de gewenste tijd in te stellen. De standaard ingestelde tijd is 10 minuten. De maximale bereidingstijd is 5 uur.
- Druk op de  toets om de combi magnetron te starten.





combinatiestand: magnetron + grill functie

- Druk herhaaldelijk op de toets <of> om de combinatie stand te selecteren. De symbolen  en  verschijnen in het display wanneer de magnetron + grill functie geselecteerd is. Het standaard ingestelde niveau is stand drie.
- Druk op de  toets om het niveau van de grill aan te passen.
- Druk op de **[+]** of **[-]** toets om het niveau te wijzigen. Stand 3 is maximaal, stand 2 is middel en stand 1 is het minimum.
- Druk op de  toets om het magnetron vermogen aan te passen. Het standaard ingestelde vermogen 300W knippert.
- Druk op de **[+]** of **[-]** toets om het vermogen aan te passen (tussen 100W tot 700W).
- Druk op de **KLOK** toets en druk op de **[+]** of **[-]** toets om de gewenste tijd in te stellen. De standaard ingestelde tijd is 10 minuten. De maximale bereidingstijd is 90 minuten.
- Druk op de  toets om de combi magnetron te starten.





combinatiestand: magnetron + hetelucht functie

- Druk herhaaldelijk op de toets <of> om de combinatie stand te selecteren. De symbolen  en  verschijnen in het display wanneer de magnetron + hetelucht functie geselecteerd is. De standaard ingestelde temperatuur is 180°C.
- Druk op de  toets om de temperatuur aan te passen.
- Druk op de **[+]** of **[-]** toets om de temperatuur te wijzigen. Het minimum is 50°C en het maximum is 230°C.
- Druk op de  toets om het magnetron vermogen aan te passen. Het standaard ingestelde vermogen 300W knippert.
- Druk op de **[+]** of **[-]** toets om het vermogen aan te passen (tussen 100W tot 700W).
- Druk op de **KLOK** toets en druk op de **[+]** of **[-]** toets om de gewenste tijd in te stellen. De standaard ingestelde tijd is 10 minuten. De maximale bereidingstijd is 90 minuten.
- Druk op de  toets om de combi magnetron te starten.

combinatiestand: magnetron + grill functie met ventilator





- Druk herhaaldelijk op de toets <of> om de combinatie stand te selecteren. De symbolen  en  verschijnen in het display wanneer de magnetron + grill functie met ventilator geselecteerd is. De standaard ingestelde temperatuur is 180°C.
- Druk op de  toets om de temperatuur aan te passen.
- Druk op de **[+]** of **[-]** toets om de temperatuur te wijzigen. Het minimum is 100°C en het maximum is 230°C.
- Druk op de  toets om het magnetron vermogen aan te passen. Het standaard ingestelde vermogen 300W knippert.
- Druk op de **[+]** of **[-]** toets om het vermogen aan te passen (tussen 100W tot 700W).
- Druk op de **KLOK** toets en druk op de **[+]** of **[-]** toets om de gewenste tijd in te stellen. De standaard ingestelde tijd is 10 minuten. De maximale bereidingstijd is 90 minuten.
- Druk op de  toets om de combi magnetron te starten.

combinatiestand: magnetron + onderwarmte en hetelucht functie

- Druk herhaaldelijk op de toets <of> om de combinatie stand te selecteren. De symbolen  en  verschijnen in het display wanneer de magnetron + onderwarmte en hetelucht functie geselecteerd is. De standaard ingestelde temperatuur is 180°C.
- Druk op de  toets om de temperatuur aan te passen.
- Druk op de **[+]** of **[-]** toets om de temperatuur te wijzigen. Het minimum is 100°C en het maximum is 230°C.
- Druk op de  toets om het magnetron vermogen aan te passen. Het standaard ingestelde vermogen 300W knippert.
- Druk op de **[+]** of **[-]** toets om het vermogen aan te passen (tussen 100W tot 700W).
- Druk op de **KLOK** toets en druk op de **[+]** of **[-]** toets om de gewenste tijd in te stellen. De standaard ingestelde tijd is 10 minuten. De maximale bereidingstijd is 90 minuten.
- Druk op de  toets om de combi magnetron te starten.

ontdooien

Er zijn twee ontdooi programma's. U hoeft enkel het programma te selecteren, het gewicht te kiezen en de tijd is automatisch geprogrammeerd.

- Druk op de toets  om de ontdooi functie te selecteren. Het symbool  verschijnt in het display.
- Druk op de **[+]** of **[-]** toets om het ontdooi programma te selecteren, **d01** of **d02** verschijnen in het display. De tijd, het gewicht en het nummer van het ontdooiprogramma staan in het display.
- Druk op de  toets.
- Druk op de **[+]** of **[-]** toets om het juiste gewicht in het menu te selecteren.
- Druk op de  toets om de combi magnetron te starten.

Programma	Soort voedsel	Gebruik
d01 (ontdooien)**	Vlees, gevogelte en vis	Wanneer u een geluidssignaal hoort, stopt de combi magnetron. Draai het te ontdooien gerecht om en druk opnieuw op de  toets om het ontdooi programma verder te laten gaan.
d02 (ontdooien)**	Brood, cake en fruit	

** Deze programma's gebruiken alleen de magnetron functie. Gebruik bij dit programma altijd het draaiplateau met het ronde rooster voor een optimale warmteverdeling.

automatische kookprogramma's

De combi magnetron beschikt over 10 automatische kookprogramma's. U hoeft alleen maar het programma te selecteren en het gewicht in te stellen. Het vermogen, de tijd en de temperatuur zijn al ingesteld.

- Druk op de **A** toets om het menu voor de automatische kookprogramma's te activeren. In het display licht de **A** op.
- Druk op de **[+]** of **[-]** toets om het juiste kookprogramma te selecteren. Het geselecteerde kookprogramma P01 tot en met P13 verschijnt in het display. Evenals de tijd en het gewicht.
- Druk op de **⊖** toets.
- Druk op de **[+]** of **[-]** toets om het juiste gewicht te selecteren.
- Druk op de **Ⓟ** toets om de combi magnetron te starten.

Programma	Type	Soort voedsel
P01 **	Groenten	Verse groenten
P02 **	Bijgerechten	Aardappelen - gekookt (geschild)
P03 *	Bijgerechten	Gebakken aardappelen <i>Draai de aardappelen om wanneer u een geluidssignaal hoort. De combi magnetron schakelt automatisch door naar de volgende fase.</i>
P04	Kip/vis	Stukken kip/ vis <i>Draai de stukken kip/vis om wanneer u een geluidssignaal hoort. De combi magnetron schakelt automatisch door naar de volgende fase.</i>
P05 *	Bakken	Cake
P06 *	Bakken	Appeltaart
P07 *	Bakken	Quiche
P08 **	Opwarmen	Dranken/ soep
P09 **	Opwarmen	Een bord eten
P10 **	Opwarmen	Saus/stamppot/ovenshotel
P11 *	Kant en klaar	Diepvriespizza
P12 *	Kant en klaar	Bevroren ovenfrites <i>Schep de ovenfrites om wanneer u een geluidssignaal hoort. De combi magnetron schakelt automatisch door naar de volgende fase.</i>
P13 *	Kant en klaar	Bevroren lasagne

LET OP!





- Bij het gebruik van deze programma's wordt de combi magnetron voorverwarmd. Tijdens het voorverwarmen, wordt de bereidingstijd gepauzeerd en in het display brand . Na het voorverwarmen, klinkt er een geluidssignaal en knippert .

** Deze programma's gebruiken alleen de magnetron functie. Gebruik bij dit programma altijd het draaiplateau met het ronde rooster voor een optimale warmteverdeling.

voorverwarmen

De voorverwarm functie kan geactiveerd worden bij het selecteren van de volgende functies:

- hetelucht functie
 - grill functie met ventilator
 - onderwarmte en hetelucht functie
- en de combinatiestanden:
- magnetron + hetelucht functie
 - magnetron + grill met ventilator
 - magnetron + onderwarmte en hetelucht functie



- Druk op de toets . Het symbool  verschijnt in het display.
- Druk op de  toets om het voorverwarmen te starten. Zodra de ingestelde temperatuur bereikt is, klinkt er drie keer een geluidssignaal. Het voorverwarmen kan gestopt worden door het openen van de deur van het apparaat of door op de toets  te drukken.

Info: de voorverwarm functie functioneert alleen wanneer één van de hiervoor genoemde programma's is geselecteerd. Tijdens het voorverwarmen is de magnetron functie uitgeschakeld.



kinderslot

Het kinderslot voorkomt dat de combi magnetron onbedoeld gebruikt wordt.









Kinderslot activeren:

Druk gedurende 3 seconden op de toets  in de stand by stand. Er klinkt een lange pieptoon en het symbool  geeft aan dat het kinderslot geactiveerd is.

Kinderslot de-activeren:

Druk gedurende 3 seconden op de toets  als het kinderslot geactiveerd is. Er klinkt een lange pieptoon en het symbool  verdwijnt. Het kinderslot is gede-activeerd.

overzicht oven en magnetron functies

Functie		Aantal niveau's/ standen	Maximale bereidingsduur
	Magnetron	100W-300W-450W-700W-900W	90 minuten
	Grillen	3 niveau's	90 minuten
	Hetelucht	50-230°C	5 uren
	Grillen met ventilator	100-230°C	5 uren
	Onderwarmte met hetelucht	100-230°C	5 uren
Combinatiestanden			
	Magnetron + grillen	3 niveau's + 4 magnetronstanden	90 minuten
	Magnetron + hetelucht	50-230°C + 4 magnetronstanden	90 minuten
	Magnetron + grillen met ventilator	100-230°C + 4 magnetronstanden	90 minuten
	Magnetron + onderwarmte met hetelucht	100-230°C + 4 magnetronstanden	90 minuten

6 reiniging & onderhoud

Zet het apparaat uit als u deze wilt reinigen en laat het apparaat volledig afkoelen. Het apparaat mag niet gereinigd worden met een stoomreiniger of hogedruk reiniger.

Binnenzijde

Maak de binnenzijde van het apparaat na elk gebruik schoon. Gebruik een vochtige doek. Voor een grondige reiniging mag een ovenspray gebruikt worden. Spoel de resten van de schoonmaakmiddelen goed af. De binnenzijde goed drogen met een doek.

Accessoires

Reinig de losse accessoires zoals het draaiplateau en de roosters met warm water en afwasmiddel. Maak alles goed droog voordat het weer gebruikt wordt.

Buitenkant

Reinig de buitenkant van het apparaat met een vochtige doek of spons. Indien noodzakelijk kunt u de buitenkant van het apparaat met behulp van een mild afwasmiddel. Reinig ook de deur en het deurrubber goed.

Tips voor het schoonmaken

- Reinig de combi magnetron na elk gebruik zodat voedselresten niet kunnen inbakken.
- Vetspetters kunt u makkelijk verwijderen als het apparaat nog een beetje warm is. Gebruik warm water en een beetje afwasmiddel.
- Gebruik voor hardnekkig vuil speciale ovenreinigingsmiddelen. Om de resten van reinigingsmiddelen te verwijderen, goed spoelen met water.
- Gebruik nooit agressieve reinigingsmiddelen, zoals schurende middelen en schuurspunten.
- Let bij het gebruik van ovensprays op dat het middel niet op de verwarmingselementen gespoten wordt.

7 storingen & oplossingen

Storing	Oplossing
De combi magnetron start niet.	- Zit de stekker goed in het stopcontact? - Controleer de zekering in de meterkast. - Controleer de werking van het stopcontact met een ander apparaat.
De combi magnetron wordt niet warm.	Is de deur van de combi magnetron goed gesloten?
Het draaiplateau maakt geluid bij het gebruik van de magnetron functie.	Reinig de ring voor het draaiplateau en de bodem van de combi magnetron.

8 installatievoorschrift

- De veiligheid tijdens het gebruik is alleen gegarandeerd als de montage technisch correct en in overeenstemming met dit installatievoorschrift is uitgevoerd. De installateur is aansprakelijk voor schade veroorzaakt door een foutieve montage.
- De elektrische aansluiting mag alleen worden uitgevoerd door een bevoegde electriciën. Deze is op de hoogte van de landelijke en regionale veiligheidsvoorschriften waaraan de aansluiting moet voldoen.
- De combi magnetron behoort tot beschermingsklasse I en mag alleen worden gebruikt in combinatie met een geaarde aansluiting. De fabrikant is niet aansprakelijk voor de ongeschikte werking en de mogelijke schade veroorzaakt door ongeschikte elektrische installaties.
- De combi magnetron moet worden aangesloten op een vaste installatie waarin middelen voor uitschakeling zijn ingebouwd, in overeenstemming met de voorschriften van de installatie.
- Zorg ervoor dat de voedingskabel niet bekneld raakt tijdens de installatie of langs scherpe randen loopt. Hij moet zo geplaatst worden dat er geen hete delen van de combi magnetron geraakt worden.
- Het aansluitpunt, de wandcontactdoos en/of de stekker moeten altijd toegankelijk zijn.
- Het keukenmeubel waarin de combi magnetron wordt gemonteerd, moet hittebestendig zijn (> 90°C).
- Controleer of het keukenmeubel waarin de combi magnetron wordt gemonteerd goed vaststaat. Bijvoorbeeld door deze vast te schroeven aan de ernaast staande elementen.
- Door verkeerde installatie, aansluiting of montage vervalt de garantie.
- **Attentie:** elke wijziging in het apparaat, inclusief het monteren en het vervangen van de voedingskabel, moet worden uitgevoerd door een erkende installateur.

INBOUWMATEN

In onderstaande afbeeldingen zijn de afmetingen van de uitsparingen aangegeven in mm.

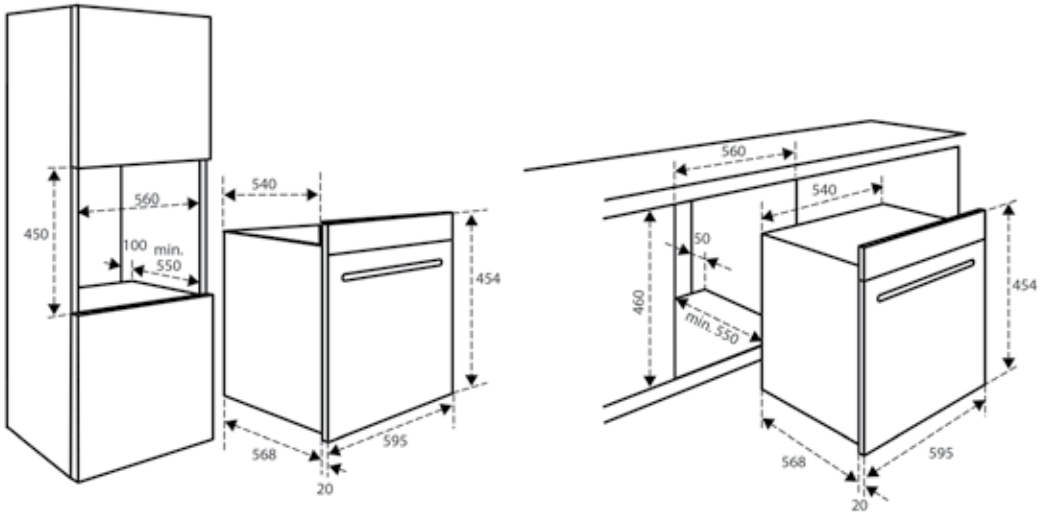

ELEKTRISCHE AANSLUITING

De netspanning moet overeenstemmen met de spanning weergegeven op het typeplaatje in het apparaat.

De groep in de meterkast moeten gezekeerd zijn met minimaal 16 Ampère elk. De aansluitkabel moet een aderdoorsnede hebben van minimaal 2,5 mm² en een lengte van 1,5 m. Als de kabel te kort is, kunt u het apparaat niet alvast aansluiten en tegen de wand plaatsen voordat u de stekker in het stopcontact wilt steken.

HET INBOUWEN VAN DE OVEN

- Controleer of het keukenmeubel en de uitsparing voldoen aan de gestelde eisen ten aanzien van afmetingen.
- Schuif de combi magnetron in het keukenmeubel. Controleer of de behuizing niet in aanraking komt met de wanden van het keukenmeubel. Zorg dat er minimaal 2 mm ruimte is tussen de behuizing en de wanden van het keukenmeubel. Let erop dat de combi magnetron gecentreerd tussen de wanden van het keukenmeubel geplaatst is. Let op: zorg dat de aansluitkabel niet bekneld raakt en niet bovenop het apparaat ligt.
- Open de deur van het apparaat.
- Met de bijgeleverde schroeven het apparaat vastmaken aan de zijwanden van het keukenmeubel.
- Sluit de deur van het apparaat en steek de stekker in het stopcontact.
- De combi magnetron is nu gebruiksklaar.

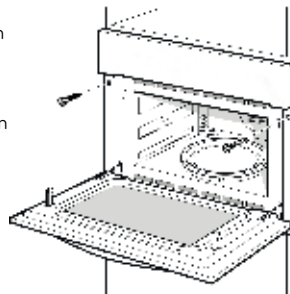

1 safety instructions

- **Please read these instructions before operating the appliance and retain for future use.**
- The appliance is intended solely for domestic use within the home. Do not use corrosive chemicals or vapors in this appliance. This microwave oven is especially designed to prepare food. It is not designed for industrial or laboratory use.
- Do not attempt to operate this microwave oven with the door open since this can result in harmful exposure to microwave energy. It is important not to break or tamper with the safety interlocks.
- Do not place any object between the door of the microwave oven. Don't allow soil or cleaner residue to accumulate on the sealing surfaces.
- If the door or door seal are damaged, the microwave oven must not be operated until it has been repaired by a competent person.
- **Warning:** Liquids and other foods must not be heated in sealed containers since they are liable to explode.
- It is hazardous for anyone other than a competent person to carry out any service or repairs that involve the removal of the cover.
- An electrical appliance is not a toy, and should therefore always be placed outside the reach of children. Children are not always able to understand potential risks. Teach children a responsible handling of electrical appliances.
- This appliance shall not be used by children from 0 to 8 years. This appliance can be used by children over the age of 8 and above if they are continuously supervised. This can be used by people with reduced physical, sensory or mental capabilities or lack of experience or knowledge, if they have been given supervision or instruction concerning use of the appliance in a safe way and understand the hazards involved. Keep the appliance and its cord out of reach of children aged less than 8 years.
- Cleaning and maintenance shall not be made by children.
- Children must not play with the appliance.
- Only use utensils suitable for use in microwave ovens.
- The microwave oven should be cleaned regularly and any food deposits should be removed.
- When heating food in plastic or paper containers, keep an eye on the microwave oven due to the possibility of ignition.

- When you see smoke, switch off and unplug the microwave oven. Keep the door closed in order to stifle any flames.
- Do not overcook the food.
- Do not use the microwave oven cavity for storage purposes. Do not store items, such as bread, cookies, etc. inside.
- Remove metal wire twisties and metal handles from paper or plastic containers/bags before placing them in the microwave oven.
- Eggs in the shell and whole hard-boiled eggs should not be heated in the microwave oven since they may burst, even after the microwave oven is shut off.
- Install or locate this microwave oven only in accordance with the installation instructions.
- The appliance may not be cleaned with a high-pressure cleaner or a steam cleaner.
- When you see smoke, switch off and unplug the microwave oven. Keep the door closed in order to stifle any flames.
- Do not place accessories on the open microwave oven door.
- Never cover the bottom of the microwave oven with aluminium foil. The foil blocks the heat flow, which may result in inferior cooking results. This can also damage the enamel of the bottom of the microwave oven.
- The microwave oven has a fan that cools the casing. The fan may run for some time after the microwave oven is switched off.
- The contents of feeding bottles and baby food jars shall be stirred or shaken and the temperature checked before consumption, in order to avoid burns.
- Attention: heating of beverages in the microwave oven can result in delayed eruptive boiling. Therefore always place a plastic or ceramic spoon in the cup. Be careful when handling the container.
- The appliance should only be connected by a registered installer.
- Faulty parts may only be replaced by original parts. The manufacturer can only guarantee that original parts meet safety requirements.
- Damage caused by incorrect connection, incorrect fitting, or incorrect use is not covered by the warranty.
- If the connecting cable is damaged, it may only be replaced by the manufacturer, the manufacturer's service organisation or equivalently qualified persons, in order to avoid dangerous situations.
- The electrical connection must comply with national and local regulations.
- The wall plug socket and plug should always be accessible.
- The appliance should not be connected to the network via a multi-plug socket or extension lead, as the safe use of the appliance can

then not be guaranteed.

- The appliance must always be earthed.
- If the connecting cable is damaged, it may only be replaced by the manufacturer, the manufacturer's service organisation or equivalently qualified persons, in order to avoid dangerous situations.
- Only use and store the appliance indoors.
- Do not use the oven near water, in a wet basement/ garage or near a swimming pool.
-  **Attention!** Avoid touching hot surfaces, especially the inside of the appliance.
- Do not cover any vents of the microwave oven.
- Do not let the cord hang over the edge of the table or counter and keep it away from the heated surface.
- Failure to maintain the microwave oven clean could lead to deterioration of the surface that could adversely affect the life of the appliance and possible result in a hazardous situation.
- The appliance is not intended to be operated by means of an external timer or separate remote-control system.
- Before plugging into a socket, check that the voltage in your home corresponds with the voltage printed on the appliance.
- Never unplug it from the socket by pulling on the cable.
- Always ensure that your hands are dry before handling the plug, switch or power cord.
- Should you decide not to use the appliance anymore, make it inoperative by cutting the power cord after removing the plug from the socket. We also recommend making all potentially dangerous parts of the appliance harmless, particularly for children who might be tempted to play with it.
- Never immerse any part of the main body, lid, power cord and plug in water or any other liquid to protect against electrical hazards.
- If the appliance is used for other purposes than intended, or is it not handled in accordance with the instruction manual, the full responsibility for any consequences will rest with the user. Any damages to the product or other things are not covered by the warranty.
- Be careful with the following materials if they can be used in the microwave oven:

- aluminium foil	yes*
- paper	yes**
- cling film	yes
- aluminium tray	no
- microwave dishes	yes

- heatproof plastic	yes
- unglazed pottery	no
- metal cooking utensils	no
- ovenproof glass and ceramics	yes
- normal glass	yes
- metallic twists	no
- plate with metallic decoration	no
- mercury thermometer	no
- closed jar	no***
- bottle with narrow neck	no
- roasting bags	yes

* By covering thinner parts of foods (such as chicken legs), you prevent them from cooking too quickly.

** Use undecorated kitchen paper to cover food and to absorb grease.

*** Remove the lid and make sure the jar is not heated too long. The jar may break.





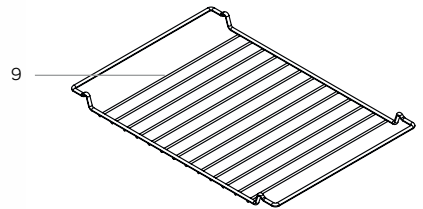
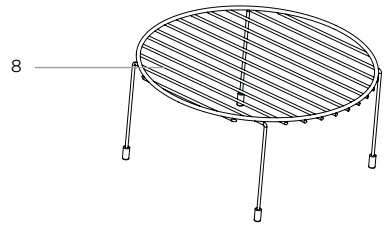
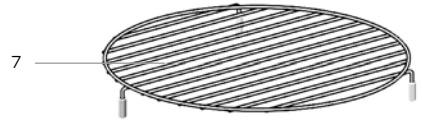
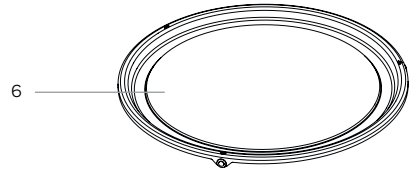

- 
 Legislation requires that all electrical and electronic equipment must be collected for reuse and recycling. Electrical and electronic equipment marked with the symbol indicating separate collection of such equipment must be returned to a municipal waste collection point.

2 appliance description



1. Control panel
2. Handle
3. Door
4. Insert level oven grid
5. Turntable shaft
6. Turntable (microwave/ combination settings)
7. Low round grid (microwave/ combination settings)
8. High round grid (microwave/ combination settings)
9. Oven grid (not suitable for use with a microwave function)



- 10. Function display
- 11. Microwave power display
- 12. Time display
- 13. Temperature display
- 14. Display of extra functions
- 15. Start key 
- 16. Stop key and child lock 
- 17. Preheat key 
- 18. Defrost key 
- 19. Selection key for automatic cooking programs A
- 20. **[+]** and **[-]** keys
- 21. Selection key 
- 22. CLOCK key
- 23. Selection keys  and 

3 before first use

Before you use the appliance for the first time, please do as follows: Carefully unpack the appliance and remove all the packaging material. Keep the material (plastic bags and cardboard) out of reach of children. Check the appliance after unpacking for any damage, possible from transportation. Check that the voltage in your home corresponds with the voltage printed on the appliance and plug it in a socket. Follow the installation instructions in chapter 8 for installing the microwave oven.

Clean the microwave oven and the accessories with warm water and a mild detergent. Rinse well and dry thoroughly. Operate the empty microwave oven for about 60 minutes at the maximum temperature -230°C - to burn off all traces of grease which might otherwise create unpleasant smells when preparing food. When you do this, make sure that the room is well ventilated. Let the appliance cool down. Then clean the inside of the appliance again with warm water and a mild detergent. Rinse well and dry thoroughly.

4 setting the clock

As soon as the microwave oven is plugged in, **00:00** will flash in the display and the buzzer will sound once.

- Press the key **[+]** or **[-]** to set the current time (24 hours). Hold the **[+]** or **[-]** key for setting the time faster.
- Press the **CLOCK** key to confirm the time, as soon as you set the current time.
- To adjust the current time, press for about 3 seconds on the **CLOCK** key. The time will flash in the display.
- Press the keys **[+]** or **[-]** to adjust the time. Hold the **[+]** or **[-]** key for setting the time faster.
- Press the **CLOCK** key to confirm the time, as soon as you set the correct time.

5 control panel

SWITCHING ON



Press the  key to start the microwave oven.

SWITCHING OFF

Press the  key to shut the microwave oven off or to cancel a function and select another one.



Attention: the key  must be pressed again to continue cooking after the door has been opened.

microwave cooking



- Press the key **<** or **>** to activate the microwave function. **01:00** flashes in the display and the icon  appears. If there is no activity in 10 seconds, the current power will be confirmed automatically.
- Press the **CLOCK** key and press the **[+]** or **[-]** key to set the cooking time. The maximum cooking time depends on the power that has been set. When the power is 900W, the maximum time is 30 minutes and with other powers the maximum time is 90 minutes.
- Press the  key to adjust the microwave power.
- Press the **[+]** or **[-]** key to set the microwave power (between 100W to 900W).
- Press the  key to start cooking.

Microwave power	Application
100 Watt	Softening butter or ice cream
300 Watt	Soup, hotchpot or defrosting
450 Watt	Hotchpot, fish
700 Watt	Rice, fish, chicken, grounded meat
900 Watt	Heating, milk, boiling water, vegetables, heating beverages



grill cooking

- Press the key < or > repeatedly to select the grill mode. The default grill power is the third level. The symbol  appears in the display when the grill function is selected.
- Press the  key to adjust the grill level.
- Press the **[+]** or **[-]** key to set the level. Level 3 is maximum, level 2 is middle and level 1 is minimum.
- Press the **CLOCK** key and press the **[+]** or **[-]** key to set the cooking time of the grill. The default time is 10 minutes. The maximum time is 90 minutes.
- Press the  key to start cooking.



convection cooking

- Press the key < or > repeatedly to select the convection mode. The symbol  appears in the display when the convection mode is selected. The default temperature is 180°C.
- Press the  key to adjust the temperature.
- Press the **[+]** or **[-]** key to set the temperature. The minimum is 50°C and the maximum is 230°C.
- Press the **CLOCK** key and press the **[+]** or **[-]** key to set the cooking time. The default time is 10 minutes. The maximum time is 5 hours.
- Press the  key to start cooking.





grill fan cooking

- Press the key < or > repeatedly to select the grill fan mode. The symbol  appears in the display when the grill fan mode is selected. The default temperature is 180°C.
- Press the  key to adjust the temperature.
- Press the **[+]** or **[-]** key to set the temperature. The minimum is 100°C and the maximum is 230°C.
- Press the **CLOCK** key and press the **[+]** or **[-]** key to set the cooking time. The default time is 10 minutes. The maximum time is 5 hours.
- Press the  key to start cooking.





bottom and convection cooking

- Press the key < or > repeatedly to select the bottom and convection cooking mode. The symbol  appears in the display when the bottom and convection mode is selected. The default temperature is 180°C.
- Press the  key to adjust the temperature.
- Press the **[+]** or **[-]** key to set the temperature. The minimum is 100°C and the maximum is 230°C.
- Press the **CLOCK** key and press the **[+]** or **[-]** key to set the cooking time. The default time is 10 minutes. The maximum time is 5 hours.
- Press the  key to start cooking.





combination setting: microwave + grill cooking

- Press the key < or > repeatedly to select the combination mode. The symbols  and  appear in the display when the microwave + grill cooking is selected. The default level is level 3.
- Press the  key to adjust the grill level.
- Press the **[+]** or **[-]** key to set the level. Level 3 is maximum, level 2 is middle and level 1 is minimum.
- Press the  key to adjust the microwave power. The default power is 300W.
- Press the **[+]** or **[-]** key to set the microwave power (between 100W and 700W).
- Press the **CLOCK** key and press the **[+]** or **[-]** key to set the cooking time. The default time is 10 minutes. The maximum time is 90 minutes.
- Press the  key to start cooking.





combination setting: microwave + convection cooking

- Press the key < or > repeatedly to select the combination mode. The symbols  and  appear in the display when the microwave + convection cooking is selected. The default temperature is 180°C.
- Press the  key to adjust the temperature.
- Press the **[+]** or **[-]** key to set the temperature. The minimum is 50°C and the maximum is 230°C.
- Press the  key to adjust the microwave power. The default power is 300W.
- Press the **[+]** or **[-]** key to set the microwave power (between 100W and 700W).
- Press the **CLOCK** key and press the **[+]** or **[-]** key to set the cooking time. The default time is 10 minutes. The maximum time is 90 minutes.
- Press the  key to start cooking.

combination setting: microwave + grill fan cooking





- Press the key < or > repeatedly to select the combination mode. The symbols  and  appear in the display when the microwave + grill fan cooking is selected. The default temperature is 180°C.
- Press the  key to adjust the temperature.
- Press the **[+]** or **[-]** key to set the temperature. The minimum is 100°C and the maximum is 230°C.
- Press the  key to adjust the microwave power. The default power is 300W.
- Press the **[+]** or **[-]** key to set the microwave power (between 100W and 700W).
- Press the **CLOCK** key and press the **[+]** or **[-]** key to set the cooking time. The default time is 10 minutes. The maximum time is 90 minutes.
- Press the  key to start cooking.

combination setting: microwave + bottom and convection cooking

- Press the key < or > repeatedly to select the combination mode. The symbols  and  appear in the display when the microwave + bottom and convection cooking is selected. The default temperature is 180°C.
- Press the  key to adjust the temperature.
- Press the **[+]** or **[-]** key to set the temperature. The minimum is 100°C and the maximum is 230°C.
- Press the  key to adjust the microwave power. The default power is 300W.
- Press the **[+]** or **[-]** key to set the microwave power (between 100W and 700W).
- Press the **CLOCK** key and press the **[+]** or **[-]** key to set the cooking time. The default time is 10 minutes. The maximum time is 90 minutes.
- Press the  key to start cooking.

defrost

There are two defrosting programs. You only have to select the program and set the weight. The time is already set.

- Press the key  to select the defrost mode. The symbol  appears in the display.
- Press the **[+]** or **[-]** key to select the defrost program, **d01** or **d02** appear in the display. The time, the weight and the number of the defrost program is displayed.
- Press the  key.
- Press the **[+]** or **[-]** key to select the weight in the menu.
- Press the  key to start defrosting.

Program	Type of food	Use
d01 (defrost) **	Meat, poultry and fish	If you hear a beep, the microwave oven stops. Turn the food and press the  key again to continue the defrosting program.
d02 (defrost) **	Bread, cake and fruit	

** These programs only use the microwave mode. Always use with this program the turntable with the round grid for an ideal heat distribution.

auto menu

There are 10 automatic cooking programs. You only have to select a program and set the weight. The power, the time and the temperature are already set.

- Press the key **A** to activate the auto menu function. **A** will light up on the display.
- Press the **[+]** or **[-]** key to select the correct auto menu. The selected automatic program P01 - P13 will appear in the display. So are the time and the weight.
- Press the **⊖** key.
- Press the **[+]** or **[-]** key to set the weight.
- Press the **▶** key to start cooking.

Program	Category	Type of food
P01 **	Vegetables	Fresh vegetables
P02 **	Side dishes	Potatoes - cooked (peeled)
P03 *	Side dishes	Potatoes - roasted <i>If you hear a beep, turn the food. The microwave oven starts the next fase automatically.</i>
P04	Poultry/Fish	Chicken pieces/ fish pieces <i>If you hear a beep, turn the food. The microwave oven starts the next fase automatically.</i>
P05 *	Bake	Cake
P06 *	Bake	Apple pie
P07 *	Bake	Quiche
P08 **	Reheat	Drinks/ soup
P09 **	Reheat	Plated meal
P10 **	Reheat	Sauces/stew/dish
P11 *	Convenience	Frozen - pizza
P12 *	Convenience	Oven chips <i>If you hear a beep, turn the chips. The microwave oven starts the next fase automatically.</i>
P13 *	Convenience	Frozen - lasagne

ATTENTION!

- When using these programs the microwave oven is preheated. During preheating, the cooking time pauses and the preheating symbol **@** is on. After preheating, you will hear an alarm and **@** blinks.
- ** These programs only use the microwave mode. Always use with this program the turntable with the round grid for an ideal heat distribution.

preheating

The preheating function can be activated after you have chosen one of the following functions:

- convection cooking
- grill fan cooking
- bottom and convection cooking

and the combination settings:

- microwave + convection cooking
- microwave + grill fan cooking
- microwave + bottom and convection cooking



- Press the key **@**. The symbol **@** appears in the display.
- Press the **▶** key to start the preheating. As soon as the set temperature is reached, you will hear three beeps. The preheating can be stopped by opening the door of the microwave oven or by pressing the key **⏏**.

Note: the preheating function only works if you have already selected one of the functions above. During preheating, the microwave oven is switched off.



parental control

This microwave oven has parental control. You can block the control panel so your child can not accidentally activate the microwave oven.









Child lock activation:

Press, in stand by mode, during 3 seconds on the key . A long beep will sound and the symbol  indicates the child lock is activated.

Child lock de-activation:

Press during 3 seconds on the key  when the child lock is active. A long beep sounds and the symbol  disappears. The child lock is de-activated.

overview oven and microwave functions

Function	Levels/ settings	Maximum time
 Microwave	100W-300W-450W-700W-900W	90 minutes
 Grill	3 levels	90 minutes
 Convection	50-230°C	5 hours
 Grill fan	100-230°C	5 hours
 Bottom with convection	100-230°C	5 hours
Combination settings		
 Microwave + grill	3 levels + 4 microwave levels	90 minutes
 Microwave + convection	50-230°C + 4 microwave levels	90 minutes
 Microwave + grill fan	100-230°C + 4 microwave levels	90 minutes
 Microwave + bottom with convection	100-230°C + 4 microwave levels	90 minutes

6 cleaning & maintenance

Switch the appliance off before cleaning and let it cool down. Do not clean the appliance with a pressure cleaner or steam cleaner.

Interior

Clean the inside of the appliance after every use. Use a damp cloth. To clean the oven thoroughly, an oven spray may be used. Rinse well. Dry the inside with a dry cloth.

Accessories

Clean the accessories, such as the turntable and the grids with warm water and a mild detergent. Dry thoroughly before reusing.

Exterior

Clean the exterior of the appliance with a damp cloth or sponge. If necessary, clean the exterior with warm water and a mild detergent. Also clean the oven door and the door seal.

Tips for cleaning

- Clean the oven after every use to prevent food residue to stain.
- Grease can be best removed when the oven is still a bit warm. Use warm water and a mild detergent.
- Use for stubborn stains a special oven cleaner. Rinse the residue of the cleaning agent with water.
- Never use any abrasive pads or corrosive cleaners.
- Make sure not to spray on the heating element when using a special oven spray.

7 problems & solutions

Problem	Solution
The microwave oven does not start.	<ul style="list-style-type: none"> - Is the appliance plugged in? - Is the fuse or circuit breaker blown? - Check the functioning of the outlet with another device.
The microwave oven is not heating up.	<ul style="list-style-type: none"> - Is the door of the oven closed properly?
The turntable makes noise.	Clean the roller ring for the turntable and the bottom of the microwave oven.

8 installation instructions

- The safety during use can only be guaranteed when the microwave oven is installed correctly and according to the regulations. The installer is responsible for any damage caused by a faulty installation.
 - The electrical connection must be made by a qualified electrician. This person is aware of the national and local regulations the installation must comply with.
 - The appliance falls under protection class I and can only be used in combination with a grounding conductor connection. The manufacturer accepts no responsibility for any malfunction or damage caused by incorrect electrical installations.
 - The appliance must be connected to a fixed installation and the means of disconnecting it from the fixed installation must be installed according to the installation instructions.
 - The connection cable must hang freely. Do not tie the power cable or pass it along sharp edges. It must be positioned so that it does not touch any of the hot parts of the microwave oven.
 - The connection point, the wall socket and/or plug must always be accessible.
 - The cabinet into which the microwave oven is fitted, must be heat resistant (> 90°C).
 - Ensure that the cabinet into which the microwave oven is installed is secure. For example, by mounting it to the adjoining elements.
 - Damage caused by incorrect connection, incorrect use or incorrect fitting is not covered by the guarantee.
- Attention:** any change to the appliance's interior, including fitting and changing the power cable, must only be performed by a qualified electrician.

INSTALLATION DIMENSIONS

In the drawings below, all the dimensions are displayed in mm.

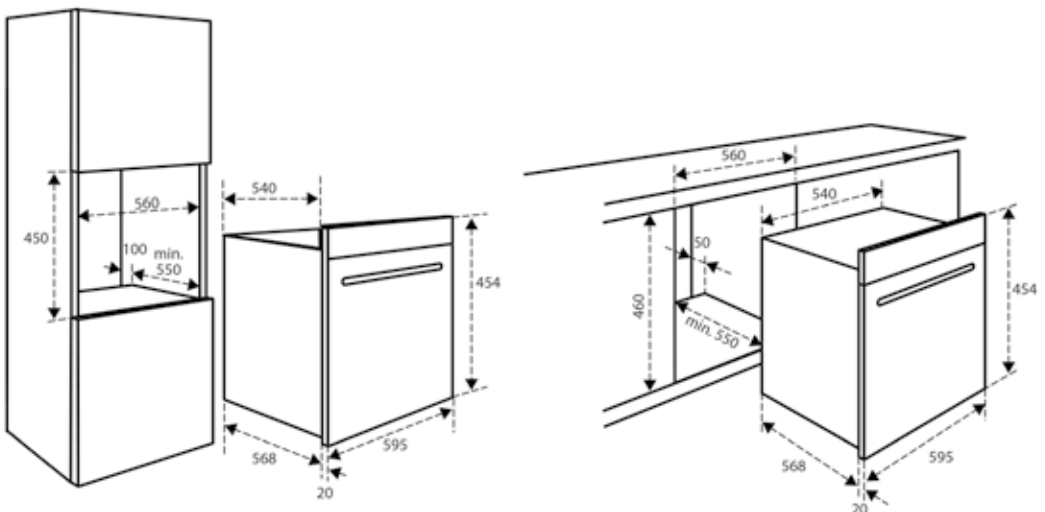

ELECTRICAL CONNECTION

Check that the voltage in your home corresponds with the voltage printed on the appliance.

These groups in the meter must be secured with at least 16 amps each. The connection cable must have a cross-section of at least 2.5mm² and must have a length of at least 1.5 m. When the cable is too short, you have no room to already connect the microwave oven and place it against the wall before plugging it in.

THE FITTING OF THE APPLIANCE

- Check that the cabinet and the space for the microwave oven meet the dimension and ventilation requirements.
- Slide the microwave oven into the cabinet. Make sure the housing of the microwave oven does not come in contact with the walls of the kitchen cabinet. Make sure there is at least 2 mm between the casing and the walls of the kitchen cabinet. Make sure the microwave oven is centered between the walls of the kitchen cabinet. **Note:** Make sure the cable is not stuck and does not lie on top of the appliance.
- Open the microwave oven door.
- Use the provided screws to fasten the appliance to the cabinet.
- Close the microwave oven door and plug the appliance in.
- The microwave oven is now ready for use.

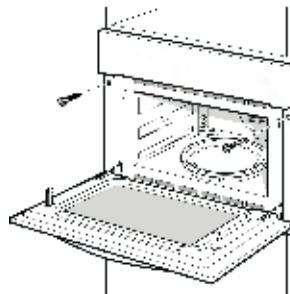

algemene service- en garantievoorwaarden

Hoe belangrijk service is, hoeven we je niet te vertellen. We ontwikkelen onze producten zodat je er jarenlang onbezorgd plezier van kan hebben. Ontstaat er toch een probleem, dan vinden we dat je direct een oplossing mag verwachten. Daarom bieden we je op onze producten een omruilservice, bovenop de rechten en vorderingen die je op grond van de wet toekomt. Door een product of onderdeel om te ruilen, besparen we je tijd, moeite en kosten.

2 jaar volledige fabrieksgarantie

1. Op alle producten van Inventum krijg je als consument standaard 2 jaar volledige fabrieksgarantie. Binnen deze periode wordt een defect product of onderdeel altijd gratis omgeruild voor een nieuw exemplaar. Om aanspraak te maken op de 2 jaar volledige fabrieksgarantie, kun je teruggaan naar de winkel waar je het product hebt gekocht of contact opnemen met de consumentenservice van Inventum via het contactformulier op www.inventum.eu/service-aanvraag.
2. De garantieperiode van 2 jaar begint te lopen op de datum van aankoop van het product.
3. Voor het recht op garantie dien je een kopie van het originele aankoopbewijs te kunnen overleggen.
4. De garantie geldt uitsluitend bij normaal huishoudelijk gebruik van de Inventum producten binnen Nederland.

5 jaar Inventum garantie

1. Op de meeste groot huishoudelijke apparatuur en een selectie klein huishoudelijke producten biedt Inventum de 5 jaar Inventum garantie. Deze 5 jaar Inventum garantie bestaat uit de 2 jaar volledige fabrieksgarantie en daarna 3 jaar aanvullende garantie. Het enige dat je hoeft te doen voor het recht op 3 jaar aanvullende garantie is het product te registreren binnen 45 dagen na aankoop. In de volgende paragraaf lees je meer over het registreren van het product.
2. Voor de 5 jaar Inventum garantie geldt dat een defect product of onderdeel gedurende de eerste 2 jaar altijd gratis wordt omgeruild voor een nieuw exemplaar. Gedurende het 3e tot en met het 5e jaar betaal je alleen de omruilkosten. De actuele omruilkosten kun je terugvinden op www.inventum.eu/omruilkosten.
3. Om aanspraak te maken op de 5 jaar Inventum garantie kun je teruggaan naar de winkel waar je het product hebt gekocht of contact opnemen met de consumentenservice van Inventum via het formulier op www.inventum.eu/service-aanvraag.
4. De garantieperiode van 5 jaar begint te lopen op de datum van aankoop van het product.
5. Voor het recht op garantie dien je een kopie van het originele aankoopbewijs te kunnen overleggen.
6. De garantie geldt uitsluitend bij normaal huishoudelijk gebruik van de Inventum producten binnen Nederland.

Productregistratie

1. De 3 jaar aanvullende garantie is eenvoudig en kosteloos te regelen door het product binnen 45 dagen na aankoop te registreren via de website www.inventum.eu/garantieregistratie. Wanneer je het product niet binnen 45 dagen na aankoop hebt geregistreerd, heb je nog tot 2 jaar na aankoop de tijd om dit te regelen. Er zijn dan wel kosten aan deze registratie verbonden. De eenmalige registratiekosten bedragen € 89,- voor elk afzonderlijk product. Registreren is alleen mogelijk voor producten waar de 5 jaar Inventum garantie op van toepassing is. Of het product in aanmerking komt voor de 5 jaar Inventum garantie vind je in de gebruiksaanwijzing van het product en bij de informatie over het product op de website van Inventum.
2. De garantieperiode begint steeds te lopen vanaf de datum van aankoop van het product. Ook wanneer het product pas later voor aanvullende garantie wordt geregistreerd, wordt de garantieperiode vanaf de originele aankoopdatum berekend.
3. De 3 jaar aanvullende garantie kun je alleen aanvragen als je beschikt over een kopie van het originele aankoopbewijs en het Inventum 5 jaar garantiecertificaat.

Groot huishoudelijke apparatuur

1. Storingen of defecten aan groot huishoudelijke apparatuur (vrijstaand- en inbouw witgoed) kunnen worden gemeld via het formulier op www.inventum.eu/service-aanvraag, telefonisch bij de consumentenservice van Inventum of via de winkel waar je de apparatuur hebt gekocht. Het telefoonnummer van de consumentenservice vind je op www.inventum.eu.
2. Bij gemelde storingen of defecten aan groot huishoudelijke apparatuur heeft Inventum de mogelijkheid om ter plaatse bij de consument in Nederland een witgoedmonteur het defecte apparaat te laten onderzoeken en vervolgens een reparatie uit te laten voeren. De consumentenservice van Inventum kan ook besluiten dat het apparaat wordt omgeruild.
3. Als je een storing of defect aan groot huishoudelijke apparatuur meldt in de eerste 2 jaar vanaf de datum van aankoop, brengt Inventum geen kosten in rekening voor omruilen, voorrijden, onderdelen, materiaalgebruik en arbeidsloon.
4. Als je het product op de hiervoor beschreven wijze hebt geregistreerd op www.inventum.eu/garantie-registratie en je vervolgens een storing aan groot huishoudelijke apparatuur meldt in het 3e t/m 5e jaar vanaf de datum van aankoop, dan is de 5 jaar Inventum garantie van toepassing en wordt het apparaat kosteloos gerepareerd of omgeruild. Je bent dan bij reparatie of omruiling van het apparaat alleen omruilkosten verschuldigd. De actuele omruilkosten kun je terugvinden op www.inventum.eu/omruilkosten. Indien je het product niet hebt geregistreerd, dan is de 3 jaar aanvullende garantie niet van toepassing.
5. Bij een melding van een storing of defect zal een monteur binnen 1 werkdag contact opnemen voor het maken van een bezoekafspraak. Bij melding in het weekend of op feestdagen is dit de eerstvolgende werkdag.
6. Indien je een storing of defect meldt via het formulier op www.inventum.eu/service-aanvraag, word je via mobiele berichten en e-mail op de hoogte gehouden van de voortgang.
7. De garantieperiode begint te lopen op de datum van aankoop van het product.
8. Voor het recht op garantie dien je een kopie van het originele aankoopbewijs en het Inventum 5 jaar garantiecertificaat te kunnen overleggen.
9. De garantie geldt uitsluitend bij normaal huishoudelijk gebruik van de Inventum producten binnen Nederland.

Storingen of defecten buiten de garantietermijn

1. In geval van storingen of defecten aan klein huishoudelijke apparatuur of groot huishoudelijke apparatuur buiten de garantietermijn, kan hiervan melding worden gemaakt bij de consumentenservice via het contactformulier www.inventum.eu/service-aanvraag of door te bellen met de consumentenservice.
2. De consumentenservice kan je vragen het product voor onderzoek of reparatie op te sturen. De kosten van verzending zijn voor jouw rekening.
3. Aan het onderzoek naar de mogelijkheid tot repareren zijn kosten verbonden. Je moet hier vooraf toestemming voor geven.
4. Bij groot huishoudelijke apparatuur kan Inventum op jouw verzoek een witgoedmonteur sturen. De voorrijkosten, onderdeel- en materiaalkosten en arbeidsloon worden dan aan je in rekening gebracht.
5. In geval van opdracht tot reparatie moeten de reparatiekosten vooraf worden voldaan. Bij reparatie door een witgoedmonteur, dienen de kosten van de reparatie ter plaatse bij de monteur, bij voorkeur via pinbetaling, te worden afgerekend.

Uitgesloten van garantie

1. De hiervoor genoemde garanties gelden niet in geval van:
 - normale slijtage;
 - onoordeelkundig of oneigenlijk gebruik;
 - onvoldoende onderhoud;
 - het niet in acht nemen van de bedienings- en onderhoudsvorschriften;
 - ondeskundige montage of reparatie door derden of door de consument zelf;
 - door de consument toegepaste niet originele onderdelen;
 - zakelijk of bedrijfsmatig gebruik;
 - het serienummer en/of rating-label is verwijderd.
2. Tevens geldt de garantie niet voor normale verbruiksartikelen, zoals:
 - kneedhaken, bakblikken, (koolstof)filters, etc.;
 - batterijen, lampjes, koolstoffilters, vetfilters enz.;
 - externe verbindingkabels;
 - glazen accessoires en glazen delen zoals ovendeuren;
 - en soortgelijke zaken.
3. Buiten de garantie vallen transportschades, voor zover deze niet door Inventum zijn veroorzaakt. Controleer daarom je nieuwe apparatuur voordat je deze in gebruik neemt. Als je beschadigingen aantreft, dien je deze binnen 5 werkdagen na aankoop te melden bij de winkel waar je het product hebt gekocht, of bij de consumentenservice van Inventum via het contactformulier op de website www.inventum.eu/service-aanvraag. Indien transportschades niet binnen deze termijn worden gemeld, aanvaardt Inventum geen enkele aansprakelijkheid ter zake.
4. Van garantie en/of vervanging zijn uitgesloten: defecten aan, verlies en beschadiging aan het apparaat als gevolg van een gebeurtenis die gewoonlijk verzekerd is onder de inboedelverzekering.

Van belang om te weten

1. Vervanging of herstel van een defect product of een onderdeel daarvan leidt niet tot verlenging van de oorspronkelijke garantietermijn.
2. Vervangen onderdelen, verpakkingsmateriaal en omgewisselde apparaten worden meegenomen door de witgoedmonteur en worden eigendom van Inventum.
3. Indien een klacht ongegrond is, komen alle kosten die daardoor zijn ontstaan voor rekening van de consument.
4. Na verloop van de garantietermijn worden alle kosten voor herstel of vervanging, inclusief administratie-, verzend- en voorrijkosten aan de consument in rekening gebracht.
5. Inventum is niet aansprakelijk voor schade die is ontstaan als gevolg van onjuiste inbouw situaties.
6. Inventum is niet aansprakelijk voor schade veroorzaakt door van buiten het apparaat ontstane oorzaken, tenzij deze aansprakelijkheid voortvloeit uit dwingendrechtelijke bepalingen.
7. Op deze garantie- en servicevoorwaarden is Nederlands recht van toepassing. Geschillen zullen uitsluitend worden berecht door de bevoegde Nederlandse rechter.

general terms and conditions of service and warranty

We do not need to remind you of the importance of service. After all, we develop our products to a standard so that you can enjoy them for many years, without any concerns. If, nevertheless, there is a problem, we believe you are entitled to a solution straight away. Hence our products come with an exchange service, on top of the rights and claims you are entitled to by law. By exchanging a product or part, we save you time, effort and costs.

2-year full manufacturer's warranty

1. Customers enjoy a 2-year full manufacturer's warranty on all Inventum products. Within this period, a faulty product or part will always be exchanged for a new model, free of charge. In order to claim under the 2-year full manufacturer's warranty, you can either return the product to the shop you bought it from or contact the Inventum customer service department via the form at www.inventum.eu/service-aanvraag.
2. The 2-year warranty period starts from the date the product is bought.
3. In order to claim under the warranty, you must produce a copy of the original receipt.
4. The warranty applies only to normal domestic use of Inventum products within the Netherlands.

5-year Inventum warranty

1. Inventum offers a 5-year warranty on most large domestic appliances and a selection of small domestic appliances. This 5-year Inventum warranty consists of a 2-year full manufacturer's warranty, extended by a further 3-year warranty. The only thing you need to do to qualify for the 3-year extended warranty is to register the product within 45 days of purchase. You can read more about registering the product in the following paragraph.
2. In accordance with the 5-year Inventum warranty provisions, a faulty product or part will always be exchanged for a new model during the first 2 years under the warranty. During the 3rd to 5th year under the warranty, you will only pay the costs of exchange. The current costs of exchange are listed at www.inventum.eu/omruilkosten.
3. In order to claim under the 5-year Inventum warranty, you can either return the product to the shop you bought it from or contact the Inventum customer service department via the form at www.inventum.eu/service-aanvraag.
4. The 5-year warranty period starts from the date the product is bought.
5. In order to claim under the warranty, you must produce a copy of the original receipt.
6. The warranty applies only to normal domestic use of Inventum products within the Netherlands.

Product registration

1. The 3-year extended warranty is easy to obtain, free of charge, by registering the product within 45 days of purchase, via the website www.inventum.eu/garantie-registratie. If you did not register the product within 45 days of purchase, you can still do so up to 2 years after the purchase date. However, there will be a charge. The one-off registration charge is € 89 for each separate product. Registration is possible only for products that are subject to the 5-year Inventum warranty. Whether the product qualifies for the 5-year Inventum warranty is stated in the product user manual and in the product information sheet, on Inventum's website.
2. The warranty period always starts from the date the product is bought. If the product is registered for the extended warranty at a later date, the warranty period still starts from the original date of purchase.
3. The 3-year extended warranty can only be applied for if you are in the possession of a copy of the original receipt and the Inventum 5-year warranty certificate.

Large domestic appliances

1. Breakdowns or faults in large domestic appliances (separate and built-in white goods) can be registered via the form at www.inventum.eu/service-aanvraag, by calling the Inventum customer service department or in the store where you bought the device. The telephone number of the customer service department can be found at www.inventum.eu.
2. In the event of breakdowns or faults in large domestic appliances, Inventum will have the option to have a service engineer inspect the faulty device onsite at the customer in the Netherlands and to carry out repairs, there and then. The Inventum customer service department can also decide to have the device exchanged.
3. If you suffer a breakdown or fault in a large domestic appliance during the first 2 years from the date of purchase, Inventum will not charge any costs for the exchange, call-out or for parts and labour.
4. If you registered the product as described before at www.inventum.eu/garantie-registratie and you subsequently report a breakdown of a large domestic appliance in the 3rd to 5th year of the date of purchase, the 5-year Inventum warranty applies and the device will be repaired or exchanged, free of charge. In the event of a repair or exchange of the device, you only pay the costs of exchange. The current costs of exchange are listed at www.inventum.eu/omruilkosten. If you did not register the product, the 3-year extended warranty does not apply.
5. When reporting a breakdown or fault, a service engineer will contact the customer within 1 working day in order to make an appointment. When the report is made in a weekend or during a public holiday, this will be the next working day.
6. If you report a breakdown or fault via the form at www.inventum.eu/service-aanvraag, you will be kept informed of the progress via mobile messages and e-mail.
7. The warranty period starts from the date the product is bought.
8. In order to claim under the warranty, you must produce a copy of the original receipt and the Inventum 5-year warranty certificate.
9. The warranty applies only to normal domestic use of Inventum products within the Netherlands.

Breakdowns or faults outside the warranty period

1. Breakdowns or faults in small or large domestic appliances outside the warranty period, can be reported to the customer services department via the form at www.inventum.eu/service-aanvraag or by calling the customer services department.
2. The customer services department may ask you to send the product for inspection or repair. The costs of dispatch will be at your expense.
3. The inspection to establish whether repair is possible involves a charge. You need to grant your permission for this, in advance.
4. In the event of a large domestic appliance, Inventum, at your request, can send out a service engineer. In that case, you will be charged the call-out costs, as well as parts and labour.
5. In the event of an instruction to repair, the repair costs must be paid in advance. In the event of a repair by a service engineer, the costs of the repair must be settled with the engineer onsite, preferably by means of PIN payment.

Warranty exclusions

1. The following is excluded from the aforesaid warranties:
 - normal wear and tear;
 - improper use or misuse;
 - insufficient maintenance;
 - failure to comply with the operating and maintenance instructions;
 - unprofessional installation or repairs by third parties or the customer himself;
 - non-original parts used by the customer;
 - use for commercial or business purposes;
 - removal of the serial number and/or rating label.
2. In addition, the warranty does not apply to normal consumer goods, such as:
 - dough hooks, baking tins, (carbon) filters, etc.;
 - batteries, bulbs, carbon filters, fat filters etc.;
 - external connection cables;
 - glass accessories and glass parts such as oven doors;
 - and similar items.
3. Transport damage not caused by Inventum is also excluded. Therefore, inspect your new device before starting to use it. If you detect any damage, you must report this to the store where you purchased the product within 5 working days, or to the Inventum customer service department via the form at www.inventum.eu/service-aanvraag. If transport damage is not reported within this period, Inventum does not accept any liability in this respect.
4. The following are excluded from warranty and/or replacement: faults, loss of and damage to the device as a result of an event that is normally insured under the home contents insurance.

Important to know

1. The replacement or repair of a faulty product, or a part thereof, does not lead to an extension of the original warranty period.
2. Parts that have been replaced, packaging material and exchanged devices are taken back by the service engineer and become the property of Inventum.
3. If a complaint is unfounded, all costs arising from it will be at the customer's expense.
4. Following expiry of the warranty period, all costs of repair or replacement, including administration costs, dispatch and call-out charges, will be charged to the customer.
5. Inventum cannot be held liable for damage as a result of devices built in incorrectly.
6. Inventum cannot be held liable for damage caused by external events, unless this liability arises from mandatory statutory provisions.
7. These warranty and service provisions are governed by Dutch law. Disputes will be settled exclusively by the competent Dutch court.



klein huishoudelijk



witgoed vrijstaand



witgoed inbouw



persoonlijke verzorging

**Inventum Huishoudelijke
Apparaten B.V.**

Meander 861
6825 MH Arnhem

info@inventum.eu
www.inventum.eu

twitter.com/inventum1908
facebook.com/inventum1908
youtube.com/inventum1908

