

GEBRUIKERSHANDLEIDING

SXS

KOELKAST

Lees de gebruiksaanwijzing aandachtig door voordat u het apparaat in gebruik neemt en bewaar het voor toekomstige referentie.

Inhoudsopgave

Inleiding	Ingang _____	4
	Belangrijke veiligheidsaanwijzingen _____	4
	Waar installeren? _____	7
Installatie	Identificatie van de onderdelen _____	8
	Waterzuiveringsfilter vervangen _____ (Geldt alleen voor modellen met ingebouwd filter.)	9
	IJs en water zonder loodgieter (enkel beschikbaar op bepaalde modellen) _____	10
	Verwijderen van de deuren _____	11
	Opnieuw monteren van de deuren _____	12
	Aansluiting van de watertoevoerleiding _____ (enkel beschikbaar op bepaalde modellen)	12
	Hoogte-instelling _____	13
	Indien de vriezerdeur niet op een lijn is met de hoogte van de koelkastdeur _____	14
Bediening	De eerste start _____	15
	De temperatuur en functies instellen _____	15
	Voor meer ruimte (enkel beschikbaar op bepaalde modellen) _____	20
	De huisbar (enkel beschikbaar op bepaalde modellen) _____	22
	De legplaten _____	22
	Tweesterrenvak (enkel beschikbaar op bepaalde modellen) _____	23
	Led-statuslampje (diepvries/koelcompartiment) _____	23
	Pure N Fresh (enkel beschikbaar op bepaalde modellen) _____	24
	Wijnflessenhouder (enkel beschikbaar op bepaalde modellen) _____	25
	Het eierbakje (enkel beschikbaar op bepaalde modellen) _____	25
	Geurfilter _____	25
	Raadgevingen voor het bewaren van voedsel	De juiste plaats voor het voedsel _____
Voedsel bewaren _____		27
Energiebesparende methode _____		27
Reiniging en onderhoud	De onderdelen demonteren _____	28
	Algemene informatie _____	29
	Reiniging _____	29
	Oplossen van problemen _____	30
	Dit is normaal... _____	35
	Slimme diagnose (enkel beschikbaar op bepaalde modellen) _____	36
Address _____	37	

Ingang

U vindt het model- en serienummer op de binnenzijde of op de achterzijde van het koelkastcompartiment van dit toestel. Deze nummers zijn uniek voor dit toestel en niet beschikbaar voor derden. U moet de gevraagde informatie hieronder invullen en deze gids bijhouden als blijvend bewijs van uw aankoop. Niet uw ontvangstbewijs hier vast.

Aankoopdatum : _____
 Gekocht van dealer : _____
 Adres van dealer : _____
 Telefoonnr. van dealer : _____
 ModelNr. : _____
 Serienr. : _____

Belangrijke veiligheidsinstructies

Deze koelkast moet op de juiste manier en plaats worden opgesteld, conform de installatievoorschriften in dit document, vooraleer u ze in gebruik neemt.

Wanneer u uw toestel wegtrekt van de wand moet u erop letten het niet over het netsnoer te verrijden of het netsnoer niet op een andere manier te beschadigen.

Als de koelkast-diepvriezercombinatie eenmaal in bedrijf is, mag u de koude oppervlakken in het diepvriesvak niet meer aanraken, vooral niet met natte of klamme handen. De huid kan vastvriezen aan deze uiterst koude oppervlakken.

Trek de stekker uit het stopcontact vooraleer u begint met het schoonmaken van de koelkast of met andere werkzaamheden. Raak het nooit aan met natte handen: u zou een elektrische schok kunnen krijgen of gewond kunnen worden.

Zorg ervoor het netsnoer niet te beschadigen, eraan te werken, sterk te buigen, met geweld uit te trekken of te verwringen, want een beschadigd netsnoer kan brand of een elektrische schok veroorzaken. Raadpleeg een elektricien als u twijfelt of het toestel correct is geaard.

Plaats nooit glazen kommen e.d. in de diepvriezer want ze kunnen barsten wanneer de inhoud uitzet als ze bevriezen.

Steek uw handen nooit in het ijsreservoir van de automatische ijsmaker. U zou gewond kunnen worden door de werking van de automatische ijsmaker.

Dit toestel is niet bestemd voor gebruik door jonge kinderen of door mindervaliden zonder toezicht.

Verbind de koelkast, voor zover mogelijk, met een eigen, apart stopcontact om overbelasting door het toestel en andere apparaten of huishoudelijke verlichting te voorkomen. Dit zou een stroomonderbreking kunnen veroorzaken.

De koelkast-vrieskast moeten zo plaatsen dat de voedingsstekker snel kan scheiden in geval van een geval gebeurd is

Als de voedingsstekker beschadigd is, moet die vervangen worden door de fabrikand of zijn serviceagent of een insgelijkse bevoegde persoon om een toeval te vermijden.

Pas de lengte van de stroomkabel niet aan.

Dit kan leiden tot elektrische schokken of brand.

Gebruik geen verlengsnoer

Toegankelijkheid van Voedingsstekker Vervanging

⚠ WAARSCHUWING

- Sluit enkel aan op drinkwatervoorziening. (voor Loodgieters-type)
- Vul enkel met drinkwater. (voor Niet-loodgieters-type)
- Volg de aanwijzingen bij de waterfilterset voor de installatie.

⚠ WAARSCHUWING

Trek altijd de stekker uit het stopcontact vooraleer u gaat schoonmaken in de nabijheid van elektrische onderdelen (lampen, schakelaars, instelknoppen, enz.).

Neem het overtollige water op met een spons of een doek om te voorkomen dat het binnenlekt in elektrische onderdelen en gevaar voor een elektrische schok oplevert.

Gebruik nooit metalen schuursponsen of -borstels, ruwe schuurpoeders, sterk alkalische oplossingen of ontvlambare of giftige schoonmaakproducten op om het even welk oppervlak van de koelkast.

Raak de bevroren oppervlakken niet aan met natte of klamme handen, want vochtige voorwerpen zullen vastvriezen of blijven plakken aan deze uiterst koude oppervlakken.

Waarschuwing voor opsluiting van kinderen

⚠ WAARSCHUWING: Risico voor opsluiting van kinderen.

Verwijder, indien u de koelkast wegdoet, de verpakkingsmaterialen van de deur.

Anders kan een kind zich opsluiten.

⚠ LET OP

Dit apparaat kan worden gebruikt door kinderen vanaf 8 jaar en ouder en personen met verminderde fysieke, zintuigelijke of mentale vermogens of die ervaring en kennis missen, als ze onder toezicht staan of instructies hebben gekregen betreffende het gebruik van het apparaat op een veilige manier en als ze de daarmee samengaande gevaren begrijpen.

Kinderen mogen niet met het apparaat spelen.

Reiniging en onderhoud door de gebruiker mag niet worden gedaan door kinderen zonder toezicht

Bewaar geen...

Bewaar of gebruik geen benzine of andere licht ontvlambare vloeistoffen of gasen in de nabijheid van dit of andere toestellen.

Bewaar geen ontvlambare materialen zoals spuitbussen met een brandbaar drijfgas in dit apparaat.

Aarding (aardverbinding)

De aardverbinding (aarding) verkleint het gevaar voor een elektrische schok door een afdleidingsdraad te voorzien waarlangs de elektrische stroom kan wegvloeiën.

Om een mogelijke elektrische schok te voorkomen, moet dit toestel worden geaard.

Onoordeelkundig gebruik van de aardklem kan een elektrische schok veroorzaken.

Raadpleeg een erkende electricien of een onderhoudstechnicus als u de instructies betreffende het aarden niet goed begrijpt of als u twijfelt of het apparaat correct is geaard.

⚠ WAARSCHUWING

Als de ledlamp is beschadigd, laat deze dan door een technicus van het servicecentrum vervangen en doe het niet zelf.

⚠ LET OP

- De nieuwe, bij het apparaat meegeleverde slangensets zijn bedoeld ter vervanging van de oude slangensets die niet meer mogen worden gebruikt.





Zich van het oude toestel ontdoen

Dit toestel bevat vloeistof (koelvloeistof, smeermiddel) en is gemaakt van onderdelen en materialen die herbruikbaar en/of recyclebaar zijn.

Al het verpakkingsmateriaal dient naar het verzamelpunt voor recyclen gebracht te worden. Voor informatie over uw plaatselijk recyclecentrum neemt u contact op met uw gemeente.

Zorg ervoor dat de pijpen aan de achterkant van het apparaat niet beschadigd zijn voordat u zich van het apparaat ontdoet.

WAARSCHUWING

-  Zorg ervoor dat de ventilatieopeningen in het al dan nietingebouwde toestel vrij blijven.
-  Gebruik geen mechanische apparaten of andere middelen om het ontdooiproces te versnellen, met uitzondering van de door de fabrikant aangeraden apparaten of middelen.
-  Breng geen schade toe aan het koelcircuit.
-  Gebruik geen elektrische apparaten in de vakken waar voedsel wordt bewaard in het toestel, met uitzondering van door de fabrikant aangeraden apparaten.
-  Het in het toestel gebruikte koelende en isolerende spuitgas moet op een speciale manier worden verwerkt bij de afvalverwerking. Neem contact op met uw serviceleverancier of met een gelijkwaardig gekwalificeerde persoon voor inlichtingen over de correcte procedure voor de afvalverwerking.



Dit toestel bevat een kleine hoeveelheid isobutaan- koelstof (R600a), een natuurlijk gas dat zeer milieu- vriendelijk is maar dat ook brandbaar is. Wanneer u het toestel vervoert en installeert, wees dan voor- zichtig en zorg ervoor dat er geen elementen van het koelcircuit worden beschadigd. De koelstof die uit de pijpen stroomt, kan ontvlammen of oogkwetsuren veroorzaken. Indien u een lek vaststelt, zorg er dan voor dat u geen open vlammen maakt en vermijd andere mogelijke ontstekingsbronnen. Zorg ervoor dat u de kamer waarin het toestel staat goed verlucht.

De omvang van de kamer waarin het toestel staat, bepaalt welke hoeveelheid koelvloeistof er wordt gebruikt. Dit is nuttig om weten om te voorkomen dat er een brandbaar gasmengsel ontstaat wanneer er een lek is in het koel- circuit. De kamer moet 1 m² groot zijn per 8g R600a koelvloeistof binnenin het toestel. Op het identificatie- plaatje aan de binnenzijde van het toestel kan u nagaan welke hoeveelheid koelstof er in uw toestel wordt gebruikt Start een toestel dat zichtbare schade vertoont nooit op. Bij twijfel neemt u best contact op met uw verdeler.

⚠ LET OP

- Spuit niet direct water binnen of buiten de koelkast. - Er is een risico op brand of een elektrische schok.
- Spuit geen schoonmaakmiddelen direct op het display. - Opgedrukte letters op het display kunnen eraf vallen.
- Verwijder iedere vreemde stof of stof van de stekkerpinnen. Maar gebruik geen natte of vochtige doek bij het schoonmaken van de stekker om stof te verwijderen. - Anders is er een risico op brand of een elektrische schok.

Kies een geschikte plaats**Waar te installeren**

1. Installeer uw toestel op een plaats waar ze makkelijk te gebruiken is.
2. Installeer het toestel niet vlak bij warmtebronnen of op een plaats waar het is blootgesteld aan direct zonlicht of vocht.
3. Om een goede luchtcirculatie rond de koel/vries combinatie te garanderen, zorgt u dat er voldoende ruimte aan de zijkanten als ook aan de bovenkant is en zorg voor een ruimte van minstens 5cm van de muur aan de achterkant.
4. Om trillingen te vermijden, moet het toestel waterpas worden gesteld.
5. Installeer dit toestel niet op een plaats waar de temperatuur lager is dan 5°. Dit kan het koelrendement negatief beïnvloeden.
6. Dit apparaat is bedoeld voor gebruik in particuliere huishoudingen en in de personeelskeukens van winkels, kantoren, agrarische bedrijven en andere werkomgevingen; tevens is het geschikt voor gebruik door cliënten in hotels, motels en andere horeca-bedrijven alsmede voor bed-and-breakfast exploitaties, cateringbedrijven en daarmee vergelijkbare non-retail toepassingen.

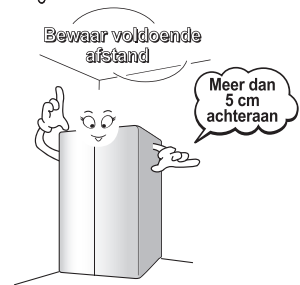

Identificatie van de onderdelen

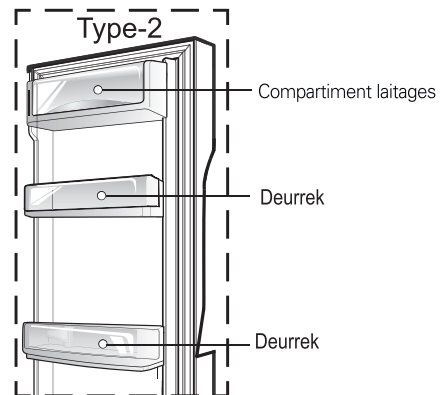
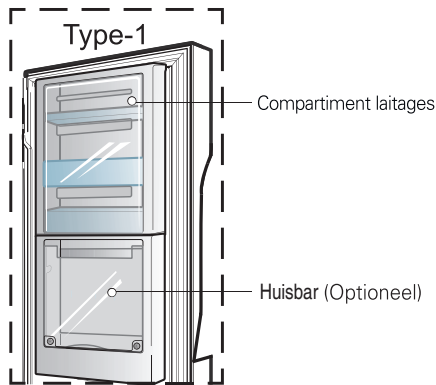
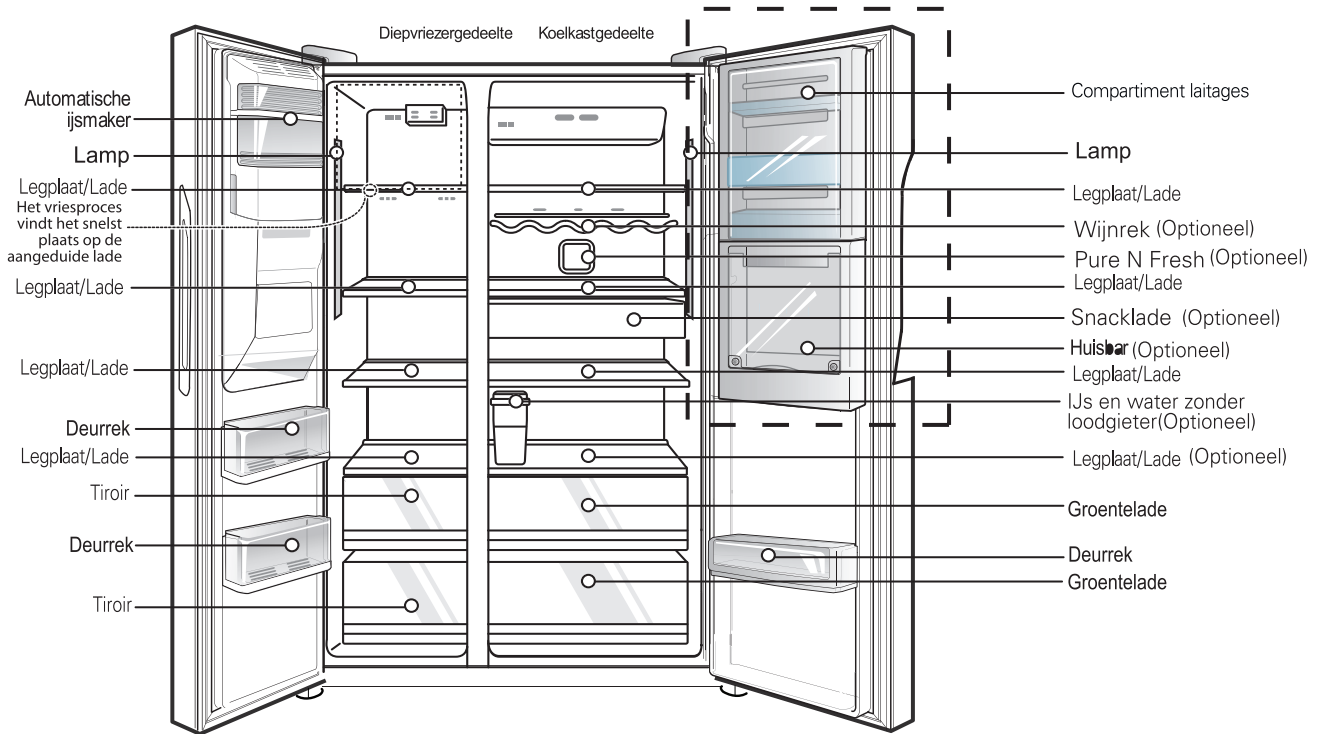

OPMERKING

- Wanneer sommige onderdelen ontbreken in uw koelkast, is het mogelijk dat die enkel voorkomen in andere modellen (de "huisbar" is b.v. niet in alle modellen ingebouwd).

Waterzuiveringsfilter vervangen (Geldt alleen voor modellen met ingebouwd filter.)

Het filter demonteren

Aanbevolen wordt dat u het waterfilter vervangt:

- Ongeveer elke zes maanden.
- Wanneer de waterfilterindicatie aangaat.
- Wanneer de afgifte van de waterdispenser afneemt.
- Wanneer de ijsblokjes kleiner zijn dan normaal.

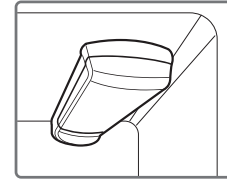

Filter verwisselen

- 1 Verwijder het oude waterfilter
Breng de bovenste linker plank omlaag of verwijder deze zodat het waterfilter helemaal omlaag kan draaien.



Krijp de zijkanten in om het deksel van het waterfilter te openen.

OPMERKING: Bij het vervangen van het waterfilter komt er een kleine hoeveelheid water (ongeveer 25ml) vrij.Zet een bak onder de voorkant van het deksel van het waterfilter om eventueel lekkend water op te vangen.Houd het waterfilter rechtop wanneer u het heeft verwijderd om te voorkomen dat eventueel achtergebleven water uit het waterfilter loopt.

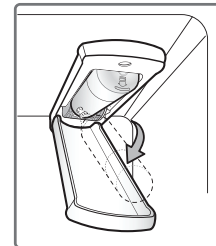

Trek het waterfilter omlaag en draai het linksom om het naar buiten te trekken.

Draai het filter helemaal omlaag voordat u het uit de ruimte van de verdeelleiding trekt.

- 2 Vervang door een nieuw waterfilter.

Neem het nieuwe waterfilter uit de verpakking en verwijder de beschermkap uit de o-ringen.

Duw met de lipjes van het waterfilter in horizontale positie het nieuwe waterfilter in de ruimte van de verdeelleiding totdat het niet meer verder kan.

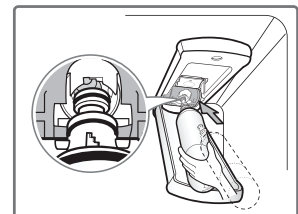

Draai het waterfilter omhoog in positie en sluit het deksel. Het deksel geeft een klik als het goed is gesloten.

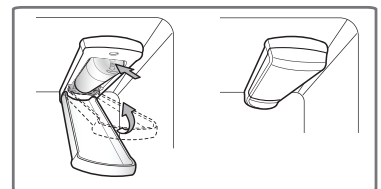

- 3 Nadat het waterfilter is vervangen, neemt u 9,5 liter water (spoel ongeveer 5 minuten door) om lucht en vuil uit het systeem te verwijderen.

Laat niet de hele 9,5 liter in één keer uitstromen.

Druk op de dispenserhendel en laat deze weer los in cycli van 30 seconden ON (AAN) en 60 seconden OFF (UIT).

 LET OP

- Gebruik de koelkast NIET zonder waterfilter.

Andere mogelijkheden

Ijs en water zonder loodgieter (enkel beschikbaar op bepaalde modellen)

U kan de functies om automatisch ijs en water te maken gebruiken zonder een externe toevoer voor water aan de koelkast.

De koelkast maakt hiervoor gebruik van een waterreservoir in de deur van de koelkast.

Het waterreservoir verwijderen:

Trek aan de watertank zoals te zien is op afbeelding (1). Wees voorzichtig als u de watertank verplaatst.

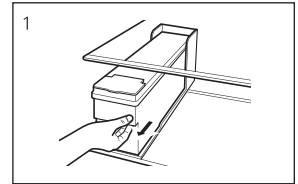

Het waterreservoir vullen:

Open het deksel van de watertank en vul de tank met water. Vul met water tot aan de gemarkeerde lijn (4 liter) zoals te zien is op afbeelding (2-a).

Sluit het deksel van de tank weer goed wanneer het water is bijgevuld. U kunt ook de watertank eruit trekken, de dop openen en dan vullen met water zoals te zien is op afbeelding (2-b). (Als u de dop gebruikt voor het vullen met water, trek de tank dan goed naar buiten, zoals te zien is op afbeelding (2-b).)

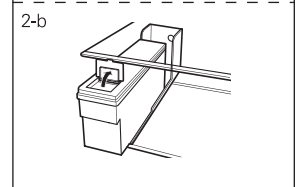
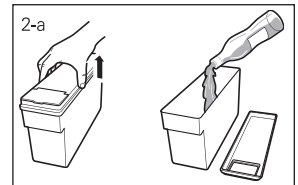

Het waterreservoir terugplaatsen:

Om de tank in de koelkast te plaatsen, zet u hem neer en duwt u de tank naar binnen zoals te zien is op afbeelding (3).

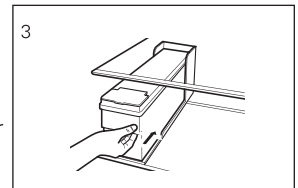

OPMERKING: Als de tank niet goed is aangebracht, lekt er water uit het opnamemondstuk op de plank.

Wacht altijd 15 seconden nadat u water hebt genomen voordat u het reservoir verwijdert om te vullen of te reinigen.

LET OP

- Ga bij het plaatsen en het verwijderen van het waterreservoir voorzichtig te werk om het reservoir niet te beschadigen.
- U kunt de automatische ijsmaker en watertap niet gebruiken als het waterreservoir niet met water gevuld is.
- Bij gebruik van andere vloeistoffen dan water, kan u de pomp beschadigen. Als het waterpeil in het waterreservoir laag is, worden er meestal kleinere ijsblokjes gemaakt.
- Reinig het waterreservoir zorgvuldig voordat u deze met water vult en in de koelkast terugplaatst.
- U kunt de watertap en ijsmaker op dezelfde manier gebruiken als andere, veelgebruikte tapmodellen.
- Een gevuld waterreservoir kan zwaar zijn, kinderen kunnen deze beter niet vasthouden, zeker niet met één hand.
- Gezien de ijsmachine water van het waterreservoir gebruikt, kan het zijn dat u de waterpomp 8 tot 10 keer per dag in werking hoort treden.

Verwijderen van de deuren

Als de deur van uw huis te smal is voor de koelkast, verwijder dan de deuren van de koelkast en breng de koelkast zijwaarts door de deur.

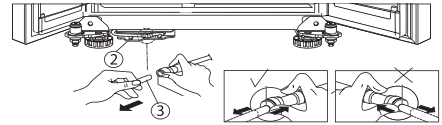

WAARSCHUWING

• Gevaar voor elektrische schok

Trek vóór de installatie de stekker van de koelkast uit het stopcontact.

Verwijder en installeer de deuren van de koelkast met twee of meer personen.

• Als u dat niet doet, kan dit leiden tot rug- of ander letsel.

Sluit de elektriciteit van de koelkast af voor de installatie.

Als u dat niet doet, kan dit overlijden of ernstig letsel tot gevolg hebben.

• Steek geen handen, voeten of andere voorwerpen in de luchtgaten of de onderkant van de koelkast. U kunt daardoor gewond raken of een elektrische schok krijgen.

• Wees voorzichtig bij de omgang met het scharnier en de aanslag. U kunt gewond raken. Haal voedsel en bakken uit de koelkast voordat u de deuren en laden losmaakt.

OPMERKING

- Als het uiteinde van de leiding vervormd of versleten is moet u een stuk wegsnijden.

Verwijderen van de diepvriezerdeur

- 1) Verwijder de scharnierafdekking en de afdekking van de hoofdprintplaat door de schroeven los te draaien.
Maak alle aansluitdraden los.

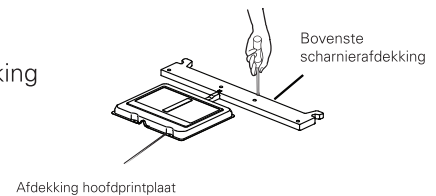

- 2) Verwijder de vastzetklem door ze tegen de wijzers van de klok in te draaien ① en vervolgens het bovenste scharnier op te lichten ②.

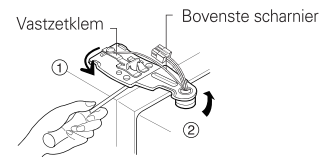

LET OP

- Wees voorzichtig bij het verwijderen van het bovenste scharnier: de deur zou voorover kunnen vallen.

- 3) Verwijder de deur van de diepvriezer door ze op te heffen. De deur moet voldoende hoog worden getild om de watertoevoerleiding volledig los te trekken.

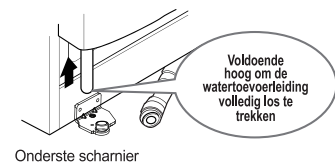

OPMERKING

- Breng de deur van het diepvriezergedeelte binnen via de toegangsdeur en leg ze neer, maar wees voorzichtig dat u de watertoevoerleiding niet beschadigt.

Verwijderen van de koelkastdeur

- 1) Verwijder de scharnierafdekking en de afdekking van de hoofdprintplaat door de schroeven los te draaien.
Maak alle aansluitdraden los.

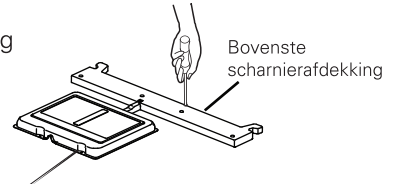

- 2) Verwijder de vastzetklem door ze met de wijzers van de klok mee te draaien ① en verwijder vervolgens het bovenste scharnier door het op te lichten ②.

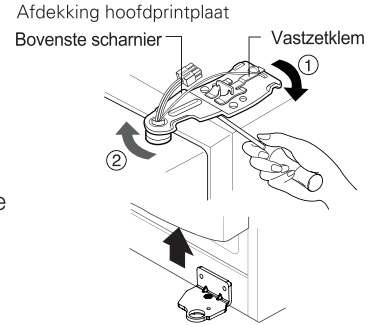

- 3) Verwijder de deur van het koelkastgedeelte door ze op te heffen.

De koelkast binnenbrengen

Schuif de koelkast nu zijdelings door de toegangsdeur, zoals getoond in de afbeelding hiernaast.

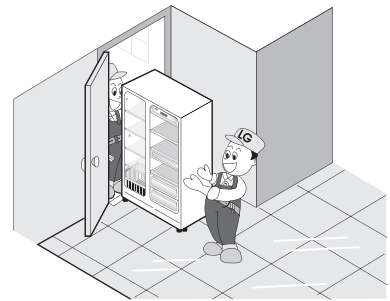

Opnieuw monteren van de deuren

Monteer, nadat alles via de toegangsdeur is binnengebracht, de deuren in de omgekeerde volgorde van het demonteren.

Aansluiting van de watertoevoerleiding (enkel beschikbaar op bepaalde modellen)

Vóór de aansluiting

- Voor een goede werking heeft de automatische ijsmaker een waterdruk nodig van 147 - 834 kPa (1,5 - 8,5 kgf/cm²). (Hiermee kan een papieren wegwerpbekertje van 180 cm³ volledig worden gevuld in 3 seconden.)
- Als de druk van het voedingswater geen 147 kPa (1,5 kgf/cm²) bereikt, dan moet een afzonderlijke drukpomp worden aangekocht om de normale werking van de automatische ijsmaker en de koudwaterdispenser mogelijk te maken.
- De totale lengte van de watertoevoerleiding mag maximaal 8 m bedragen. Let erop dat er geen knikken ontstaan in de leiding. Als de toevoerleiding langer is dan 8 m kunnen er problemen rijzen met de watertoevoer ten gevolge van het drukverlies.
- Leg de watertoevoerleiding aan ver van warmtebronnen.

- Open de deur en breng de slang naar de binnenkant. De geleider is volledig aangebracht als slechts één van de twee geleiders zichtbaar is
- De slang moet verticaal worden afgesneden. (anders ontstaat er lekkage).
- De waterslangen moeten achter de poten lopen om schade te voorkomen.

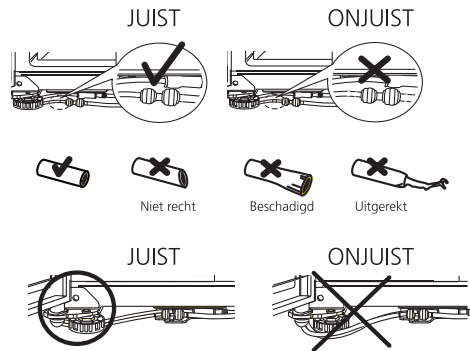

! WAARSCHUWING

- Sluit het systeem uitsluitend op een drinkwaterleiding aan.
- Volg de aanwijzingen bij de waterfilterset voor de installatie.

! LET OP

- De nieuwe, bij het apparaat meegeleverde slangensets zijn bedoeld ter vervanging van de oude slangensets die niet meer mogen worden gebruikt.

Hoogte-instelling

Indien de hoogte van de vriezedeur verschilt van de hoogte van de koelkastdeur.

Als de deur van de diepvriezer lager hangt dan die van de koelkast

Breng ze op gelijke hoogte door een rechte schroevendraaier (–) in de gleuf van de linker stelschroef te steken en ze in de richting van de wijzers van de klok ① te draaien.

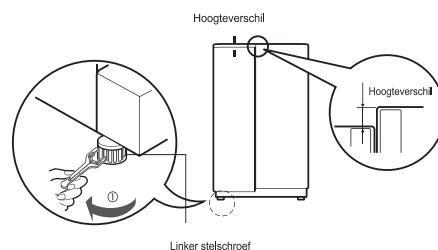

Als de deur van de diepvriezer hoger hangt dan die van de koelkast

Breng ze op gelijke hoogte door een rechte schroevendraaier (–) in de gleuf van de rechter stelschroef te steken en ze in de richting van de wijzers van de klok ① te draaien.

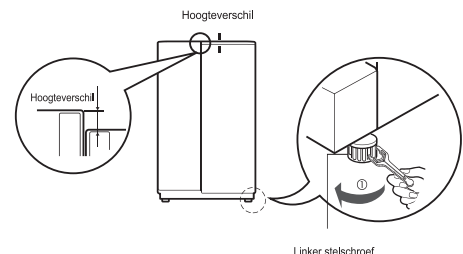

Indien de vriezerdeur niet op een lijn is met de hoogte van de koelkastdeur.

Als de hoogte niet kan worden afgesteld met de hoogte-afstelschroef, breng dan het vulblad aan dat bij het product wordt geleverd.

- Open de deur en til deze op tot de laagste stand, gebruik de (+) type schroevendraaier om de schroef van het onderste scharnier los te draaien zoals te zien is op Afbeelding (1), breng het vulblad aan tussen het onderste scharnier en de onderste beugel en bevestig het dan met de schroeven zoals te zien is op Afbeelding (2).
- Breng meer vulbladen aan totdat de hoogte goed is afgesteld.
(Er zijn in totaal 4 bladen bijgeleverd.)

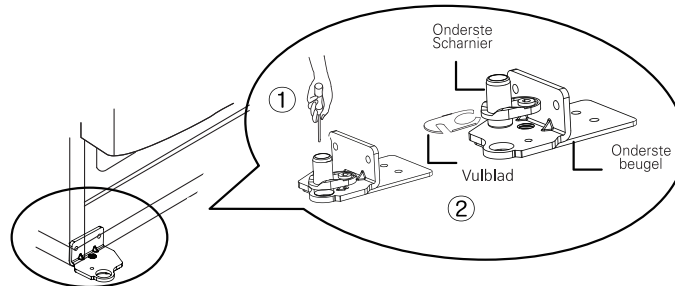

Na de hoogte-instelling van de deuren

Vervolgens

De deuren zullen gemakkelijker dichtvallen als u de voorzijde van de koelkast wat hoger opstelt met behulp van de stelschroeven. Als de deuren niet goed sluiten, kan het rendement nadelig worden beïnvloed.

1. Veeg al het stof weg dat zich tijdens het transport heeft opgehoopt en reinig uw toestel grondig.
2. Installeer het toebehoren, zoals het ijsblokbakje, de verdampingslade, enz. op de daartoe voorziene plaatsen. Zij zijn samen verpakt om mogelijke beschadiging tijdens het transport te voorkomen.
3. Steek de stekker van het netsnoer in het stopcontact. Sluit geen andere apparaten aan op hetzelfde stopcontact.

De eerste start

Nadat uw koelkast is geïnstalleerd, moet u ze 2 tot 3 uur laten draaien om op normale bedrijfstemperatuur te komen, vooraleer u ze vult met vers of ingevroren voedsel. Wacht 5 minuten voor u ze opnieuw opstart wanneer de stekker werd uitgetrokken.

De temperatuur en functies instellen

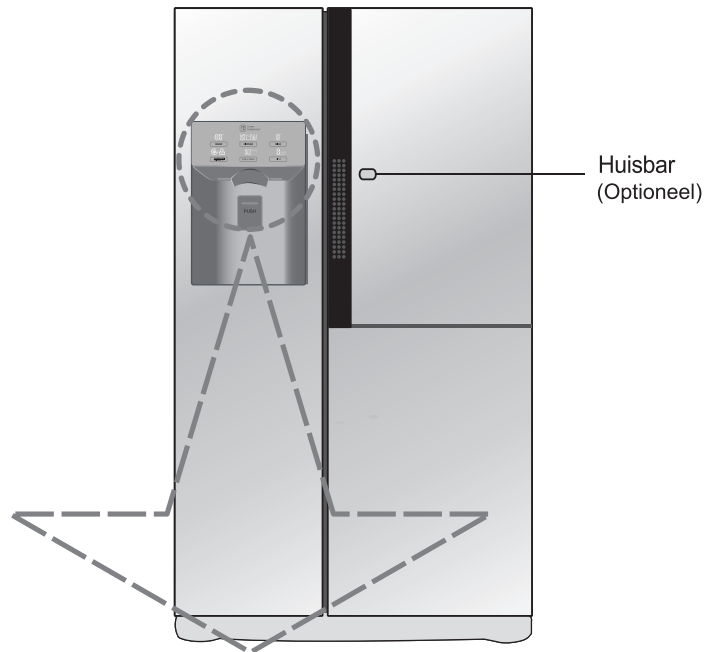

Optioneel	Functieweergavescherm	Optioneel	Functieweergavescherm
Type-1		Type-3	
Type-2		Type-4	

OPMERKING

- Uw model bevat misschien niet alle opties.

LET OP

Toon Stroom Besparen

Het beeldscherm zal na 20 seconden automatisch uitschakelen om stroom te besparen.

U kunt de temperatuur van de vriezer en de koelkast aanpassen.

Hoe de temperatuur in de vriezereenheid aan te passen



※ Wanneer u op de **FREEZER** knop drukt, wordt de instelling als volgt herhaald (-19°C → -20°C → ... → -24°C → -14°C → ... → -19°C).

Hoe de temperatuur in de koeleenheid aan te passen



※ Wanneer u op de **FRIDGE** knop drukt, wordt de instelling als volgt herhaald (4°C → 3°C → 2°C → ... → 1°C → 7°C → 6°C → ... → 4°C).

- De werkelijke temperatuur binnen varieert met de status van het voedsel, aangezien de aangeduide instellingstemperatuur een doeltemperatuur is, niet de werkelijke temperatuur binnen de koeleenheid.
- De koelfunctie is zwak in het begin. Pas de temperatuur aan zoals boven beschreven als u de koeleenheid minstens 2 – 3 dagen gebruikt hebt.

Snelvriezer

Met deze functie kunt u verse levensmiddelen extra snel invriezen.

- Wanneer u op de **EXPRESS FRZ**-knop drukt, worden "On" (Aan) en "Off" telkens herhaald.
- Het pijlteken blijft in de "On" (Aan)-stand staan wanneer u de functie voor snel invriezen inschakelt.
- Wanneer de functie Snel invriezen op "On" (Aan) staat, kunt u deze functie uitschakelen door nogmaals op de betreffende knop te drukken; zo niet, dan wordt de snelvriesfunctie nadat het invriesproces is voltooid automatisch uitgeschakeld.

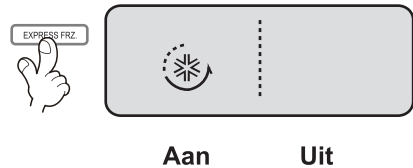

Vergrendelen

Met deze knop stopt u de functie van andere knoppen.

- Wanneer u langer dan 3 seconden op deze knop drukt, wordt de functie Vergrendelen of Vrijgeven herhaald.
- Wanneer u de **CHILD LOCK 3SECS** knop gebruikt, kunt u de andere knoppen van de koel/vriescombinatie pas gebruiken nadat u het apparaat hebt ontgrendeld. Als u, nadat de koel/vriescombinatie is vergrendeld, op een andere knop drukt, knippert  drie keer om u te waarschuwen dat het apparaat op slot zit.

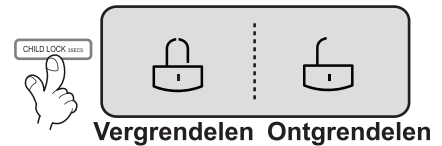

Geen loodgieter nodig (Optioneel)

- Wanneer de watertank juist geïnstalleerd is zal het indicatielampje gaan branden. Anders zal het lampje niet gaan branden.
- Deze knop heeft geen functie.



Pure N Fresh (Optioneel)

- Nadat de Pure N Fresh-functie een jaar is gebruikt, wordt () weergegeven. Dat wil zeggen dat het Pure N Fresh-element moet worden vervangen. U kunt het element vervangen als u dat nodig vindt.
- Nadat het Pure N Fresh-element is vervangen, of wanneer vervanging niet nodig blijkt, houdt u de **PURE N FRESH** knop minimaal 3 seconden ingedrukt waarna de timer van de indicator opnieuw start en het herinneringssignaal wordt uitgeschakeld.
- U mag het PURE N FRESH-element niet met water schoonmaken omdat water de goede werking ervan aantast. Als u het element te lang laat zitten, kan de geuronderdrukkende functie minder worden.
- Als u denkt dat het Pure N Fresh-element aan vervanging toe is, kunt u het best contact opnemen met het dichtstbijzijnde servicecentrum of de leverancier van de koelkast.



! LET OP

DISPENSER

U kunt water of ijs selecteren

- * Door op de **DISPENSER** knop te drukken kiest u water, scherfijs of ijsblokjes.
- * Druk met een glas of beker licht op de drukknop.
 - De grenslijn voor de geselecteerde functie is aangegeven.
 - U hoort: "Tak" als er vijf seconden voorbij zijn nadat er ijs uit de dispenser is gekomen. Het is dit geluid dat aangeeft dat de ijsuitlaat wordt gesloten.
- **Referentie:** Wacht 2 tot 3 seconden voordat u de drukschakelaar loslaat tot de laatste ijsscherven of waterdruppels in het glas of de beker zijn gevallen.



Hoe ijs of gekoeld water worden bereid

Water wordt gekoeld in een reservoir in het koelkastcompartiment, vanwaar het naar de dispenser stroomt.

Ijs wordt aangemaakt in de automatische ijsmaker en afgeleverd door de dispenser als gemalen ijs of als ijsblokjes.

OPMERKING

- Het is mogelijk dat het water in het begin niet koud genoeg is. Voeg dan wat ijsblokjes toe aan het water in het glas.

Het gebruik van de dispenser

- Kies één van de opties, gemalen ijs, gekoeld water of ijsblokjes en druk dan lichtjes tegen de drukhendel met het glas of een andere kom e.d.

Water

Druk op de keuzeknop tot het lampje 'water' oplicht.

- Het gekoelde water zal worden afgegeven als u met het glas tegen de drukhendel duwt.

Gemalen ijs

Druk op de keuzeknop tot het lampje 'gemalen ijs' oplicht.

- Het gemalen ijs zal worden afgegeven als u met het glas tegen de drukhendel duwt.

Ijsblokjes

Druk op de keuzeknop tot het lampje 'ijsblokjes' oplicht.

- De ijsblokjes zullen worden afgegeven als u met het glas tegen de drukhendel duwt.

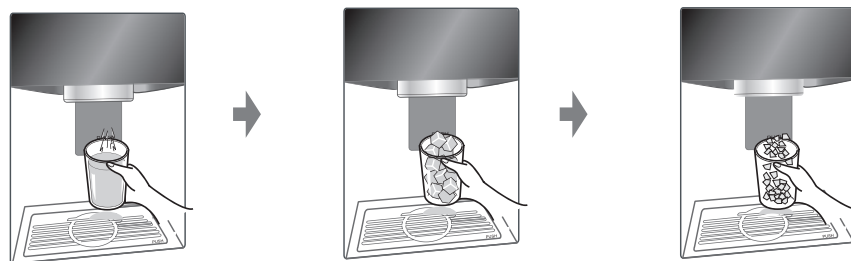

Functie om de filterconditie (vervangingscyclus) te tonen (optioneel)

- Er is een indicatielampje voor de vervanging van de waterfilter-cartridge op de dispenser.
- Het waterfilter dient iedere zes maanden vervangen te worden.
- Het filterlampje gaat branden zodat u weet wanneer u het filter moet vervangen.
- Nadat u het filter teruggeplaatst heeft, houdt u de knop meer dan 3 seconden ingedrukt om de indicator te resetten.
- Neem a.u.b. contact op met uw plaatselijke klantenservice indien u het filter dient te vervangen.

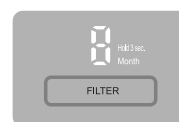
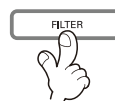

De andere functies

Waarschuwing deur open

- Drie keer wordt een waarschuwingsgeluid gemaakt met een interval van 30 seconden als er een minuut voorbij gaat waarbij de deur van de vrieseenheid en de vooruit stekende deur open zijn of volledig gesloten.
- Neem contact op met het lokale servicecentrum wanneer de waarschuwingsgeluiden doorgaan, ook al is de deur gesloten.

Automatisch ijsmaker

Functie Diagnose (foutopsporing)

- De functie Diagnose spoort automatisch een fout op wanneer er een fout wordt aangetroffen in het product tijdens het gebruik van de koeleenheid.
- Wanneer de fout het product betreft, werkt niets meer, dus ook niet het indrukken van een knop en de normale indicators worden uitgeschakeld. Schakel in dit geval de stroom niet uit, maar neem onmiddellijk contact op met het lokale servicecentrum. Er is veel tijd nodig voor een servicetechnicus om het defecte onderdeel op te sporen, indien de machine uit staat.

Het ijs is samengeklonterd

- Als het ijs is samengeklonterd, moet u het uit het voorraadbakje nemen en losbreken. Leg de kleine stukjes terug in het voorraadbakje.
 - Als de ijsmaker te weinig of samengeklonterd ijs produceert, moet de hoeveelheid water die wordt aangevoerd naar de ijsmaker misschien worden bijgesteld. Neem contact op met de serviceafdeling.
- Als het ijs niet regelmatig wordt verbruikt, kan het samenklonteren.

Stroomonderbreking

- Er kan smeltend ijs in de diepvriezer lekken. Verwijder het ijsvoorraadbakje, giet het leeg en droog het uit. Plaats het dan terug. Zodra de machine weer stroom krijgt, zal automatisch de stand 'gemalen ijs' worden gekozen

Het toestel is pas geïnstalleerd

Een pas geïnstalleerd toestel heeft ongeveer 12 uur nodig vooraleer er ijs wordt aangemaakt in het diepvriezercompartiment

Deuralarm (Optioneel)

- Wanneer de deuren van de koelkast langer dan 1 minuut open staan, klinkt het alarm herhaald elke 30 seconden, totdat de deur wordt gesloten. Neem contact op met het plaatselijke servicecentrum als het alarm blijft klinken zelfs na het sluiten van de deur.
- Door even op de deuralarmknop te drukken kunt u het deuralarm in-en uitschakelen.

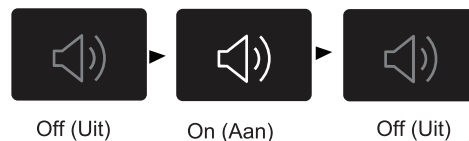

Automatisch ijsmaker

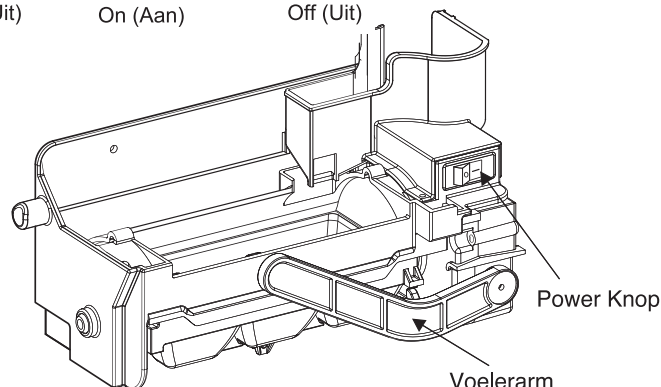

- De automatische ijsmaker kan tegelijkertijd automatisch 6 ijsklontjes maken, 50 – 60 ijsklontjes per dag. Deze hoeveelheid kan verschillen afhankelijk van omgevingstemperatuur, deur geopend, vriezerlading, etc.
- Het ijsmaken stopt zodra de ijsopslag vol is.
- Indien u de automatisch ijsmaker niet wilt gebruiken, schakelt u de ijsmaker UIT. Schakel de ijsmaker weer IN indien u de automatische ijsmaker weer wilt gebruiken.

⚠ WAARSCHUWING

- Het geluid van vallend ijs in de opslagbak is normaal, en wordt niet veroorzaakt door een defect.
 - Druk niet steeds op de testknop wanneer de lade gevuld is met ijs of water.
 - Het overstromen van water of vastzitten van ijs kan voorkomen.
 - Wanneer de kom niet geplaatst is zal de ijsmachine niet werken.
-
- Stop uw handen niet in de ijsmachine als deze werkt. U kunt u hiermee verwonden.
 - Sla geen ijs(klontjes) gedurende langer dan twee weken op, zij kunnen voor een storing zorgen als de ijsklontjes samenklonteren.

Diepvriesruimte

Ga als volgt te werk als u een grote hoeveelheid levensmiddelen in het diepvriescompartiment wilt plaatsen.

- U kunt de lade van het diepvriesvak uit het apparaat nemen waarna u de levensmiddelen direct op het deksel van de lade en de bodem van het diepvriesvak stapelen.
- Met het oog op een zo groot mogelijke opslagcapaciteit wordt het diepvriesvak standaard met een ladedeksel geleverd. De lade is ook geschikt voor het bewaren van zacht of waterig vlees van half-vloeibare levensmiddelen.

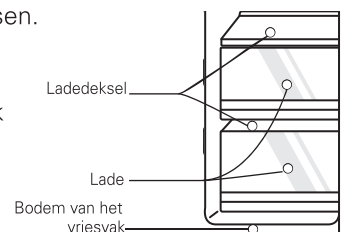

IJsmakermand

- Als u de ijsmaker niet gebruikt, plaats dan de ijsmakermand ①, schakel de ijsmaker met de schakelaar uit en verwijder al het ijs in de ijsemmer.
- Als u de ijsmaker gebruikt, verwijder dan de ijsmakermand uit de deur en bewaar hem in het zijvak van de deur of op een andere plaats. Schakel vervolgens de ijsmaker ② in.

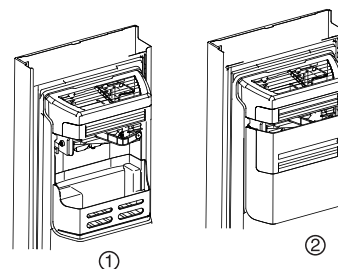

Voor meer ruimte (enkel beschikbaar op bepaalde modellen)

Voor meer ruimte kunt u voedsel opslaan in het ijsmakermandje in plaats van de ijsemmer en het deksel van de ijsmaker verwijderen.

Een opgegeven opslagvolume van het vriescompartiment wordt berekend met "het ijsmakermandje" op zijn plaats en "het deksel van de ijsmaker" verwijderd.

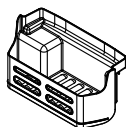

Ijsmakermandje

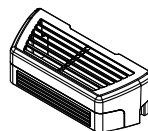

Deksel van de ijsmaker

! LET OP

Werp het eerste geproduceerde ijs (ongeveer 20 blokjes) en het eerste gekoelde water (ongeveer zeven glazen) weg, onmiddellijk na de installatie van de koelkast.

Het eerste water en ijs kan een geur of smaak hebben of verontreinigingen bevatten, afkomstig van de watertoevoerleiding of het voedingswaterreservoir. Dit is ook geldig wanneer de koelkast lange tijd buiten gebruik is gebleven.

Houd kinderen uit de buurt van de dispenser.

Kinderen zouden de drukhendel verkeerd kunnen bedienen of de lampen kunnen beschadigen.

Let er op dat de ijsdoorgang niet wordt gehinderd door voedsel.

Wanneer er voedsel wordt gestapeld voor de ijsdoorgang kan geen ijs worden afgegeven.

Wanneer uitsluitend gemalen ijs wordt gebruikt, kan de ijsdoorgang ook worden verstopt door ijskorrels. Verwijder in dat geval het opgehoopte ijspoeder.

Plaats nooit drankblikken in het ijsvoorraadbakje om ze snel af te koelen.

Dit kan de automatische ijsmaker beschadigen.

Gebruik geen fijne kristallen glazen of breekbaar vaatwerk om het ijs op te vangen.

De glazen of andere voorwerpen zouden kunnen breken.

Leg de ijsblokjes altijd eerst in uw glas, vooraleer u het vult met water of andere dranken.

Het water zou kunnen spatten als de ijsblokjes in de vloeistof in het glas vallen.

Raak de ijsuitvoeropening niet aan met de handen of met gereedschap.

Dit zou hetzij verwondingen, hetzij beschadiging kunnen veroorzaken.

Verwijder nooit het deksel van de ijsmaker.

Spread af en toe het ijs uniform uit over de gehele oppervlakte van het ijsvoorraadbakje.

Het ijs valt normaal op een hoopje, vlakbij de ijsmaker. Als de top van de stapel te hoog wordt, kan de ijsmaker veronderstellen dat het voorraadbakje vol is en bijgevolg stoppen met de ijsproductie.

Als het afgegeven ijs gekleurd is, moet u onmiddellijk contact opnemen met de serviceafdeling en het niet meer gebruiken.

Gebruik nooit een te smal of te diep glas.

De ijsdoorvoer zou kunnen verstopt raken, wat een defect aan de koelkast kan veroorzaken.

Houd het glas op een voldoende afstand van de ijsuitvoeropening.

Als u het te dicht bij de opening houdt, dan kan het beletten dat het ijs uit het toestel valt.

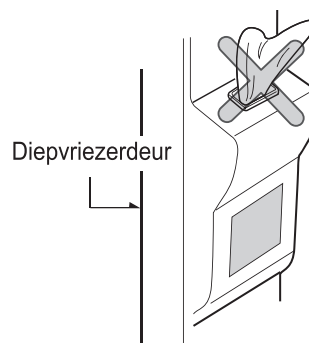

Gebruik van de Home Bar

De huisbar (enkel beschikbaar op bepaalde modellen)

1. Houd de hendel bij de linker onderkant van de groentelade ingedrukt totdat u een klik hoort.

– Met meer bewaarruimte kunt u meer levensmiddelen bewaren.



– Met meer bewaarruimte kunt u meer levensmiddelen bewaren.

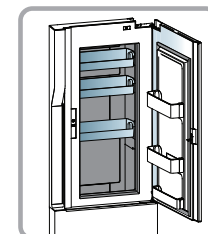

De legplaten

Gebruik

U kunt schotels of gekoeld voedsel op de plank bewaren, met voldoende ruimte tussen de bakken.



Demonteren

1. Houd de achterkant van de plank licht omhoog en trek het naar voren.

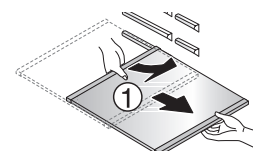

2. Til de plank licht omhoog nadat u het tot halverwege uitgetrokken heeft.

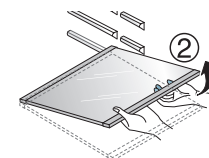

3. Terwijl u de plank vasthoudt kantelt u de plank en trekt hem eruit.

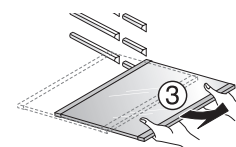

Tweesterrenvak **☆☆** (enkel beschikbaar op bepaalde modellen)

- Het tweesterrenvak betekent dat u hierin levensmiddelen bij -12°C ~ -18°C kunt bewaren.
- Geschikt voor het korte tijd bewaren van diepvriesproducten.

Led-statuslampje (diepvries/koelcompartiment)

Wanneer het led-statuslampje in het koelcompartiment ingeschakeld is.

- Wanneer de deur van het diepvries/koelcompartiment wordt geopend, gaat het led-statuslampje branden.
- * Dit led-statuslampje gaat branden wanneer de deur van het diepvries/koelcompartiment of de deur van de home-bar wordt geopend.
- * Dit led-statuslampje kan semipermanent worden gebruikt.

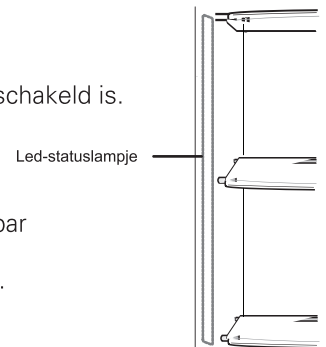

Pure N Fresh (enkel beschikbaar op bepaalde modellen)

De Pure N Fresh-functie gebruiken

- De Pure N Fresh-houder is al op de wand van de koelkast geïnstalleerd. U hoeft dus niets te installeren.
- Levensmiddelen met een sterke geur kunt u het best bewaren in dozen met een goed sluitend deksel. Als u dit niet doet, worden de sterke geuren door andere levensmiddelen geabsorbeerd.

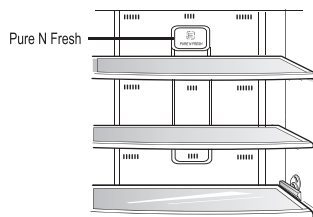

Het Pure N Fresh-element vervangen

- Om het Pure N Fresh luchtzuiveringselement te vervangen, draait u de houder ongeveer 15 graden naar links zoals als u op afbeelding (a) kunt zien. Neem het oude Pure N Fresh-element uit de houder.
- Plaats een nieuw Pure N Fresh-element in de houder zoals u op afbeelding (b) kunt zien. (Let goed op de draairichting!).
- Breng de houder aan zoals u op afbeelding (c) kunt zien, druk hem vast en draai hem naar rechts tot u een klikgeluid hoort en... de installatie is klaar!

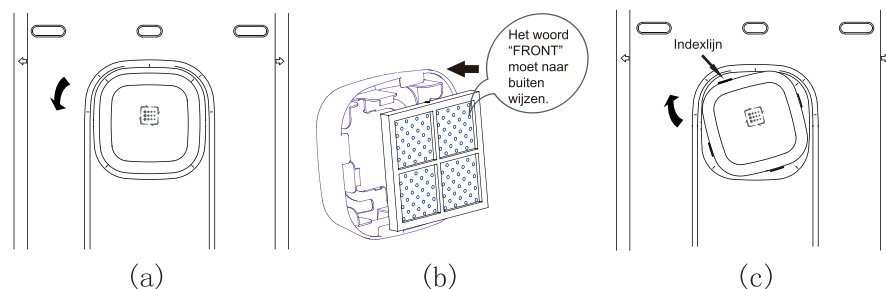

! LET OP

- Als het display () aangeeft, neem dan contact op met het dichtstbijzijnde servicecentrum of met de leverancier van de koelkast

! WAARSCHUWING

- Steek uw vingers of bepaalde voorwerpen niet in de ventilator van het filter om verwondingen en schade te voorkomen.

Hoogte-instelling van de wijnflessenhouder

Wijnflessenhouder (enkel beschikbaar op bepaalde modellen)

Flessen kunnen worden opgeslagen in het wijnrek.

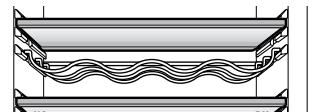

Het eierbakje (enkel beschikbaar op bepaalde modellen)

U kunt de eierbak naar wens verplaatsen en vervormen om het aantal eieren erin te leggen.

Type-1

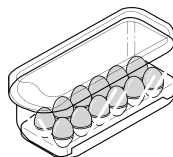

Type-2

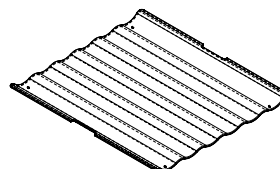

LET OP

- Gebruik het eierbakje nooit als ijsvoorraadbakje, het zou kunnen breken.
- Plaats het eierbakje nooit in de diepvriezer of in de veshouddlade.

Geurfilter

Het systeem absorbeert zeer doeltreffend sterke geuren met behulp van een katalysator. Het systeem heeft geen enkele bijwerking op het bewaarde voedsel.

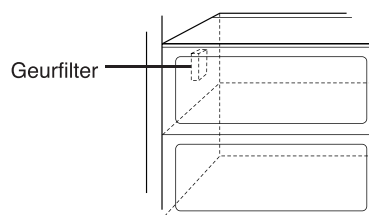

De juiste plaats voor het voedsel

(Zie "Identificatie van de onderdelen")

Wijnflessenhouder

Voor het bewaren van wijn.



Legplaten van de diepvriezer

Voor het bewaren van diverse soorten ingevroren voedsel, zoals vlees, vis, roomijs, diepvriessnacks, enz.

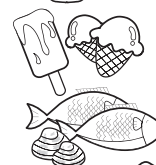

Deurrekken van de diepvriezer

- Voor het bewaren van kleine verpakkingen diepvriesvoedsel.
- Hier stijgt de temperatuur bij het openen van de deur. Deze rekken zijn dus niet geschikt voor het langdurig bewaren van producten zoals b.v. roomijs.



Laden van de diepvriezer

- Voor het bewaren van vlees, vis, kip enz. die gewikkeld zijn in aluminiumfolie.
- Droog bewaren

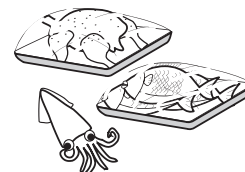

Zuivelcompartiment

Voor het bewaren van zuivelproducten, zoals boter, kaas, enz.



Eierbakje

U kan dit bakje op de meest geschikte plaats zetten.



Legplaten van de koelkast

Voor het bewaren van bereide schotels en ander voedsel, op voldoende afstand van elkaar.

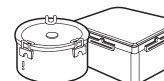

Deurrekken van de koelkast

Voor het bewaren van kleine verpakkingen voedsel of drank, zoals melk, fruitsap, bier enz.



Groentelade

Voor het bewaren van groenten en fruit.



Voedsel bewaren

- Bewaar vers voedsel in het koelkastcompartiment. De manier waarop voedsel wordt ingevroren en ontdooid, is doorslaggevend voor het bewaren van de versheid en de smaak.
- Bewaar geen voedsel dat gemakkelijk bederft bij lage temperatuur, zoals bananen of meloenen.
- Laat warm voedsel afkoelen voor u het in de koelkast plaatst. Het plaatsen van warm voedsel in de koelkast kan ander voedsel bederven en leiden tot een hoger energieverbruik.
- Wikkel voedsel dat u in de koelkast plaatst in vinylfolie of leg het in een doos die is afgesloten met een deksel. Dit voorkomt dat het vocht eruit verdampst en dat het voedsel zijn smaak en zijn voedingswaarde verliest.
- Stop de luchtdoorgangen niet dicht met voedsel. Een vlotte doorstroming van koude lucht zorgt voor een uniforme temperatuur in de koelkast.
- Open de deur niet te vaak. Via de open deur kan warme lucht de koelkast binnenstromen en de temperatuur doen stijgen.
- Bewaar niet te veel voedsel in de deurrekken. Dit kan botsen tegen voedsel op de legplaten en zo de volledige sluiting van de deur beletten.
- Plaats nooit flessen in de diepvriezer – die kunnen barsten wanneer ze bevriezen.
- Vries nooit opnieuw voedsel in dat al ontdooid is geweest. Het zou zijn smaak en voedingswaarde verliezen.
- Om bevroren voedsel, zoals roomijs, lange tijd te bewaren moet u het op de legplaat in de diepvriezer leggen en niet in het deurrek.
- Raak koud voedsel en bakjes, in het bijzonder metalen, niet met natte handen aan, en plaats geen glazen producten in de vriezer.

Diepvriesgedeelte

LET OP

• Dit kan leiden tot vorstblaren. Glas kan breken indien de inhoud bevroert.

Koelkastgedeelte

- Leg geen vochtig voedsel op de bovenste legplaten van de koelkast. Het kan bevriezen bij rechtstreeks contact met de ijskoude lucht.
- Maak het voedsel schoon voor u het in de koelkast legt. Groenten en fruit moeten worden gewassen en afgedroogd, en verpakt voedsel moet worden schoongewreven, zodat het omringende voedsel niet kan worden aangetast.
- Als u eieren wilt bewaren in het eierrekje of -bakje, kijk dan eerst na of ze vers zijn. Plaats ze altijd rechtop, waardoor ze langer vers blijven.

OPMERKING

- Als u het toestel hebt opgesteld in een warme, vochtige plaats, als u de deur vaak opent of als u er een grote hoeveelheid groenten in bewaart, dan is condensvorming mogelijk. Dit heeft echter geen invloed op de goede werking. Veeg het gecondenseerde vocht weg met een zuivere doek.

Energiebesparende methode

- Installeer de koelkast in een schaduwrijke, koele en goed geventileerde ruimte.
- Doe de deur niet te vaak open en dicht, als het niet echt nodig is.
- Laat de deur niet lang open staan, doe de deur zo snel mogelijk dicht.
- Laat warme etenswaren afkoelen vóór deze weg te zetten.
- Het wordt afgeraden teveel etenswaren in de koelkast te zetten. Er moet genoeg ruimte over zijn om koele lucht vrij te laten circuleren.
- Stel de temperatuur van de koelkast niet lager in dan nodig.
Zet de etenswaren niet in de buurt van de temperatuursensor.
- Het wordt aangeraden geen etenswaren in de koelkast te zetten, die geen koeling nodig hebben.
- Zet de diepvries etenswaren in de koelkast om te ontdooien; ze kunnen worden gebruikt om de koelkast te koelen (Alleen van toepassing bij bepaalde modellen).
- Maak de achterste afdekplaat en de anti-condensatie pijp op gezette tijden schoon (eenmaal per jaar), om ervoor te zorgen dat de warmtewisseling goed werkt. (Alleen bij bepaalde modellen van toepassing)
- Blokkeer de ventilatieopeningen niet met etenswaren. (Alleen bij bepaalde modellen van toepassing)

De onderdelen demonteren

OPMERKING

- Het demonteren verloopt in de omgekeerde volgorde van het monteren. Zorg ervoor altijd de stekker uit het stopcontact te trekken voor u begint te demonteren of monteren. Oefen nooit te veel kracht uit om onderdelen los te maken. U kan de onderdelen beschadigen.

Deurrek en steun

Grijp het rek bij de beide uiteinden vast, schuif het omhoog (①) en trek het dan uit de deur (②).

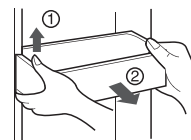

Ijsopslagvak

Houd het ijsopslagvak zoals rechts afgebeeld en trek het naar buiten terwijl u het een beetje optilt.

- Demonteer het ijsopslag vak pas indien dit noodzakelijk is.
- Gebruik beide handen zodat u voorkomt dat het vak op de grond valt.

(ondersteun de lade met uw linkerhand en houd hem vast met uw rechterhand.)

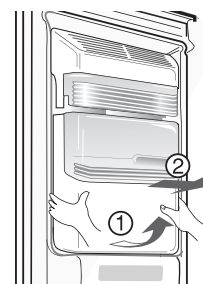

Na gebruik van de dispenser

De wateropvangbak heeft geen eigen afvoer. U moet deze dus zelf regelmatig schoon maken.

Verwijder eerst het deksel van de wateropvangbak. Druk op het deksel waar het woord PUSH ① is aangegeven om het deksel van de wateropvangbak te verwijderen. Verwijder het deksel van de wateropvangbak zoals de afbeelding ② aangeeft.

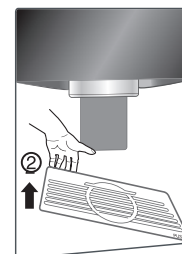
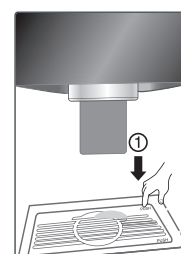

De crisper verwijderen

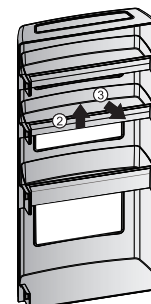
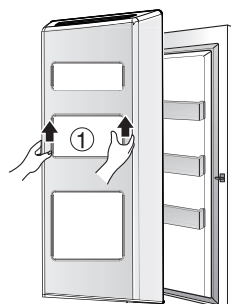

- Licht de crisper ① op en verwijder hem uit de deur.

- Nadat u de crisper hebt verwijderd, tilt u het schap ② op en licht u het uit de crisper.

Algemene informatie

Vakantieperiode

Voor een middellange vakantie is het verkieslijk uw koelkast aan te laten staan. Leg invriesbare producten in de diepvriezer om ze langer te bewaren. Wanneer u een lange afwezigheid voorziet, moet u al het voedsel verwijderen, de stekker uit het stopcontact trekken, de binnenkant grondig schoonmaken en de deur OPEN laten staan om geurtjes te voorkomen.

Stroomonderbreking

De meeste stroomonderbrekingen worden binnen één tot twee uur verholpen. Die zullen geen grote invloed hebben op de temperatuur in uw koelkast. U moet er wel op letten de deur zo weinig mogelijk te openen gedurende de stroomonderbreking.

Als u verhuist

Verwijder alle losse toebehoren uit de koelkast of maak ze stevig vast. Om beschadiging van de stelvoeten te voorkomen, moet u ze volledig indraaien in de basis.

Condensatiewerende leiding

De buitenwanden van de koelkast kunnen soms warm worden, vooral vlak na de installatie. Geen paniek! Dit fenomeen is te wijten aan de condensatiewerende leiding waardoor warme lucht stroomt om "transpiratie" (condensatie) op de buitenwanden van de koelkast te voorkomen.

Reiniging

Het is belangrijk dat u uw koelkast zuiver houdt om ongewenste geurtjes te voorkomen. Gemorst voedsel moet onmiddellijk worden opgeveegd, want het kan verzuren en de plastic oppervlakken aantasten, als u het laat aancoeken.

De buitenkant

Gebruik een lauwwarme oplossing van zachte zeep of oplosmiddel om de duurzame eindlaag van uw koelkast schoon te maken. Wrijf ze af met een zuivere, vochtige doek en droog ze nadien af. **Voor producten met een roestvrijstalen buitenkant gebruikt u een schone spons of zachte doek en een mild schoonmaakmiddel in warm water. Gebruik geen harde schoonmaak- of schuurmiddelen. Droog zorgvuldig met een zachte doek. Gebruik geen was, bleekmiddel of andere chloorhoudende producten op roestvrijstaal.**

De binnenkant

Regelmatig schoonmaken van de binnenkant en de inwendige onderdelen is aanbevolen. Was alle compartimenten met een soda-oplossing (baksoda) of een zacht oplosmiddel en warm water. Spoel na en droog af.

Na het schoonmaken

Controleer of het netsnoer niet beschadigd is, of het stopcontact niet oververhit is en of de stekker correct in het stopcontact zit.

WAARSCHUWING

Trek altijd de stekker uit het stopcontact vooraleer u gaat schoonmaken in de nabijheid van elektrische onderdelen (lampen, schakelaars, instelknoppen, enz.). Neem het overtollige water op met een spons of een doek om te voorkomen dat het binnenlekt in elektrische onderdelen en gevaar voor een elektrische schok oplevert. Gebruik nooit metalen schuursponsen of -borstels, ruwe schuurpoeders, sterk alkalische oplossingen of ontvlambare of giftige schoonmaakproducten op om het even welk oppervlak van de koelkast. Raak de bevroren oppervlakken niet aan met natte of klamme handen, want vochtige voorwerpen zullen vastvriezen of blijven plakken aan deze uiterst koude oppervlakken.

Oplossen van problemen

Overloop deze lijst vooraleer u de serviceafdeling belt. Het kan u tijd en geld besparen. Deze lijst bevat vaak voorkomende situaties, die niet te wijten zijn aan constructie- of materiaalfouten in dit toestel.

Probleem	Mogelijke oorzaak	Oplossing
Normale werking van de koelkast		
De compressor van de koelkast werkt niet.	De temperatuurinstelling van de koelkast is uitgeschakeld.	Stel de temperatuur correct in. Zie "De eerste start".
	De koelkast is bezig met een ontdooicyclus.	Dit is normaal voor een koelkast met volautomatische ontdooiing. De ontdooicyclus wordt periodiek uitgevoerd.
	De stekker zit niet in het stopcontact.	Controleer of de stekker stevig vastzit in het stopcontact.
	Stroomonderbreking. Controleer de verlichting in huis.	Bel uw plaatselijke elektriciteitsmaatschappij.
De koelkast draait te vaak of te lang.	De koelkast is groter dan uw vorig model.	Dit is normaal. Grotere, meer efficiënte toestellen draaien langer onder deze omstandigheden.
	Hoge kamertemperatuur of warm weer buiten..	Het is normaal dat de koelkast onder deze omstandigheden langer moet draaien.
	De koelkast is pas gedurende enige tijd uitgeschakeld geweest.	De koelkast heeft een paar uur nodig om weer volledig af te koelen.
	Er werd zopas een grote hoeveelheid warm of heet voedsel in de koelkast geplaatst.	Als er warm voedsel in werd geplaatst, moet de koelkast langer draaien om weer de gewenste temperatuur te bereiken.
	De deuren werden te vaak of te lang geopend.	Als warme lucht de koelkast binnenstroomt, moet ze meer draaien. Open de deur minder vaak.
	De deur van de koelkast of de diepvriezer staat misschien op een kier.	Kijk na of de koelkast volledig waterpas staat. Zorg ervoor dat voedsel of verpakkingen de deur niet blokkeren. Zie verder, OPENEN/SLUITEN van deuren..
	De temperatuurinstelling is te laag ingesteld.	Stel de temperatuurinstelling wat hoger in, tot de koelkasttemperatuur voldoening schenkt.
	De dichting van de koelkast- of diepvriezerdeur is vuil, versleten, gescheurd of ze zit slecht vast.	Reinig of vervang de dichting. Door lekken in de deurdichting moet de koelkast langer draaien om de gewenste temperatuur te handhaven.

Probleem	Mogelijke oorzaak	Oplossing
De compressor van de koelkast draait niet.	De thermostaat houdt de koelkast op een constante temperatuur.	Dit is normaal. De koelkast slaat slechts aan wanneer nodig om de temperatuur constant te houden.
Te lage temperaturen		
De temperatuur in de diepvriezer is te laag, die van de koelkast is correct.	De temperatuurinstelling van de diepvriezer is te koud ingesteld.	Stel de temperatuurinstelling van de diepvriezer warmer in, tot de gewenste temperatuur in de diepvriezer is bereikt.
De temperatuur in de koelkast is te laag, die van de diepvriezer is correct.	De temperatuurinstelling van de koelkast is te koud ingesteld.	Stel de temperatuurinstelling van de koelkast warmer in.
Het voedsel in de laden bevriest.	De temperatuurinstelling van de koelkast is te koud ingesteld.	Zie de oplossing hierboven
Het vlees in de vershoudlade bevriest.	Vlees moet worden bewaard bij een temperatuur net onder het vriespunt van water (0 °C) om het zo lang mogelijk vers te bewaren.	Door het vochtgehalte van vlees is het normaal dat er zich ijskristallen vormen.
Te hoge temperaturen		
De temperatuur in de diepvriezer of de koelkast is te hoog.	De temperatuurinstelling van de diepvriezer is te hoog ingesteld.	Stel de temperatuurinstelling van de diepvriezer of koelkast kouder in, tot de gewenste temperatuur in de diepvriezer of koelkast is bereikt.
	De temperatuurinstelling van de koelkast is te hoog ingesteld. De temperatuurinstelling van de koelkast heeft enige invloed op de temperatuur van de diepvriezer.	Stel de temperatuurinstelling van de diepvriezer of koelkast kouder in, tot de gewenste temperatuur in de diepvriezer of koelkast is bereikt.
	De deuren werden te vaak of te lang geopend.	Telkens als de deuren worden geopend, dringt warme lucht de koelkast of diepvriezer binnen. Open de deuren minder vaak.
	Een deur staat op een kier.	Sluit die deur volledig.
	Er werd pas een grote hoeveelheid warm of heet voedsel in het toestel geplaatst.	Wacht tot de koelkast of diepvriezer de kans hebben gekregen om de gewenste temperatuur te bereiken.
	De koelkast is pas gedurende enige tijd uitgeschakeld geweest.	De koelkast heeft een paar uur nodig om weer volledig af te koelen.
De temperatuur in de koelkast is te hoog, die van de diepvriezer is correct.	De temperatuurinstelling van de koelkast is te hoog ingesteld.	Stel de temperatuurinstelling van de koelkast kouder in.

Probleem	Mogelijke oorzaak	Oplossing
Lawaai en geluiden		
Een hoger geluidsniveau als de koelkast draait.	Hedendaagse koelkasten hebben een grotere opslagcapaciteit en houden de temperatuur constanter aan.	Het is normaal dat het geluidsniveau wat hoger is.
Een hoger geluidsniveau als de compressor aanslaat.	Bij de start van een koelcyclus werkt de koelkast bij een hogere druk.	Dit is normaal. Het geluid zal verzwakken naarmate de koelkast langer draait.
Trillingen of een ratelend geluid.	De vloer is oneffen of te zacht. De koelkast wiebelt op de vloer als ze lichtjes wordt verplaatst.	Ga na of de vloer vlak en voldoende stevig is en of hij de koelkast behoorlijk kan dragen.
	Voorwerpen bovenop de koelkast trillen mee.	Verwijder deze voorwerpen.
	Schotels trillen op de legplaten in de koelkast.	Het is normaal dat schotels lichtjes trillen. Verplaats de schotels een weinig. Controleer of de koelkast waterpas staat en of ze stevig op de vloer rust.
	De koelkast raakt de wanden of kasten.	Verplaats de koelkast zodat ze de wand of de kast niet meer raakt.
Water, vocht of ijs in de koelkast		
Vochtafzetting op de binnenwanden van de koelkast.	Het weer is warm en vochtig, waardoor meer ijsafzetting of vochtcondensatie voorkomt op de binnenwanden.	Dit is normaal.
	De deur staat op een kier.	Zie verder onder openen/sluiten van deuren.
	De deur werd te vaak of te lang geopend.	Open de deur minder vaak.
Water, vocht of ijs op de buitenwanden van de koelkast.		
Er ontstaat condensaat op de buitenwanden van de koelkast of tussen de deuren.	Het weer is vochtig.	Dit is normaal bij vochtig weer. Als het vochtgehalte in de lucht daalt, zou het condensaat moeten verdwijnen.
	De deur staat op een kier, waardoor koude lucht uit de koelkast in aanraking komt met warme, vochtige omgevingslucht.	Sluit de deur volledig.

Probleem	Mogelijke oorzaak	Oplossing
Geurtjes in de koelkast		
	De binnenzijde moet worden schoongemaakt.	Maak de binnenkant schoon met een spons, warm water en soda-oplossing (baksoda).
	Voedsel met een sterke geur in de koelkast.	Dek dit voedsel volledig af.
	Sommige voorwerpen of verpakkingsmaterialen verspreiden een geur.	Gebruik een ander voorwerp of een ander merk verpakkingsmateriaal.
Openen/sluiten van deuren/laden		
Deur(en) sluit(en) niet.	Een voedselverpakking belet het sluiten van de deur.	Verplaats de verpakkingen die het sluiten van de deur beletten.
	Een deur werd te hard dichtgeslagen en de andere is daardoor lichtjes opengegaan.	Sluit de beide deuren wat zachter.
	De koelkast staat niet waterpas. Ze wiebelt op de vloer als ze een weinig wordt verplaatst.	Regel de stelschroeven bij.
	De vloer is oneffen of te zacht. De koelkast wiebelt op de vloer als ze een weinig wordt verplaatst.	Ga na of de vloer vlak is en of hij de koelkast kan dragen. Neem contact op met een timmerman om een hellende of verzakte vloer bij te werken.
	De koelkast raakt de wanden of kasten.	Verplaats de koelkast.
De laden glijden moeilijk.	Het voedsel wrijft tegen het deksel bovenop de lade.	Bewaar minder voedsel in de lade.
	De geleider waarover de lade glijdt, is vuil.	Maak de geleider en de lade schoon.
Dispenser		
De dispenser geeft geen ijs af	Het ijsvoorraadbakje is leeg.	Zodra een eerste lading ijs in het voorraadbakje valt, zou de dispenser moeten werken.
	De diepvriezertemperatuur is te warm ingesteld.	Stel de diepvriezertemperatuur kouder in, zodat ijsblokjes aangemaakt kunnen worden. Zodra een eerste lading ijs in het voorraadbakje valt, zou de dispenser moeten werken.
	De kraan van de huishoudelijke watertoevoer is gesloten.	Open de watertoevoerkraan en gun de diepvriezer voldoende tijd om ijs aan te maken. Zodra er ijs geproduceerd is, zou de dispenser moeten werken.
	De deur van de koelkast of de diepvriezer is niet gesloten.	Zorg ervoor dat beide deuren gesloten zijn.

Probleem	Mogelijke oorzaak	Oplossing
De dispenser geeft geen ijs af.	Het ijs is gesmolten en dan weer aaneengevoren doordat er te weinig gebruik van wordt gemaakt, door temperatuurschommelingen of door een stroomonderbreking.	Verwijder het ijsvoorraadbakje en laat de inhoud ontdooien. Giet het bakje leeg, maak het schoon, droog het af en zet het terug op zijn plaats. Zodra er nieuw ijs geproduceerd is, zou de dispenser moeten werken.
De ijsdispenser is verstopt.	Er zitten ijsblokjes vast tussen de arm van de ijsmaker en de achterwand van het voorraadbakje.	Verwijder de ijsblokjes die de dispenser verstopen.
	De ijsblokjes zijn aaneengevoren.	Gebruik de dispenser vaker, zodat de blokjes niet aaneenvriezen.
	Er werden in de dispenser ijsblokjes gebruikt die werden aangekocht of die op een andere manier werden geproduceerd.	Enkel ijsblokjes geproduceerd door de ijsmaker mogen in de dispenser worden gebruikt.
De dispenser levert geen water.	De kraan van de huishoudelijke watertoevoer is gesloten. Zie het probleem "De dispenser geeft geen ijs af".	Open de watertoevoerkraan.
	De deur van de koelkast of de diepvriezer is niet gesloten.	Zorg ervoor dat beide deuren gesloten zijn.
Het water heeft een vreemde geur en/of smaak.	Het water is te lang in het reservoir blijven staan.	Tap 7 glazen water om de voorraad te verversen. Tap nogmaals 7 glazen om het reservoir volledig uit te spoelen.
	Het toestel is niet met de juiste koudwaterleiding verbonden.	Sluit het toestel aan op de koudwaterleiding die water levert aan de kraan van de keuken.
Geluid van vallend ijs	Dit geluid ontstaat normaal wanneer het automatisch geproduceerde ijs in het ijsvoorraadbakje valt. De geluidsterkte hangt af van de plaats van het toestel.	
Geluid van de watertoevoer	Dit geluid ontstaat normaal wanneer de ijsmaker wordt voorzien van vers water, nadat het automatisch geproduceerde ijs in het voorraadbakje is gevallen.	

Overige

Lees a.u.b. grondig het gedeelte "De automatische ijsmaker en dispenser" in deze handleiding.

Verwijdering van uw oude apparaat

1. Dit symbool van de doorgekruiste vuilnisbak geeft aan dat afgedankte elektrische en elektronische producten (WEEE) afzonderlijk van het huishoudelijke afval moeten worden verwijderd.
2. Oude elektrische producten kunnen gevaarlijke stoffen bevatten, dus een juiste verwijdering van uw oude apparaat helpt bij het voorkomen van mogelijke negatieve gevolgen voor het milieu en de volksgezondheid. Uw oude apparaat kan herbruikbare onderdelen bevatten die gebruikt zouden kunnen worden voor het repareren van andere producten, en andere waardevolle materialen die kunnen worden gerecycleerd voor het behoud van beperkte grondstoffen.
3. U kunt uw apparaat meenemen naar de winkel waar u het product hebt gekocht, of u kunt contact opnemen met uw plaatselijke afvalinstantie voor de gegevens van uw dichtstbijzijnde geautoriseerde WEEE-verzamelpunt. Voor de meest geactualiseerde informatie voor uw land wordt verwezen naar www.lg.com/global/recycling

Dit is normaal...

De volgende situaties zijn normaal.

	Probleem	Oplossing
Wat hoort ik daar?	Als u "Tik" of "Tak" geluiden hoort	Dit geluid ontstaat bij het uitzetten, krimpen of in- en uitschakelen van verschillende onderdelen, afhankelijk van de temperatuurwisselingen in de koel/vriescombinatie.
	Als u "Dururuk~", "Dulkuk" of "Woeng" geluiden hoort	Deze geluiden zijn soms te horen als de koelcompressor of de ventilator werkt of wanneer de koel/vriescombinatie start of stopt. Dit is hetzelfde geluid dat door het starten en stoppen van een automotor wordt veroorzaakt.
	Als u een geluid als "Kururuk" van stromend water hoort	Dit geluid komt van het koelmiddel dat nodig is om de lage temperaturen in de koel/vriescombinatie te handhaven. Als het vloeibare koelmiddel in gas verandert, hoort u het geluid van stromend water maar wanneer het gas weer vloeistof wordt, hoort u "Kururuk".
	Als u het geluid van de wind hoort zoals "Sjoeoe~" of "Sjieie" direct nadat u de deur sluit ...	Dit geluid ontstaat wanneer de luchtdruk in de koel/vriescombinatie tijdelijk daalt doordat warmere lucht van buiten die de koelkast binnenkomt snel wordt afgekoeld.
	Als u een trillend geluid hoort	Als de koel/vriescombinatie op een houten vloer, tegen een houten wand of niet helemaal recht staat, kan een trillend geluid optreden.
	Als u een luid geluid hoort nadat de koel/vriescombinatie voor de eerste keer is geïnstalleerd	Wanneer u de koel/vriescombinatie voor de eerste keer inschakelt, werkt hij extra snel om de binnenkant van de kast snel af te koelen. Hierdoor ontstaat meer geluid dan normaal. Wanneer de temperatuur in de koel/vriescombinatie beneden een bepaald niveau daalt, hoort u hem bijna niet meer.
Deur staat open	Wanneer de deur vanzelf op een kier open gaat nadat u hem gesloten hebt	Afhankelijk van de kracht of de snelheid waarmee de deur van het diepvriesvak of het koelvak gesloten wordt, kan de deur even open gaan en zich direct erna vanzelf weer sluiten. Gooi de deuren nooit te hard dicht.
IJsvorming of dauwdruppels	Wanneer zich aan de binnen- of buitenkant van de koel/vriescombinatie ijs of dauwdruppels vormen	Wanneer lucht van buiten langs de koude binnenkant van de koel/vriescombinatie strijkt, kunnen zich ijs en dauwdruppels vormen. Dit verschijnsel doet zich vooral voor wanneer u de deur van de koel/vriescombinatie vaak open en sluit. Ook als de ruimte waar de koel/vriescombinatie staat tamelijk vochtig is, bijvoorbeeld tijdens het regenseizoen of op een regenachtige dag, kunnen zich op de buitenkant van de koel/vriescombinatie dauwdruppels vormen. Dit is een natuurlijk verschijnsel dat zich voordoet bij vochtig weer. U kunt de waterdruppels eenvoudig met een schone doek of zeem afvegen.
Temperatuur	Als de voorkant van de koel/vriescombinatie warm aanvoelt	Rond de voorkant van de koel/vriescombinatie en op de afscheiding tussen de diepvries- en koelruimte zijn verwarmingsbuizen ingebouwd die de vorming van dauwdruppels moeten voorkomen. De koel/vriescombinatie kan direct na plaatsing of tijdens een warme zomer warmer aanvoelen, maar dit is geen probleem en u kunt uw koel/vriescombinatie veilig blijven gebruiken.

Slimme diagnose

(enkel beschikbaar op bepaalde modellen)

Indien u problemen ondervindt met uw koelkast bestaat de mogelijkheid de gegevens via uw telefoon door te geven aan het LG servicecentrum. Dit geeft u de mogelijkheid om direct met onze getrainde specialisten te spreken. De specialist neemt de doorgegeven gegevens van uw machine op en gebruikt deze om het probleem te analyseren, waardoor een snelle en effectieve diagnose gesteld kan worden.

Als u problemen ondervindt met uw koelkast kunt u bellen met het LG servicecentrum. Gebruik de Slimme diagnose-functie alleen wanneer u hiervoor opdracht krijgt door het LG servicecentrum. De geluiden van doorgeven van de gegevens die u hoort zijn normaal en gelijk aan de faxmachine.

Slimme diagnose kan alleen geactiveerd worden als uw koelkast aangesloten is op de stroom. Als u koelkast niet aan gaat gebruik dan Slimme diagnose om het probleem op te lossen.

Smart Diagnosis™ via het Klanteninformatiecentrum

Eerst belt u het LG servicecentrum. Gebruik de Smart Diagnosis-functie alleen wanneer u hiervoor opdracht krijgt door het LG servicecentrum.

1. Blokkeer het display. Om het display te blokkeren houdt u de Lock-knop gedurende drie seconden ingedrukt. (Als het display langer dan 5 minuten geblokkeerd is moet u het slot deactiveren en dan opnieuw activeren.)



2. Open de rechter koelkastdeur.

3. Houdt het spreekgedeelte van uw telefoon voor de luidspreker die bij de rechterscharnier van de koelkastdeur zit wanneer u hiervoor opdracht krijgt van het callcenter.

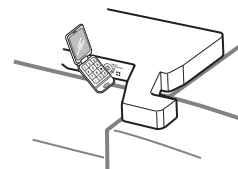

4. Houdt de Freezer Temperature-knop gedurende 3 seconden ingedrukt terwijl u de telefoon bij de luidspreker houdt.



5. Nadat u drie pieptonen heeft gehoord, laat u de Freezer Temperature-knop weer los.

6. Houdt de telefoon daar totdat het doorgeven van de tonen beëindigd is. Dit duurt zo'n 3 seconden en de tijd wordt afgeteld op het scherm. Als het aftellen klaar is en de tonen gestopt zijn gaat u door met het gesprek met de specialist, die u verder kan assisteren middels de voor analyse doorgegeven gegevens.

OPMERKING

- Verplaats de telefoon niet tijdens het doorgeven voor het beste resultaat.
- Als het callcenter de tonen niet goed of onjuist doorkrijgt, kan het zijn dat u gevraagd wordt het proces nogmaals uit te voeren.
- De kwaliteit van het telefoontje verschilt per regio en kan de functie beïnvloeden.
- Gebruik de vast telefoon voor een betere communicatieprestatie wat een betere service tot resultaat heeft.
- Slechte belkwaliteit kan resulteren in een slechte doorgave van de gegevens vanaf uw telefoon aan de machine, wat ertoe kan leiden dat Smart Diagnosis niet juist functioneert.

Het gebruik van Smart Diagnosis

ADDRESS

Country	Office Address
Austria	LG Electronics Austria GmbH Office Campus Gasometer Guglgasse 15 / 4a / Ground Floor A-1110 Vienna, Austria
Netherlands	LG Electronics Benelux Sales B.V. Krijgsman 1, 1186 DM Amstelveen, The Netherlands
Czech Rep.	LG Electronics CZ, s.r.o. (9 floor) Českomoravská 2420/15, 190 93 Praha 9 Czech Republic
Germany	LG ELECTRONICS Deutschland GmbH Berliner Str. 93, D - 40880 Ratingen
Spain	LG Electronics Spain C/ Chile Nº 1. CP. 28230 Las Rozas MADRID, SPAIN
Greece	LG ELECTRONICS HELLAS S.A. 1 Ethnarhou Makariou str., Delta Paleo Faliro, GR17501, Paleo Faliro, Greece
Italy	LG Electronics Italia Spa - Via Aldo Rossi 4 - 20149 Milano Tel: +39 02.51.80.1.360 - Mobile: +39 335.1025.343
Latvia	LG ELECTRONICS LATVIA., LTD. Gredu str.4a, Riga LV1019, Latvia
Hungary	LG Electronics Magyar Kft. H-1097 Budapest Könyves Kálmán krt. 3/a Hungary
Poland	LG Electronics Polska Sp. z o.o. ul.Wołoska 22 02-675 Warszawa
Portugal	LG ELECTRONICS PORTUGAL S.A Quinta da Fonte - Edifício D. Amélia, Rua Victor Câmara 2, Piso 2, 2770-229 Paço de Arcos Portugal
Romania	19-21 Bucuresti-Ploiesti Street, Baneasa Business Center, 5th Floor, District 1, Bucharest
Sweden	LG ELECTRONICS NORDIC AB Esbogatan 18, SE-164 94, Akalla, Kista, Sweden



LG Customer Information Center

- | | |
|---|---|
| ☎ LG SERVICE : (ITALIA) 199600099 | ☎ LG SERVICE : (SVERIGE) 0770-54-54-54
(DANMARK) 8088-5758
(SUOMI) 0800-0-54-54
(NORSK) 800-187-40 |
| ☎ LG SERVICE : (AUSTRIA) 0810-144-131
(SLOVENIA) 080-543-543
(SWITZERLAND) 0848-543-543 | ☎ LG SERVICE : (ČESKÝ) 420-810 555 810 |
| ☎ LG SERVICE : (DEUTSCHLAND) 01806 115411 | ☎ LG SERVICE : (SIOVENSKÁ) 421-850 111 154 |
| ☎ LG SERVICE : (ΕΛΛΑΣ) 801-11-200-900-210 4800564 | ☎ LG SERVICE : (POLSKA) 0-801-54-54-54 |
| ☎ LG SERVICE : (NEDERLAND) 0900-543-5454 / 036-5377780
(BELGIUM) 015-200-255
(LUXEMBOURG) 32-15-200-255 | ☎ LG SERVICE : (ROMÂNĂ) 40-31-2283542 |
| ☎ LG SERVICE : (PORTUGAL) 808-78-5454 | ☎ LG SERVICE : (MAGYARORSZÁG) 06-40-545454 |
| ☎ LG SERVICE : (ESPAÑA) 963-050-500 | ☎ LG SERVICE : (HRVATSKA) (01)55-3-55-54 |
| | ☎ LG SERVICE : (БЪЛГАРСКИ) 07001 54 54 |
| | ☎ LG SERVICE : (Srbija) 011-3630500 |

Register your product Online!

www.lg.com