

Wasdroger

Gebruiker manuel

Sèche-linge

Manuel de l'utilisateur

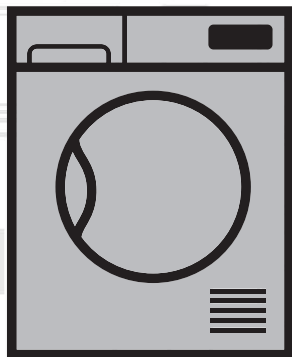

DH 9435 RX0

FL | FR

2960311289_FL/160516.0839

beko

Geleive deze gebruikershandleiding eerst te lezen!

Geachte klant,

Dank u voor uw voorkeur van een Beko product. We hopen dat uw product, dat geproduceerd werd met hoge kwaliteit en technologie, u de beste resultaten geeft. We adviseren u deze handleiding en de andere meegeleverde documentatie grondig door te lezen voor u het product voor het eerst gebruikt en deze bij te houden voor later gebruik. Indien u het product aan een ander persoon overdraagt, dient u ook de handleiding mee te geven. Besteed aandacht aan alle details en waarschuwingen vermeld in de gebruikershandleiding en volg de instructies daarin gegeven worden.

Gebruik deze gebruikershandleiding voor het op het voorblad aangegeven model.

Verklaring van de symbolen

In deze gebruikershandleiding worden de volgende symbolen gebruikt:

	Belangrijke informatie of nuttige tips over het gebruik.
	Waarschuwing voor gevaarlijke situaties met betrekking tot leven en eigendom.
	Waarschuwing voor elektrische schok.
	Waarschuwing voor hete oppervlakken.
	Waarschuwing voor brandgevaar.
	Verpakkingsmaterialen van het product zijn vervaardigd van recycleerbare materialen in overeenstemming met onze Nationale milieuvorschriften.

Gooi de afval van de verpakking niet weg met het huisvuil of ander huishoudelijk afval, breng ze naar de speciale inzamelpunten door de plaatselijke autoriteiten aangeduid.



Dit product werd vervaardigd met de meest recente technologie in milieuvriendelijke condities.

1 Belangrijke milieu- en veiligheidsinstructies

Deze sectie bevat veiligheidsinformatie die zal helpen om de risico's op persoonlijk letsel of materiële schade te beperken. Indien deze instructies niet worden opgevolgd, vervalt de garantie.

1.1 Algemene veiligheid

- De wasdroger kan worden gebruikt door kinderen van 8 jaar of ouder en door personen met beperkte of niet volledig ontwikkelde vaardigheden of met gebrek aan ervaring en kennis, mits zij onder toezicht staan of instructies hebben gekregen met betrekking tot de veilige bediening van het apparaat en de risico's die dit met zich mee kan brengen. Kinderen mogen niet met het product spelen. Reinigings- en onderhoudswerk mag niet door kinderen worden uitgevoerd zonder onder toezicht van iemand te staan.
- Kinderen van minder dan 3 jaar moeten uit de buurt worden gehouden, tenzij zijn onder permanent toezicht staan.
- De verstelbare voetjes mogen niet verwijderd worden. De ruimte tussen de droger en de vloer mag niet worden beperkt door materialen zoals tapijt, hout en tape. Dit veroorzaakt problemen met de wasdroger.
- Laat de installatie en reparatiehandelingen altijd uitvoeren door het **erkende servicebedrijf**. De fabrikant kan niet aansprakelijk worden gesteld voor schade die voortkomt uit handelingen die zijn uitgevoerd door onbevoegde personen.
- Reinig de wasdroger nooit door er water op te spuiten of over te gieten! U kunt een elektrische schok krijgen!

Belangrijke milieu- en veiligheidsinstructies

1.1.1 Elektrische beveiliging



Bij de elektrische aansluiting tijdens de installatie moeten elektrische veiligheidsinstructies worden opgevolgd.

- Sluit de wasdroger aan op een geaard stopcontact, beveiligd door een zekering met de waarden zoals aangegeven het typelabel. Laat de installatie van de aardleiding door een erkende elektricien uitvoeren. Ons bedrijf is niet aansprakelijk voor schades die zijn ontstaan door het gebruik van de wasdroger zonder aarding volgens de lokale voorschriften.
- De spanning en de toegestane zekeringsbescherming zijn gespecificeerd op het typelabel.
- De aangegeven spanning op het typelabel moet gelijk zijn aan uw netspanning.
- Trek de stekker van de wasdroger uit het stopcontact als deze niet wordt gebruikt.
- De stekker van het product mag tijdens de installatie, het onderhoud, de reiniging en het reparatiewerk niet in het stopcontact zitten.
- Raak de stekker niet aan met natte handen! Trek nooit aan de kabel, maar trek aan de stekker om deze uit het stopcontact te verwijderen.
- Gebruik geen verlengsnoeren, meerwegstekkers of adapters om de wasdroger aan te sluiten, om de kans op brand en elektrische schokken te verkleinen.
- Het netsnoer moet toegankelijk zijn na de installatie.

Belangrijke milieu- en veiligheidsinstructies



Het erkende servicebedrijf moet op de hoogte worden gebracht bij het vervangen van beschadigde stroomkabels.



Als de wasdroger defect is, mag het niet worden gebruikt tenzij het door een erkend servicebedrijf is gerepareerd! U kunt een elektrische schok krijgen!

1.1.2 Productbeveiliging



Punten waar in verband met brandgevaar rekening mee gehouden dient te worden:

Hieronder vermeld wasgoed of items moeten niet in de wasdroger worden gedroogd in verband met brandgevaar.

- Ongewassen was
- Items die zijn vervuild met olie, aceton, alcohol, stookolie, ontvlekker, terpentijn, paraffine en paraffineverwijderaars moeten in heet water worden gewassen met een extra hoeveelheid wasmiddel voordat ze in de wasdroger worden gedroogd.

Om deze reden moeten in het bijzonder de items die hierboven vermelde vlekken bevatten heel grondig gewassen worden. Gebruik hiervoor een geschikt wasmiddel en kies een hoge wastemperatuur.

Belangrijke milieu- en veiligheidsinstructies



Hieronder vermeld wasgoed of items moeten in verband met brandgevaar niet in de wasdroger worden gedroogd:

- Kleding of kussens gevuld met schuimrubber (latexschuim), douchemutsen, waterproof textiel, materiaal met rubberen versterking en rubberen schuimkussentjes.
- Kleding dat met industriële chemicaliën is gereinigd.

Voorwerpen zoals aanstekers, lucifers, munten, metalen onderdelen, naalden, enz. kunnen de trommel beschadigen of kunnen tot functionele problemen leiden. Controleer daarom al uw wasgoed voordat u het in uw wasdroger plaatst.

Onderbreek uw wasdroger nooit voordat het programma beëindigt. Indien dit noodzakelijk is, dient u al het wasgoed snel te verwijderen en het op een geschikte plaats uit te leggen om het te laten afkoelen.



Niet juist gewassen kleding kan in brand vliegen, zelfs nadat het droogproces is beëindigd.

- Zorg voor voldoende ventilatie om te voorkomen dat de gassen die afkomstig zijn van apparaten die met andere brandstoffen werken, waaronder de open vlam, zich in de kamer ophopen vanwege naontstekingeffect.



Ondergoed met metalen verstevigers mag niet worden gedroogd in de wasdroger. Indien deze metalen verstevigers losraken en afbreken tijdens het drogen kan de wasdroger beschadigd raken.

Belangrijke milieu- en veiligheidsinstructies



Gebruik wasverzachters en soortgelijke producten in overeenstemming met de instructies van hun fabrikanten.



Reinig de pluusfilter altijd na elke lading. Bedien de wasdroger nooit als de pluusfilter niet is geïnstalleerd.

- Probeer nooit om de wasdroger zelf te repareren. Voer geen herstelling- of vervangingshandelingen uit op het product, ook al bent u in staat om deze uit te voeren, tenzij dit duidelijk in de bedieningsinstructies of de handleiding staat aangegeven. Anders kunt u uw leven en dat van anderen in gevaar brengen.
- Er mag geen vergrendelbare, schuif- of draaideur de opening van de laaddeur blokkeren in de plaats waar uw droger wordt geïnstalleerd.
- Installeer uw wasdroger op plaatsen die geschikt zijn voor huishoudelijk gebruik. (badkamer, gesloten balkon, garage, enz.)
- Verzekert u ervan dat huisdieren niet in de wasdroger kruipen. Controleer de binnenkant van de wasdroger voordat u deze in gebruik neemt.
- Leun niet op de vuldeur van uw wasdroger als deze open staat, anders kan deze omvallen.
- De pluizen mogen niet rond de droogtrommel ophopen.

Belangrijke milieu- en veiligheidsinstructies

1.2 Montage bovenop een wasmachine

- Er moet een bevestigingsstuk worden gebruikt tussen de twee machines wanneer de wasdroger boven een wasmachine wordt geïnstalleerd. Het bevestigingsstuk moet worden geïnstalleerd door een erkend servicebedrijf.
- Het totale gewicht van de volledig gevulde en bovenop elkaar geplaatste wasmachine en de wasdroger is ongeveer 180 kilo. Plaats de producten om een vaste vloer met voldoende draagkracht!



Wasmachine kan niet op de wasdroger worden geplaatst. Let op de bovenstaande waarschuwingen tijdens de installatie van uw wasmachine.

Installatietabel voor wasmachine en wasdroger

Diepte wasdroger	Diepte wasmachine						
	62 cm	60 cm	54 cm	50 cm	49 cm	45 cm	40 cm
54 cm	Kan worden geïnstalleerd					Kan worden geïnstalleerd	Kan niet worden geïnstalleerd
60 cm	Kan worden geïnstalleerd					Kan niet worden geïnstalleerd	

Belangrijke milieu- en veiligheidsinstructies

1.3 Bedoeld gebruik

- Deze wasdroger is ontworpen voor huishoudelijk gebruik. Het is niet geschikt voor commercieel gebruik en moet niet als zodanig gebruikt worden.
- Gebruik de wasdroger alleen om wasgoed te drogen dat hiervoor is bestemd.
- De producent houdt zich niet aansprakelijk in geval van onjuist gebruik of vervoer.
- De levensduur van de wasdroger die u heeft gekocht is 10 jaar. Tijdens deze periode zullen originele reserveonderdelen beschikbaar zijn om de wasdroger juist te laten werken.

1.4 Kinderbeveiliging

- Verpakkingsmaterialen zijn gevaarlijk voor kinderen. Houd verpakkingsmaterialen uit de buurt van kinderen.
- Elektrische producten zijn gevaarlijk voor kinderen. Houd de kinderen van het product weg tijdens de werking. Laat hen niet met de wasdroger spelen. Gebruik het kinderslot om te voorkomen dat de kinderen met de wasdrogen kunnen spelen.



Het kinderslot bevindt zich op het bedieningspaneel.
(Zie Kinderslot)

- Houd, zelfs als de wasdroger niet in gebruik is, de vuldeur gesloten.

Belangrijke milieu- en veiligheidsinstructies

1.5 Voldoet aan de WEEE-regelgeving en de afvoer van afvalproducten



Dit product voldoet aan de EU-richtlijn WEEE (2012/19/EU). Dit product is voorzien van een classificatiesymbool voor afvalsortering van elektrische en elektronische apparatuur (WEEE).

Dit product werd vervaardigd uit onderdelen en materialen van hoge kwaliteit die hergebruikt kunnen worden en geschikt zijn voor recycling. Gooi het restproduct aan het einde van zijn levensduur niet weg bij normaal huishoudelijk of ander afval. Breng het naar een verzamelpunt voor recycling van elektrische en elektronische apparatuur. Raadpleeg uw plaatselijke autoriteiten om te weten

waar u deze verzamelpunten aantreft.

1.6 Voldoet aan de RoHS-richtlijn:

Het door u aangekochte product voldoet aan de EU-richtlijn RoHS (2011/65/EU). Het bevat geen schadelijke en verboden materialen die in deze richtlijn zijn opgenomen.

1.7 Verpakkingsinformatie

Verpakkingsmaterialen van het product zijn vervaardigd van recycleerbare materialen in overeenstemming met onze nationale milieuvoorschriften. Gooi de verpakkingsmaterialen niet weg met het huisvuil of ander afval. Breng het naar de speciale inzamelpunten zoals aangeduid door de plaatselijke gemeente.

Belangrijke milieu- en veiligheidsinstructies

1.8 Technische specificaties



EN	
Height (Min. / Max.)	84,6 cm / 86,6 cm*
Width	59,5 cm
Depth	60,9 cm
Capacity (max.)	9 kg**
Net weight (plastic front door usage)	51,5 kg
Net weight (glass front door usage)	53,5 kg
Voltage	See type label***
Rated power input	
Model code	

* Min. hoogte: Hoogte met gesloten stelvoetjes.

Max. hoogte: Hoogte met maximaal geopende stelvoetjes.

** Droog wasgoedgewicht voor het wassen.

*** Typeplaatje bevindt zich achter de vuldeu.

	De technische specificaties van de wasdroger zijn onderhevig aan wijzigingen zonder kennisgeving om de kwaliteit van het product te verbeteren.
	De figuren in deze handleiding zijn schematisch en komen mogelijk niet exact met het product overeen.
	De waarden vermeld op de markeringen op de wasdroger of in de andere met de wasdroger meegeleverde documentatie zijn verkregen in het laboratorium in overeenkomst met de relevante standaarden. Afhankelijk van de werkings- en milieuvorwaarden van het apparaat, kunnen deze waarden variëren.

2 Uw droger

2.1 Inhoud verpakking

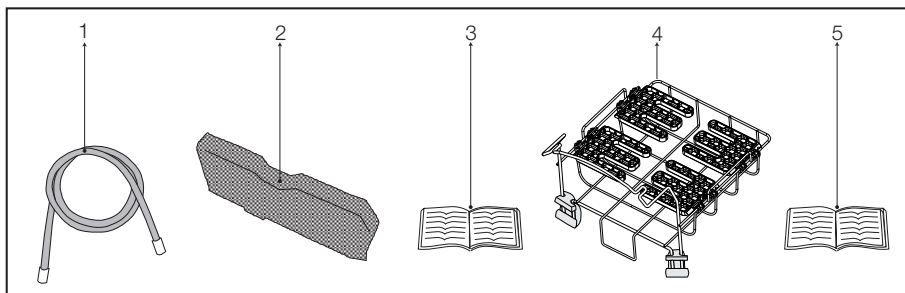

1. Waterafvoerslang *
2. Filterlade reserve spons *
3. Gebruikershandleiding
4. Droogmand*
5. Gebruikershandleiding droogmand*

*Het kan worden geleverd met uw apparaat afhankelijk van het model.

3 Installatie

Voordat u de dichtsbijzinde Erkende Service belt voor de installatie van de droger, zorg ervoor zorgen dat de elektrische installatie en de waterafvoer geschikt is door de gebruikershandleiding te raadplegen. (Zie 3.3 Aansluiten op de afvoer en 3.5 Elektrische aansluiting) Indien ze niet geschikt zijn, neem dan contact op met een gekwalificeerde elektricien en technicus om de nodige werkzaamheden te laten uitvoeren.



De voorbereiding van de drogerlocatie, als ook de elektrische en afvoerwaterinstallaties, is de verantwoordelijkheid van de klant.



Controleer voor de installatie visueel of de droger defecten heeft. Als de droger is beschadigd, installeer hem dan niet. Beschadigde producten kunnen uw veiligheid in gevaar brengen.



Laat de wasdroger 12 uur rusten voor u deze weer in gebruik neemt.

3.1 Geschikte installatieplaats

Installeer de droger op een stabiel en vlak oppervlak.

- De wasdroger is zwaar. Verplaats hem zelf niet.
- Laat uw droger werken in een goed geventileerde, stofvrije omgeving.
- De ruimte tussen de droger en het oppervlak mag niet worden beperkt door materialen zoals tapijt, hout en plakband.
- Bedek de ventilatieroosters van de droger niet.
- Er mag geen vergrendelbare, schuif- of draaideur de opening van de laaddeur blokkeren in de plaats waar uw droger wordt geïnstalleerd.
- Als de droger eenmaal is geïnstalleerd, moet deze op dezelfde plaats blijven staan waar de aansluitingen zijn gemaakt. Bij het installeren van de droger moet u ervoor zorgen dat de achterwand niets aanraakt (kraan, contactdoos, enz.).

- Plaats de droger minstens op 1 cm afstand van de rand van ander meubilair.
- Uw droger kan werken bij temperaturen tussen +5°C en +35°C. Indien de werkomstandigheden buiten dit bereik vallen, zal de werking van de droger ongunstig beïnvloed worden en kan het toestel daardoor beschadigd raken.
- De achterkant van de droogtrommel moet tegen een wand geplaatst worden.



Plaats de droger niet op de stroomkabel.

3.2 Verwijderen van de transportbeveiliging



Voordat u het product voor de eerste keer gebruikt moet u de transportbeveiliging verwijderen.

Open de vuldeur.

- Binnenin de trommel bevindt zich een nylon zak met een stuk piepschuim. Neem deze vast aan het deel gemarkeerd met **XX XX**.
- Trek de nylon naar u toe en verwijder de transportbeveiliging.

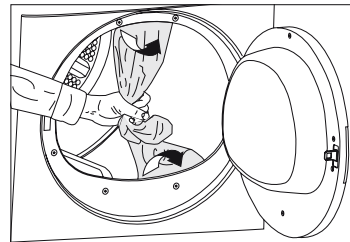

Verzekert u ervan dat er geen delen van de transportbeveiliging in de trommel achterblijven.

Installatie

3.3 Aansluiten op de afvoer

In producten, die zijn uitgerust met een condensator, wordt tijdens de droogcyclus het water ophoopt en verzameld in een waterreservoir. U moet het verzamelde water na elke droogcyclus verwijderen.

U kunt het verzamelde water direct afvoeren via de waterafvoerslang die bij het product geleverd wordt in plaats van het water dat in het waterreservoir wordt verzameld periodiek te verwijderen.

De waterafvoerslang aansluiten

- 1-2 Trek de slang met de hand achter de droger om deze los te koppelen van waar hij is aangesloten. Gebruik geen gereedschappen om de slang te verwijderen.
- 3 Sluit één eind van de afvoerslang, die afzonderlijk bij de droger geleverd is, aan op het aansluitpunt van waar u de slang van het product in de vorige stap verwijderd hebt.
- 4 Sluit het andere uiteinde van de afvoerslang rechtstreeks op de afvalwaterafvoer of op de wasbak aan.

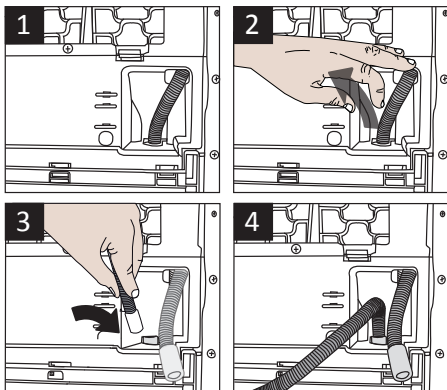

Slangaansluiting moet op een veilige manier gebeuren. Uw huis kan overstromd raken indien de slang tijdens de waterafvoer uit zijn behuizing geraakt.



De waterafvoerslang moet worden bevestigd op een hoogte van maximum 100 cm.



Verzekert u ervan dat niet op de waterafvoerslang wordt gestapt en dat deze niet geknikt is tussen de afvoer en de machine.

3.4 Verstellen van de pootjes

Om te garanderen dat de droger stiller en trillingsvrij werkt, moet deze waterpas en evenwichtig op zijn pootjes staan. Zet de machine in evenwicht door de poten aan te passen.

Draai de pootjes naar links of rechts totdat de droger waterpas en stevig staat.

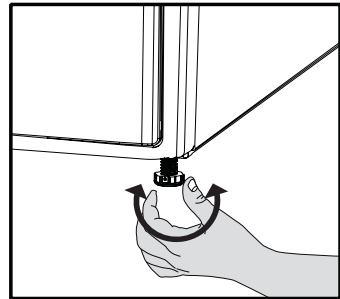

Draai de verstelbare poten nooit uit hun behuizing.

3.5 Elektrische aansluiting

Voor specifieke instructies voor de elektrische aansluiting vereist tijdens de installatie (zie 1.1.1 Elektrische beveiliging)

3.6 Transport van de droger

Trek de stekker uit het stopcontact voordat u de droger vervoert.

Voer al het water af dat in de droger is gebleven.

Als een directe waterafvoeraansluiting is gemaakt, verwijder dan de slangaansluitingen.



We raden u aan om de droger rechtop te vervoeren. Indien het onmogelijk is de machine in rechtopstaande positie te verplaatsen, moet ze op de, ten opzichte van de voorkant, rechterzijde worden gekanteld.

Installatie

3.7 Waarschuwingen over geluiden



Het is normaal dat u tijdens de werking soms metaalachtige geluiden uit de compressor waarneemt.

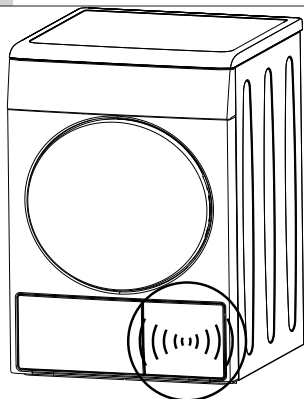

Het tijdens de werking opgevangen water wordt naar de watertank gepomp. Het is normaal dat u tijdens dit proces pompgeluiden waarneemt.

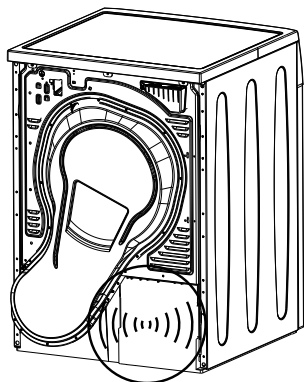

























3.8 De lamp vervangen

Als een lamp wordt gebruikt in uw droger. Om de lamp/LED te vervangen die wordt gebruikt voor de verlichting van uw droogkast kunt u uw geautoriseerde dienst bellen. De lamp(en) die worden gebruikt in dit apparaat is (zijn) niet geschikt voor de verlichting van huishoudelijke ruimten. Het bedoelde gebruik van deze lamp is de gebruiker bij te staan op comfortabele wijze wasgoed in de droogkast te kunnen plaatsen. De lampen in dit apparaat moeten kunnen weerstaan aan extreme fysieke omstandigheden zoals trillingen en temperaturen van meer dan 50°C.

4 Voorbereiding

4.1 Wasgoed dat in de droger kan worden gedroogd

Volg altijd de instructies op de kledinglabels op. Droog in deze wasdroger enkel wasgoed met een label waarop staat dat het geschikt is om te worden gedroogd in een wasdroger en zorg ervoor dat u het juiste programma selecteert.

WASSYMBOLEN																					
	Droogsymbolen		Geschikt voor droogtrommel		Niet strijken		Fijn drogen		Niet in droogtrommel		Niet drogen		Niet chemisch reinigen								
	Drooginstellingen		Op elke temperatuur		Op hoge temperatuur		Op gemiddelde temperatuur		Op lage temperatuur		Zonder verwarmen		Hangend drogen		Liggend drogen		Niet ophangen om te drogen		Liggend in schaduw drogen		Chemisch reinigen toegestaan
	Strijken		Strijken op hoge temperatuur		Strijken op gemiddelde temperatuur		Strijken op lage temperatuur		Niet strijken		Strijken zonder stoom										
	Drogen of stomen																				
	Maximum temperatuur		200 °C		150 °C		110 °C														

4.2 Wasgoed dat niet in de droger kan worden gedroogd



Delicaat geborduurde stoffen, wollen, zijden kleding, delicate en waardevolle stoffen, luchtdichte items en tule gordijnen zijn niet geschikt voor machinaal drogen.

4.3 Wasgoed op het drogen voorbereiden

- Het wasgoed kan in de knoop zitten na het wassen. Scheid het wasgoed voor u het in de wasdroger plaatst.
- Droog kleding met metalen accessoires zoals ritsen, binnenstebuiten.
- Bevestig de ritsen, haken en gespen en knoppen.

4.4 Dingen die u kunt doen om energie te besparen

- De volgende informatie zal u helpen de droger op een ecologische en energiezuinige manier te gebruiken.
- Centrifugeer uw wasgoed op de hoogst mogelijke snelheid bij het wassen. Zo wordt de droogtijd verkort en neemt het energieverbruik af.
- Sorteert het wasgoed volgens het type en de dikte. Droog hetzelfde type wasgoed samen. Bijvoorbeeld dunne keukenhanddoeken en tafelkleden droogt eerder dan dikke badhanddoeken.
- Volg de instructies in de gebruikershandleiding voor programmaselectie.
- Open de deur van de machine niet tijdens het drogen, tenzij het noodzakelijk is. Als u de deur echt moet openen, houd deze dan niet langdurig geopend.
- Voeg geen nat wasgoed toe terwijl de droger in werking is.

Voorbereiding

- Reinig de pluifilter voor of na iedere droogcyclus. **(Zie 6.1 Pluifilter / Binnenkant vuldeur reinigen)**
- Reinig de filter periodiek als u zichtbare luchtcollectie opmerkt of als het symbool oplicht wanneer het apparaat voorzien is van een reiniging waarschuwingssymbool «». **(Zie 6.4 De filterlade reinigen)**
- Ventileer de ruimte waar de wasdroger staat goed tijdens het drogen.

4.5 Correcte laadcapaciteit

Volg de instructies in de "programmakeuzen en verbruikstabel" op. Laad niet meer dan de capaciteitswaarden zoals vermeld in de tabel.

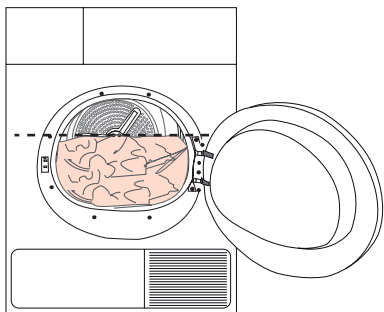

Het is niet aanbevolen de wasdroger te laden met meer wasgoed dan het niveau dat in de afbeelding is aangegeven. De droogresultaten zullen verminderen wanneer de machine te zwaar geladen is. Bovendien kunnen de wasdroger en het wasgoed beschadigen.

De volgende gewichten worden als voorbeeld gegeven.

Wasgoed	Benaderende gewichten (g)*
Katoenen dekbedovertrekken (dubbel)	1500
Katoenen dekbedovertrekken (enkel)	1000
Lakens (dubbel)	500
Lakens (enkel)	350
Grote tafelkleden	700
Kleine tafelkleden	250
Servetten	100
Badhanddoeken	700
Handdoeken	350
Bloezen	150
Katoenen hemden	300
Hemden	250
Katoenen jurken	500
Jurken	350
Jeans	700
Zakdoeken (10 stuks)	100
T-shirts	125

*Droog wasgoedgewicht voor het wassen.

5 Werken met het product

5.1 Bedieningspaneel

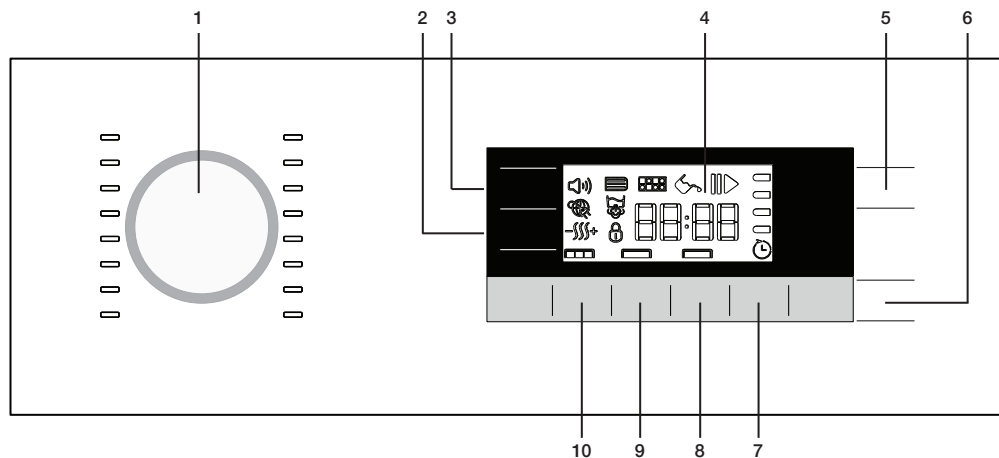

1. Programmakeuzeknop
2. Aanpassingsknop Droogniveau
3. Knop Niveau auditief alarm
4. Display
5. Aan/Uit/Annuleren-knop
6. Opstarten/Pauze-knop:
7. Knop Eindtijd
8. Knop Favorieten
9. Knop Timer Programmakeuze
10. Antikreukknop

5.2 Displaysymbolen

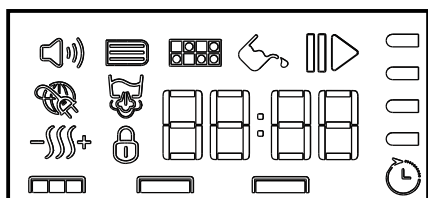

- | | |
|--|---------------------------------|
| Geluidswaarschuwingssymbool | Droogniveau |
| Waarschuwingssymbool Filterlade reinigen | Waarschuwingssymbool kinderslot |
| Waarschuwingssymbool Filter reinigen | Eindtijdsymbool |
| Waarschuwingssymbool waterreservoir | Indicator resterende tijd* |
| Start / Pauzesymbool | Balk programmavoortgang |
| Smart grid symbol | |
| Waarschuwingssymbool stoomreservoir | |

*Tijd die op het scherm verschijnt duidt op de resterende tijd tot het einde van het programma en verandert naar gelang de vochtigheidsniveau van het wasgoed en het model van de droger.

Het product bedienen

5.3 De machine voorbereiden

1. Steek de stekker van de machine in het stopcontact.
2. Plaats het wasgoed in de machine.
3. Druk gedurende 1 seconde op de knop **Aan/Uit/Annuleren**.
4. Wanneer uw machine voor de eerste keer wordt gebruikt, begint ze met de verklaringsprogramma (kastdroog voor katoen.)



Als u op knop **Aan/Uit/Annuleren** drukt, betekent dat niet dat het programma is gestart. Druk op de knop **Start / Pauze** om het programma te starten.

5.4 Programmakeuze

1. Zoek het geschikte programma in de onderstaande tabel die de droogniveaus aangeeft.
2. Selecteer het gewenste programma met de knop **Programmakeuze**.

Extra droog	Alleen het katoenen wasgoed wordt op normale temperatuur gedroogd. Dik wasgoed en wasgoed bestaand uit meerdere lagen (handdoeken, linnengoed, jeans, enz.) wordt dusdanig gedroogd dat het niet gestreken hoeft te worden voor het in de kast wordt gelegd.
Kastdroog	Normaal wasgoed (tafelkleden, ondergoed, enz.) wordt dusdanig gedroogd dat het wasgoed niet gestreken hoeft te worden voor het in de kledingkast wordt gelegd.
Strijkdroog	Normaal wasgoed (hemden, jurken, enz.) wordt strijkklaar gedroogd.



Voor meer programmadetails, zie „Programmakeuze en consumptietabel“.

5.5 Hoofdprogramma's

Afhankelijk van het type weefsel, zijn de volgende hoofdprogramma's beschikbaar.

- **Katoen**

Droog duurzaam wasgoed met dit programma. Droogt bij normale temperatuur. Het is aanbevolen voor gebruik voor uw katoenen items (zoals lakens, dekbedovertrekken, handdoeken, badjassen, enz.).

- **Synthetisch**

Droog minder duurzaam wasgoed met dit programma. Aanbevolen voor synthetische stoffen.

5.6 Extra programma's

Voor bijzondere gevallen is de machine uitgerust met de volgende extra programma's



De extra programma's kunnen verschillen afhankelijk van de functies van uw machine.



Om betere resultaten te verkrijgen van uw droger, moet het wasgoed gewassen zijn met het geschikte programma en gecentrifugeerd zijn met de aanbevolen snelheid in uw wasmachine.

- **Jeans**

U kunt dit programma gebruiken om uw jeans te drogen die tegen hoge snelheid gecentrifugeerd is in de wasmachine.

- **Mix**

Gebruik dit programma om niet-gekleurde synthetische en katoenen wasgoeditems gezamenlijk te drogen.

- **Wolverzorging**

U kunt deze functie gebruiken om uw wollen wasgoed, dat in de wasmachine kan worden gewassen, te ventileren en te verzachten. Gebruik dit programma niet om uw wasgoed volledig te drogen. Verwijder uw wasgoed en ventileer het onmiddellijk nadat het programma voltooid is.

- **Sport**

Gebruik dit programma om de synthetische en katoenen wasgoeditems gezamenlijk te drogen met de gemengde stoffen wasgoeditems.

Het product bedienen

- **Xpress**

U kunt dit programma gebruiken om katoen te drogen dat tegen hoge snelheid gecentrifugeerd is in de wasmachine. Dit programma droogt 1 kg katoenen wasgoed (3 Hemden / 3 T-shirts) in 50 minuten.

- **BabyProtect**

Dit programma wordt gebruikt voor babykleding die in de droogautomaat gedroogd mag worden.

- **Dagelijks**

Dit programma wordt gebruikt om dagelijks katoen en synthetisch wasgoed te drogen en het duurt ongeveer 100 minuten.

- **Hemden 30'**

Gebruik dit programma om 2 overhemden in 30 minuten strijkklaar te krijgen.



Er kan een beetje vocht in de hemden zitten aan het einde van het programma. Het is raadzaam de hemden niet in de droogtrommel achter te laten.

- **Delicaat**

U kunt uw zeer fijne wasgoed (zijden bloesen, fijn ondergoed, enz.) dat kan worden gedroogd of wasgoed dat met de hand moeten worden gewassen, drogen bij een lagere temperatuur.



Het is aan te bevelen om een kledingzak te gebruiken om te verhinderen dat fijne kleding en wasgoed gekreukt of beschadigd geraakt. Neem uw wasgoed onmiddellijk uit de droogtrommel en hang het op nadat het programma beëindigd is om te vermijden dat het kreuken.

- **Verluchten**

Alleen ventilatie wordt gedurende 10 minuten uitgevoerd zonder warme lucht te blazen. U kunt de kleding die zich gedurende lange tijd in een gesloten omgeving heeft bevonden, luchten om onaangename geuren te laten verdwijnen.

- **Timer**







U kunt een van de 10 min., 20 min., 30 min., 40 min., 50 min., 60 min., 80 min., 100 min., 120 min., 140 min. en 160 minuten timerprogramma's selecteren om het gewenste uiteindelijke droogniveau te verkrijgen bij lage temperaturen.



Met dit programma droogt de machine voor de geselecteerde tijd, ongeacht het droogniveau.

Het product bedienen

5.7 Programmakeuze en consumptietabel

FL					
Programma's	Capaciteit (kg)	Centrifugeersnelheid in wasmachine (rpm)	Hoeveelheid resterende vochtigheid bij benadering	Droogtijd (minuten)	
Katoen/Gekleurde was					
 Extra droog	9	1000	% 60	195	
 Kastdroog	9	1000	% 60	185	
 Strijkdroog	9	1000	% 60	150	
Hemden 30'	1.5	1200	% 60	30	
Jeans	4	1200	%50	110	
Dagelijks	4	1200	%50	100	
Mix	4	1000	%60	105	
Wolverzorging	1.5	600	%50	8	
Sport	4	1000	%60	105	
Xpress	1	1200	%50	50	
Delicaat	2	600	%40	45	
BabyProtect	3	1000	% 60	75	
Synthetisch					
 Kastdroog	4	800	% 40	75	
 Strijkdroog	4	800	% 40	70	
Waarden energieverbruik					
Programma's	Capaciteit (kg)	Centrifugeersnelheid in wasmachine (rpm)	Hoeveelheid resterende vochtigheid bij benadering	Waarde energieverbruik kWh	
Katoen linnen klaar om te dragen*	9	1000	% 60	2.1	
Katoen strijkklaar	9	1000	% 60	1.45	
Synthetisch Confectie	4.5	800	% 40	0.65	
Het stroomverbruik van de uit-modus voor het standaard katoenprogramma met een volle lading, PO (W)				0.5	
Stroomverbruik van de ingeschakeld-gelaten modus voor het standaard katoenprogramma met een volle lading, PL (W)				1.0	
Bevat onder het Protocol van Kyoto vallende gefluoreerde broeikasgassen. Hermetisch afgesloten. R134a / 0,53 kg					
	Katoen kast droog programma* gebruikt met een volle en een gedeeltelijke lading is het standaard droogprogramma waar de informatie op het label en de fiche naar verwijst. Dit programma is geschikt voor het drogen van normaal nat katoenen wasgoed en is het meest efficiënte programma met betrekking tot stroomverbruik voor katoen.				
	Wanneer het Katoenprogramma wordt geselecteerd, wordt het gecondenseerde water gedraineerd via de afvoerslang.				

Het product bedienen

* : Energielabel standaardprogramma (EN 61121:2012)

Alle waarden in de tabel zijn vastgesteld conform de norm EN 61121:2012. Deze waarden kunnen afwijken van de tabel afhankelijk van het wasgoedtype, centrifugeersnelheid, milieuomstandigheden en voltageschommelingen.

5.8 Extra functies

Auditief alarm

De machine geeft een audio-waarschuwing wanneer het programma ten einde is. Gebruik de knop **Auditief alarm-niveau** om het geluidsniveau aan te passen.



U kunt het geluidsniveau wijzigen voor het programma start of terwijl het programma wordt uitgevoerd.



Volumeniveau laag



Volumeniveau hoog

Aanpassingsselectie Droogniveau

[[[**Niveaiaanpassing van droogte** knop wordt gebruikt om het vereiste droogteniveau aan te passen. De programmatijd kan afhankelijk van de selectie veranderen.



U kunt deze functie alleen activeren voordat het programma is gestart.



Droogniveau vochtig



Droogniveau normaal



Droogniveau extra

Het product bedienen

Antikreuk

 Duur van het antikreukprogramma kan worden veranderd met de **Antikreuk** selectieknop. U kunt de antikreukfunctie gebruiken om te voorkomen dat het wasgoed kreukt indien u het wasgoed niet meteen na afloop van het programma verwijdert. Dit programma draait het wasgoed in elk 240 seconden voor de geselecteerde tijd om kreuken te voorkomen.

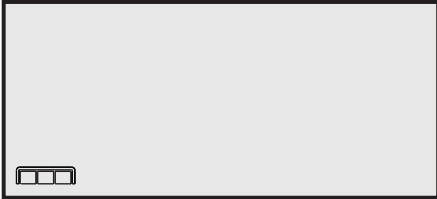

Antikreuk 0 minuten



Antikreuk 30 minuten



Antikreuk 60 minuten



Antikreuk 120 minuten

Volgende afbeeldingen identificeren de niveauveranderingen.



Druk op de knop **Antikreuk** om deze functie te activeren.



Het antikreuk-symbool gaat branden op het einde van het programma als de antikreukfunctie is geactiveerd.

Knop Favoriete selectie

Een programma met de ingestelde extra functie wordt opgeslagen met de knop **Favoriete selectie**. Wanneer het product aan- en uit wordt geschakeld, worden functies van het opgeslagen programma weergegeven met de knop **Favoriete selectie**.

1. Selecteer het programma met de programmaknop; selecteer de extra functies zoals Antikreuk, Droogniveau, etc.
2. Houd de knop **Favoriete selectie** ingedrukt gedurende ongeveer 3 seconden. Functies van het ingestelde programma worden opgeslagen.



Eindtijd

Met de Eindtijd-functie kan de eindtijd van het programma tot 24 uur worden uitgesteld. De tijd op het display is het totaal van de normale droogtijd en eindtijd.

- Open de vuldeur en voeg wasgoed toe.
- Kies het droogprogramma.



Het product bedienen

Druk op de knop Eindtijd om de gewenste vertraging in te stellen.

- Druk op de knop Starten/Pauze. Tijdvertraging begint af te tellen en het symbool tijdvertraging brandt op het display. De “:” in het midden van de zichtbare vertragingstijd knippert.
- Extra wasgoed kan worden geladen / uitgenomen tijdens de Eindtijd. Aan het einde van het Eindtijd-aftelproces, verdwijnt het Eindtijd-symbool, start het droogproces en de duur van het programma wordt weergegeven.



Als de laaddeur wordt geopend en gesloten tijdens de duur van de Eindtijd, zal het programma overschakelen naar de pauzmodus. De eindtijd-functie moet worden hervat met het indrukken van de knop Start/Pauze.

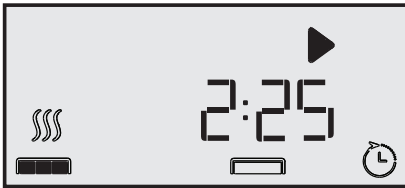

De eindtijd veranderen

Indien u tijdens het aftellen de tijd wilt wijzigen:

- Eindtijd wordt gedeactiveerd als de droger wordt uit- en ingeschakeld met de knop Aan/Uit/Annuleren. Start de droger opnieuw en herhaal de Eindtijd-procedure voor de gewenste tijd.
- Wanneer uw droger voor de eerste keer wordt gebruikt, begint deze met het verklaringsprogramma (kastdroog voor katoen).

Eindtijd-functie annuleren

Wilt u het Eindtijd-aftelproces annuleren en het programma onmiddellijk starten:

- Eindtijd wordt gedeactiveerd als de droger wordt uit- en ingeschakeld met de knop Aan/Uit/Annuleren.
- Druk op de knop Start/Pauze om het programma dat u eerder hebt geselecteerd te starten.

5.9 Waarschuwingssymbolen



Waarschuwingssymbolen kunnen verschillen afhankelijk van het model van uw machine.

Pluisfilter reiniging

Wanneer het programma is voltooid, verschijnt continu een waarschuwingssymbool dat aangeeft dat het filter moet worden gereinigd.



Voor meer informatie, zie **6 Onderhoud en reiniging**.



Als het symbool Filter reinigen continu knippert, zie **7 Probleemoplossing**.

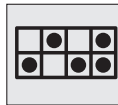

Leeg het waterreservoir

Wanneer het programma is voltooid, verschijnt continu een waarschuwingssymbool dat aangeeft dat het waterreservoir moet worden gereinigd.



Voor meer informatie, zie **6 Onderhoud en reiniging**.

Als het waterreservoir vol raakt terwijl het programma wordt uitgevoerd, begint het waarschuwingssymbool te knipperen en de droger zal pauzeren. Voer het water in het waterreservoir af en druk op de knop **Start / Pauze** om het programma te hervatten. Het waarschuwingssymbool verdwijnt en het programma hervat.



Het product bedienen

De filterlade reinigen

Het waarschuwingssymbool knippert om eraan te herinneren dat de filterlade gereinigd moet worden.



Voor meer informatie, zie 6
Onderhoud en reiniging.



Laaddeur open

Dit waarschuwingssymbool **Pauze** verschijnt en het symbool van het programmaverloop knippert wanneer de laaddeur van de droger open is.

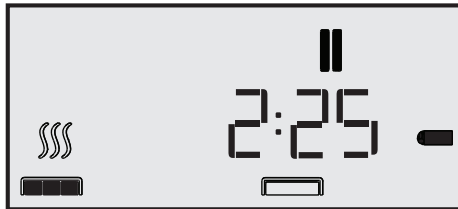

5.10 Het programma starten

Druk op de knop Start/Pauze om het programma te starten.

Start symbool ► zal oplichten om aan te geven dat het programma is gestart en het "!" symbool in het midden van de resterende tijd zal knipperen. Droog- en programma-voortgangsbalk worden afwisselend weergegeven.

5.11. Voortgang van programma

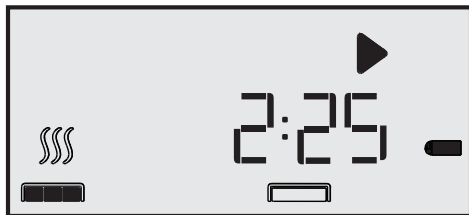

5.12 Kinderslot

De machine is uitgerust met een kinderslot dat voorkomt dat de huidige programmastroom wordt onderbroken door op een willekeurige knop te drukken.

Het kinderslot activeren:

- Houd de knop van het kinderslot 3 seconden ingedrukt.
- Kinderslot-symbool verschijnt op de display wanneer het kinderslot is geactiveerd.

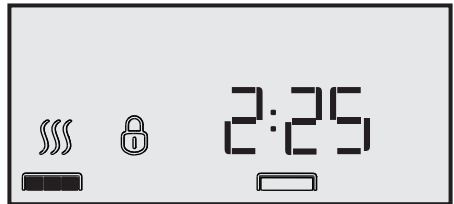

- Alle knoppen behalve de Aan/Uit/Annuleren en Kinderslot-knoppen op het bedieningspaneel worden uitgeschakeld wanneer het kinderslot actief is.
- Symbolen op het display veranderen niet, zelfs als de positie van de Programmeerkeuzeknop wordt gewijzigd terwijl het kinderslot actief is.
- Wanneer de programmeerkeuzeknop wordt gedraaid en de functieknoppen worden ingedrukt, wordt de kinderslotwaarschuwing weergegeven.
- Om een nieuw programma te starten nadat het huidige programma is afgelopen of om het huidige programma te onderbreken, moet het kinderslot worden gedeactiveerd.

Het kinderslot uitschakelen:

- Houd de knop van het kinderslot 3 seconden ingedrukt.
- Het kinderslot wordt gedeactiveerd als de droger wordt uit- en ingeschakeld met de knop Aan/Uit/Annuleren.

Het product bedienen

5.13 Wijzigen van het programma na de start

- Na de droger begint te werken, kunt u het geselecteerde programma wijzigen en uw wasgoed in een ander programma drogen.
- Houd de knop Start / Pauze 1 seconde ingedrukt om het programma te pauzeren.
- Selecteer het gewenste programma door de programmakeuzeknop te draaien.
- Druk op de knop Start/Pauze om het programma te starten.

Toevoegen / verwijderen van wasgoed terwijl de droger in werking is

- Om wasgoed toe te voegen of te verwijderen na het opstarten van het droogprogramma:
- Druk op de knop Start/Pauze om de droger in de pauzmodus te schakelen. Droogproces wordt onderbroken.
- Tijdens de Pausmodus opent u de vuldeur, voegt u wasgoed toe of neemt u wasgoed uit en sluit u de vuldeur.
- Druk op de knop Start/Pauze om het programma te hervatten.



Alle wasgoed toegevoegd nadat het droogproces is gestart kan de kleding die al in de machine gedroogd wordt, vermengen met natte kleren en het resultaat zal nat wasgoed zijn nadat het droogproces voorbij is.



U kunt het proces van wasgoed toevoegen of verwijderen zo vaak herhalen als u wenst tijdens het drogen. Dit proces zal echter de programmaduur en het energieverbruik verhogen, omdat het droogproces herhaardelijk wordt onderbroken. Het is daarom aanbevolen wasgoed toe te voegen voor het droogprogramma wordt gestart.



Indien u een nieuw programma selecteert door de programmaknop te draaien terwijl uw machine in Pausmodus staat, wordt het huidige programma afgebroken en de nieuwe programma-informatie weergegeven.



Raak de binnenkant van de trommel niet aan wanneer u wasgoed toevoegt of uithaalt tijdens het draaien van het programma. Trommeloppervlak en drogerlucht binnen zijn heet.

5.14 Het programma annuleren

Om het programma te annuleren nadat de droger is gestart:

- Houd de knop Start / Pauze 1 seconde ingedrukt om het programma te pauzeren en draai de programmakeuzeknop.
- Houd de knop Aan / Uit / Annuleren 3 seconden ingedrukt om het programma te annuleren.



Gezien het gedroogde wasgoed te heet zal zijn wanneer u het programma annuleert terwijl de droger werkt, activeer het programma Vernieuwen om ze af te koelen.

Het product bedienen

5.11. Einde van programma

Wanneer het programma tot een einde komt, branden de waarschuwingssymbolen pluisfilter reinigen en waterreservoir in het programmaverloopindicator. Om de droger uit te schakelen, druk op de knop Aan / Uit / Annuleren.

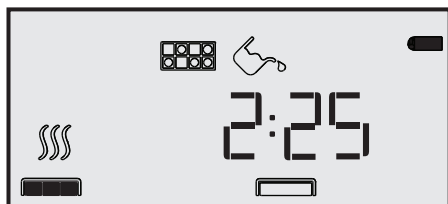

	2 uur Antikreuk-programma wordt geactiveerd als het wasgoed niet wordt uitgenomen nadat het programma tot een einde is gekomen.
	Reinig het pluisfilter na elke droogbeurt. Zie 6.1 Reinigen pluisfilter en de binnenoppervlak van de ladingsdeur.
	Leeg het waterreservoir na elke droogcyclus. Zie 6.3 Het waterreservoir afvoeren.

6 Onderhoud en reiniging

Levensduur van het product wordt verlengd en veelvoorkomende problemen verminderen indien het regelmatig wordt gereinigd.

6.1 Pluisfilter / Binnenkant vuldeur reinigen

De pluizen en vezels die vrijkomen van het wasgoed in de lucht tijdens de droogcyclus, worden verzameld in de "pluisfilter".



Zulke pluizen en vezels worden meestal gevormd tijdens het dragen en wassen.



Reinig de pluisfilter en het binnenoppervlak van de vuldeur altijd na elke droogbeurt.



U kunt het pluisfilter en filterbehuizing reinigen met een stofzuiger.

Om de pluisfilter te reinigen:

- Open de vuldeur.
- Verwijder de pluisfilter door deze omhoog te trekken en de pluisfilter te openen.
- Reinig de vezels, pluizen en katoenrafels met de hand of met een zachte doek.
- Sluit de pluisfilter en plaats deze terug in zijn behuizing.

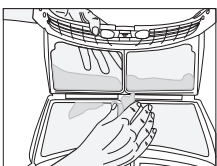
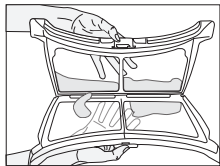
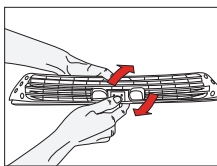
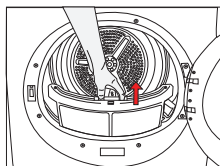

- Op de pluisfilterporieën kan, na uw machine enige tijd te gebruiken, een laag ontstaan die verstopping van het pluisfilter kan veroorzaken. Was het pluisfilter met warm water om de opgebouwde laag op het oppervlak van het pluisfilter te verwijderen. Droog het pluisfilter volledig voordat u het terugplaatst.

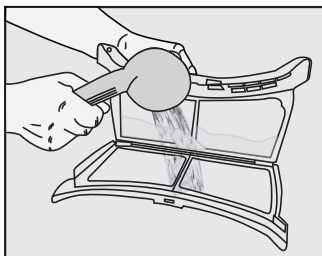

- Reinig het volledige binnenoppervlak van de vuldeur en de pakking van de vuldeur met een zachte en vochtige doek.

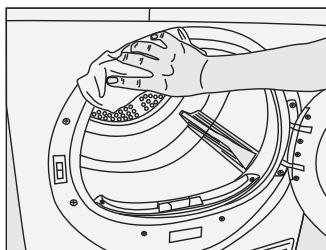
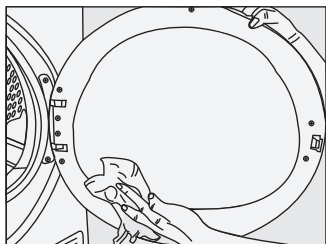

Onderhoud en reiniging

6.2 De sensoren reinigen

Er bevinden zich vochtigheidssensoren in de droger die detecteren wanneer het wasgoed droog is of niet.

Het reinigen van de sensoren:

- Open de vuldeur van de droger.
- Laat de machine afkoelen indien deze nog steeds heet is door het droogproces.
- Veeg de metalen oppervlakken van de sensor met een zachte doek, bevochtigd met azijn, af en droog ze af.



Reinig de metalen oppervlakken van de sensoren 4 maal per jaar.



Gebruik geen metalen gereedschap bij het reinigen van de metalen oppervlakken van de sensoren.



Gebruik nooit oplosmiddelen, reinigingsmiddelen en gelijkaardige middelen voor het reinigen, omdat deze materialen brand en een explosie kunnen veroorzaken!

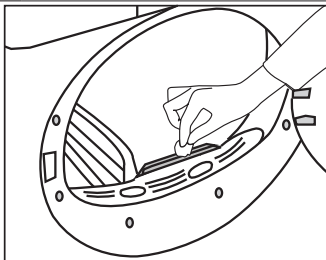

6.3 Leeg het waterreservoir

De vochtigheid van het wasgoed wordt verwijderd en gecondenseerd tijdens het droogproces en het ontstane water verzameld zich in het waterreservoir. Leeg het waterreservoir na elke droogcyclus.



Gecondenseerd water is niet drinkbaar.



Verwijder nooit het waterreservoir wanneer het programma in werking is!

Indien u vergeet om het waterreservoir leeg te maken, zal de machine stoppen tijdens de volgende droogcyclus wanneer het reservoir vol is en het waarschuwingslampje "Waterreservoir" begint te knipperen. Als dit het geval is, leeg het waterreservoir en druk vervolgens op de knop **Starten / Pauze** om het drogen te hervatten.

Afwateren van het waterreservoir:

- Trek de lade open en verwijder het waterreservoir voorzichtig

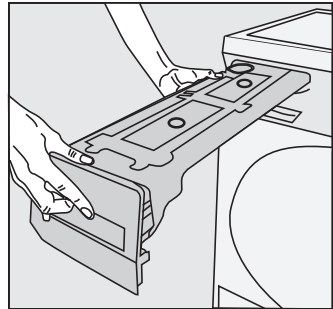

- Maak het waterreservoir leeg.

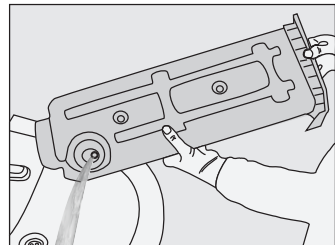

- Indien er pluizen zitten in de trechter van het waterreservoir, spoel dit dan weg onder stromen water.

Onderhoud en reiniging

- Plaats het waterreservoir terug in zijn behuizing.



Indien rechtstreekse waterafvoer wordt gebruikt als een optie, hoeft het waterreservoir niet geleegd.

6.4 De filterlade reinigen

Pluizen en vezels die niet door het pluizenfilter werden opgevangen, zijn geblokkeerd in de filterlade achter de beschermingsplaat. Het waarschuwingslicht licht periodiek op na elke 7 droogcycli ter herinnering als het product met filterlade voorzien is van een reiniging waarschuwingslicht «». Er is filterlade schuim aangebracht op plastic beschikbaar in de filterlade.

Om de filterlade te reinigen:

- Druk op de beschermplaatknop om de beschermplaat te openen.

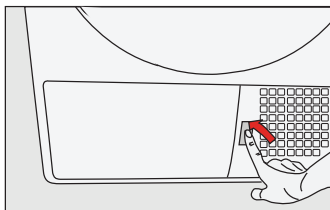

- Verwijder de filterladedeksel door deze in de richting van de pijl te draaien.

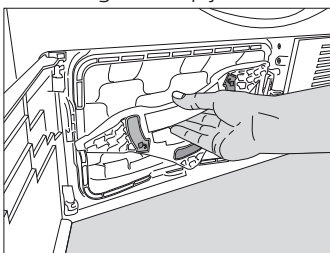

- Trek de filterlade uit.

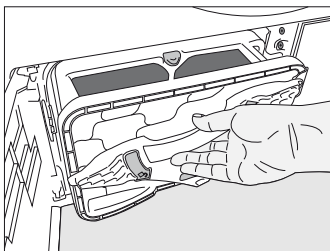

- Open de filterlade door op de rode knop te drukken.

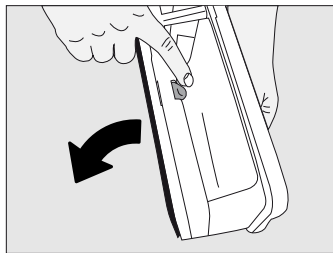

- Verwijder de spons uit de filterlade.

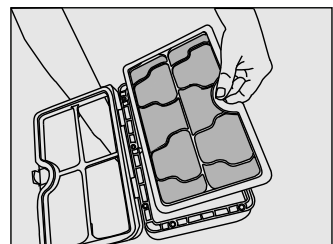
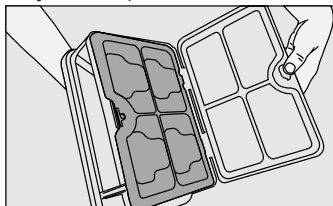

- Was de filterladespons met de hand om de vezels en pluizen van het oppervlak te verwijderen. Wring de spons na het wassen met de hand uit om het overtollige water te verwijderen. Droog de spons goed voordat u ze opbergt.



Het is niet nodig de spons te reinigen als de pluizen- en vezelophoping niet noemenswaardig is.

- Plaats de spons terug op zijn plaats.

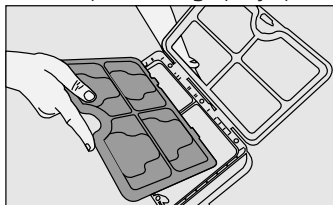

Onderhoud en reiniging

- Sluit de filterlade door de rode knop te vergrendelen.

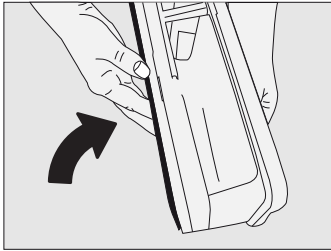

- Plaats de filterlade terug op zijn plaats, draai het filterladedeksel met de klok mee en verzeker u ervan dat deze goed gesloten is.

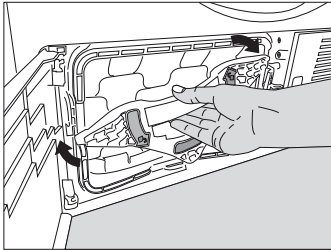

- Plaats de beschermplaat terug.

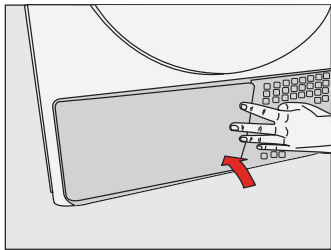

6.5 De verdamper reinigen

Reinig de op de verdamperflappen verzamelde pluizen, die zich achter de filterlade bevinden, met een stofzuiger.

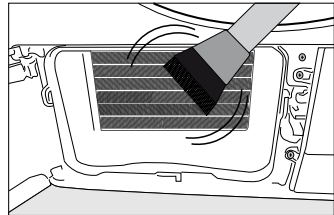
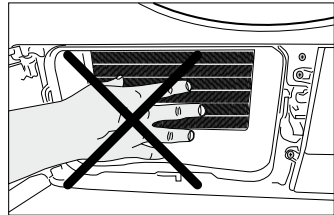

Indien u beschermende handschoenen draagt kunt u ook met de hand reinigen. Probeer niet te reinigen met blote handen. Verdamperflappen kunnen letsel aan uw hand veroorzaken.



Het drogen zonder de geplaatste filterladespons zal uw machine beschadigen!



Een vuil pluusfilter en filterlade zullen langere droogduur en hoger energieverbruik veroorzaken.

7 Probleemoplossing

Het droogproces duurt te lang.

- Pluisfilterporieën zijn verstopt. >>> Was het pluisfilter met warm water.
- De filterlade kan geblokkeerd raken >>> Reinig het schuim binnen in de filterlade.
- Ventilatioorosters aan de voorkant van de machine zijn geblokkeerd. >>> Verwijder de (evt.) voorwerpen die de ventilatie voor de ventilatioorosters blokkeren.
- Ventilatie is niet voldoende omdat de ruimte waar de machine geïnstalleerd is heel klein is. >>> Open de deur en het raam van de ruimte om te voorkomen dat de kamertemperatuur te hoog wordt.
- Er heeft zich kalkaanslag op de vochtigheidssensor gevormd. >>> Reinig de vochtigheidsensor.
- Er is veel te veel wasgoed geladen. >>> Plaats niet teveel wasgoed in de wasdroger.
- Het wasgoed is niet voldoende gecentrifugeerd. >>> Centrifugeer uw wasgoed op een hogere snelheid in uw wasmachine.

Het wasgoed is nat aan het einde van de droogbeurt.



Na het drogen voelt het hete wasgoed vochtiger dan het daadwerkelijke vochtigheidsniveau

- Het gekozen programma is waarschijnlijk niet geschikt voor het type wasgoed. >>> Checking the care labels on clothes, select appropriate programme for the laundry type or use timer programmes in addition.
- Pluisfilterporieën zijn verstopt. >>> Was het pluisfilter met warm water.
- De filterlade kan geblokkeerd raken >>> Reinig het schuim binnen in de filterlade.
- Er is veel te veel wasgoed geladen. >>> Plaats niet teveel wasgoed in de wasdroger.
- Het wasgoed is niet voldoende gecentrifugeerd. >>> Centrifugeer uw wasgoed op een hogere snelheid in uw wasmachine.

De wasdroger gaat niet aan of het programma start niet. De wasdroger start niet na het instellen.

- De stekker zit niet in het stopcontact. >>> Kijk of de stekker in het stopcontact zit.
- De vuldeur staat op een kier. >>> Zorg ervoor dat de vuldeur juist gesloten is.
- Er is geen programma gekozen of de knop Start / Pauze / Annuleer is niet ingedrukt. >>> Zorg ervoor dat het programma is ingesteld en dat de machine niet in de pauzmodus staat.
- Kinderslot is ingeschakeld. >>> Inactiveer het kinderslot.

Het programma werd zonder enige oorzaak onderbroken.

- De vuldeur staat op een kier. >>> Zorg ervoor dat de vuldeur juist gesloten is.
- Er een stroomonderbreking was. >>> Druk op de knop Start / Pauze / Annuleren om het programma te starten.
- Waterreservoir is vol. >>> Legen van het waterreservoir

Het wasgoed is gekrompen, vervilt of beschadigd.

- Er is geen geschikt programma gebruikt voor het woort wasgoed. >>> Controleer het kledinglabel en kies een geschikt programma voor de stofsoort.

De trommelverlichting brandt niet. (Alleen bij modellen met verlichting)

- De wasdroger is niet aangezet met een Aan / Uit-knop. >>> Zorg ervoor dat de wasdroger ingeschakeld is.
- Lampje is defect. >>> Bel het Erkende Servicebedrijf om de lamp te laten vervangen.

Probleemoplossing

Het symbool "Einde/Antikreuk" brandt.

- Het antikreukprogramma is ingeschakeld om te voorkomen dat het achtergebleven wasgoed in de machine kreukt. >>> Schakel de wasdroger uit en verwijder het wasgoed.

Eind-symbool brandt.

- Het programma is afgelopen. Schakel de wasdroger uit en verwijder het wasgoed.

Het symbool "Reinigen van pluisfilter" brandt.

- Pluisfilter is niet schoongemaakt. >>> Reinig het pluisfilter.

Het symbool "Reinigen van pluisfilter" knippert.

- Filterbehuizing is verstopt met pluizen. >>> Reinig de pluisfilterbehuizing.
- Er heeft zich een laag op de pluisfilterporieën gevormd dat verstopping kan veroorzaken. >>> Was het pluisfilter met warm water.
- Filterlade is verstopt. >>> Reinig de spons en het filterdoek in de filterlade.

Er komt water uit de vuldeur

- Er hebben zich pluizen opgehoopt op de binnenkant van de vuldeur en op de oppervlakken van de vuldeurpakking. >>> Reinig de binnenkant van de vuldeur en de oppervlakken van de vuldeurpakking.

Vuldeur opent spontaan.

- De vuldeur staat op een kier. >>> Duw de vuldeur dicht tot u een sluitend geluid hoort.

Het waarschuwingssymbool "Waterreservoir" brandt/knippert.

- Waterreservoir is vol. >>> Legen van het waterreservoir
- Waterafvoerslang is gebogen. >>> Indien het product direct naar een afvalwaterpijp is verbonden, checkt u de waterafvoerpijp.

Het waarschuwingssymbool Filterladereiniging knippert.

- Filterlade is niet schoongemaakt. >>> Reinig de spons en het filterdoek in de filterlade.



Indien u het probleem niet kunt oplossen na het opvolgen van de instructies in dit hoofdstuk, dient u uw dealer of het Erkende Servicebedrijf te raadplegen. Probeer geen niet-functioneel product zelf te repareren.

Veillez d'abord lire ce manuel !







Chère cliente, cher client,

Nous vous remercions d'avoir choisi un appareil Beko. Nous espérons que votre appareil qui a été fabriqué avec des matériaux de haute qualité et une technologie de pointe vous offrira les meilleurs résultats. Nous vous conseillons de lire attentivement ce manuel et tout autre document fourni avant d'utiliser votre appareil et de le conserver à titre de référence. Si vous cédez l'appareil à quelqu'un d'autre, donnez-lui aussi le manuel. Prêtez attention à tous les détails et aux mises en garde indiquées dans le manuel d'utilisation et suivez les instructions qui y sont inscrites.

Utilisez ce manuel d'utilisateur pour le modèle indiqué sur la page de couverture.

Explication des symboles

Les symboles suivants sont utilisés tout au long du manuel d'utilisation :

	Informations importantes ou conseils pratiques relatives à l'utilisation.
	Avertissement contre des situations dangereuses concernant la vie et les biens.
	Avertissement contre les risques d'électrocution.
	Avertissement contre les surfaces chaudes.
	Avertissement contre les risques d'incendie.
	Les matériaux d'emballage de l'appareil sont fabriqués à partir des matériaux recyclables en conformité avec la réglementation relative à l'environnement en vigueur dans notre pays.

Ne jetez pas les déchets d'emballage avec les déchets domestiques ou autres, déposez-les aux points de collecte dédiés désignés par les autorités locales.



1 Consignes importantes en matière de sécurité et d'environnement

Cette section comprend des consignes de sécurité qui aideront à vous protéger contre les blessures corporelles ou à éviter des dégâts matériels. Le non respect de ces consignes annulera toute garantie.

1.1 Exigences générales en matière de sécurité

- Le sèche-linge peut être utilisé par des enfants âgés de 8 ans et plus et par des personnes ayant des capacités physique, sensorielle ou mentale limitées ou qui manquent d'expérience et de connaissances, à condition qu'ils soient supervisés ou formés sur l'utilisation sécuritaire du produit et les risques qui en découlent. Ne laissez pas les enfants jouer avec le produit. Les travaux de nettoyage et d'entretien ne doivent pas être effectués par les enfants, à moins d'être sous surveillance.
- Tenez les enfants de moins de 3 ans à distance de l'appareil, à moins qu'ils soient sous surveillance permanente.
- Les pieds réglables ne doivent pas être enlevés. L'écart entre le sèche-linge et le sol ne doit pas être réduit avec des matériaux tels que le tapis, le bois et le ruban adhésif. Cela pourrait causer des problèmes avec le sèche-linge.
- Les procédures d'installation et de réparation doivent toujours être effectuées par un agent du **Service agréé**. Le fabricant ne saurait être tenu responsable des dommages découlant de manoeuvres réalisées par des personnes non autorisées.

Consignes importantes en matière de sécurité et d'environnement

- Ne lavez jamais votre sèche-linge en versant ou répandant de l'eau dessus ! Vous vous exposeriez à un risque d'électrocution !

1.1.1 Sécurité électrique



Respectez les consignes de sécurité électriques lorsque vous effectuez le raccordement électrique pendant l'installation.

- Branchez le sèche-linge à une prise équipée d'une mise à la terre protégée par un fusible à la valeur indiquée sur la plaque signalétique. Assurez-vous que toute installation de mise à la terre soit réalisée par un électricien qualifié. Notre entreprise ne sera pas tenue responsable de dommages liés à une utilisation du sèche-linge sans prise de terre en conformité avec les règlements locaux.
- La tension et la valeur de protection autorisée du fusible sont indiquées sur la plaque signalétique.
- La tension spécifiée sur la plaque signalétique doit être égale à celle de votre réseau électrique.
- Débranchez le sèche-linge lorsque celui-ci n'est pas utilisé.
- Débranchez le sèche-linge du secteur lors des travaux d'installation, d'entretien, de nettoyage et de réparation.
- Ne touchez pas à la prise avec des mains mouillées ! Ne débranchez jamais la machine en tirant sur le câble, saisissez uniquement la prise pour la débrancher.
- N'utilisez pas de rallonges, de multiprises ou d'adaptateurs pour brancher le sèche-linge au secteur pour réduire le risque d'incendie et électrocution.
- La prise du câble d'alimentation doit être facilement accessible après l'installation.

Consignes importantes en matière de sécurité et d'environnement



Tout câble d'alimentation endommagé doit être remplacé, suivi d'une notification au service agréé.



Si le sèche-linge est défectueux, évitez de l'utiliser jusqu'à ce qu'il soit réparé par un agent du service agréé ! Vous vous exposeriez à un risque d'électrocution !

1.1.2 Sécurité du produit



Points à prendre en considération pour les risques d'incendie :

Le linge ou les articles spécifiés ci-dessous ne doivent pas être séchés dans le sèche-linge compte tenu des risques d'incendie.

- Linge non lavé
- Les articles tachés avec de l'huiles, de l'acétone, de l'alcool, de l'essence, du kérosène, de détachants, de térébenthine, de paraffine ou de détachants pour paraffine, doivent être lavés à l'eau chaude avec une grande quantité de détergent avant d'être placés dans le sèche-linge.

Pour cette raison en particulier, les articles contenant les types de taches spécifiés ci-dessus doivent être très bien lavés. Pour cela, utilisez un détergent adéquat et sélectionnez le type de lavage à haute température.

Consignes importantes en matière de sécurité et d'environnement



Le type de linge ou les articles décrits ci-dessous ne sont pas appropriés pour un séchage dans le sèche-linge, compte tenu des risques d'incendie :

- Le linge ou les oreillers garnis de mousse de caoutchouc (mousse de latex), les bonnets de bain, les textiles imperméables, les matériaux contenant des renforts en latex et les coussinets en mousse de caoutchouc.
- Les vêtements lavés avec des produits chimiques industriels.

Les éléments tels que les pièces légères, l'allumette, les pièces de monnaie, les pièces métalliques, les aiguilles, etc. peuvent endommager le tambour ou causer des problèmes fonctionnels. Veuillez donc vérifier tout le linge que vous souhaitez charger dans votre sèche-linge.

N'arrêtez jamais le sèche-linge avant la fin du programme. Si vous devez le faire, enlevez rapidement tout le linge et disposez-le afin de dissiper la chaleur.



Les vêtements mal lavés peuvent s'enflammer, même une fois que le séchage est terminé.

- Vous devez aménager une ventilation suffisante pour éviter l'accumulation des gaz s'échappant d'appareils à combustion d'essence ou d'autres types de carburants. Cela comprend également les flammes nues pouvant être générées suite à l'effet de retour de flamme.

Consignes importantes en matière de sécurité et d'environnement



La lingerie contenant des armatures métalliques ne doit pas être placée dans le sèche-linge. Le sèche-linge peut être endommagé si des armatures métalliques se détendent et se cassent durant le séchage.



Utilisez des adoucissants et des produits similaires conformément aux consignes de leurs fabricants.



Nettoyez toujours le filtre à peluche avant ou après chaque chargement. N'utilisez jamais le sèche-linge sans le filtre à peluche.

- N'essayez jamais de réparer le sèche-linge de vous-même. Ne réalisez aucune opération de réparation ou de remplacement sur le produit, même si vous savez ou possédez les capacités pour les effectuer, sauf si cela est expressément mentionné dans les instructions d'utilisation ou dans le manuel de service fourni. Dans le cas contraire, vous exposerez votre vie ainsi que celle d'autres personnes.
- Assurez-vous que l'emplacement de votre sèche-linge ne comporte pas d'appareils dotés de porte verrouillable, coulissante ou battante, susceptibles de bloquer l'ouverture de la porte de chargement.
- Installez votre sèche-linge à des endroits appropriés pour un usage domestique. (Salle de bains, balcon fermé, garage, etc.)
- Assurez-vous que des animaux domestiques ne pénètrent pas dans le sèche-linge. Contrôlez l'intérieur du sèche-linge avant de le mettre en marche.

Consignes importantes en matière de sécurité et d'environnement

- Ne vous penchez pas sur la porte de chargement de votre sèche-linge lorsqu'elle est ouverte, autrement, le sèche-linge risque de tomber.
- Ne laissez pas d'accumulation de peluche autour du sèche-linge.

1.2 Montage sur un lave-linge

- Un dispositif de fixation doit être utilisé entre les deux machines pour pouvoir utiliser le sèche-linge sur un lave-linge. Faites installer le dispositif de montage par l'agent du service autorisé.
- Le poids total de la machine à laver et du sèche-linge en chargement plein quand ils sont placés l'un sur l'autre atteint environ 180 kilos. Placez l'appareil sur un sol solide qui a une capacité de résistance suffisante !



Évitez de poser le lave-linge sur le sèche-linge. Faites attention aux avertissements ci-dessus lors de l'installation sur votre lave-linge.

Schéma d'installation pour lave-linge et sèche-linge

Profondeur du sèche-linge	Profondeur du lave-linge						
	62 cm	60 cm	54 cm	50 cm	49 cm	45 cm	40 cm
54 cm	Peut être installé					Peut être installé	Ne peut pas être installé
60 cm	Peut être installé					Ne peut pas être installé	

Consignes importantes en matière de sécurité et d'environnement

1.3 Utilisation prévue

- Le sèche-linge a été conçu pour un usage domestique. Par conséquent, il n'est pas approprié pour une utilisation commerciale et ne doit pas être utilisé en dehors de son utilisation prévue.
- Utilisez le sèche-linge uniquement pour sécher du linge qui porte une étiquette autorisant cette opération.
- Le fabricant décline toute responsabilité née de l'utilisation ou du transport incorrect(e) de l'appareil.
- La durée de vie du sèche-linge que vous avez acheté est de 10 ans. Au cours de cette période, les pièces de rechange d'origine seront disponibles pour assurer le bon fonctionnement du sèche-linge.

1.4 Sécurité pour enfants

- Les matériaux d'emballage sont dangereux pour les enfants. Tenez-les hors de leur portée.
- Les appareils électriques sont dangereux pour les enfants. Maintenez-les à l'écart de la machine lorsque celle-ci fonctionne. Ne les laissez pas jouer avec le sèche-linge. Utilisez le verrouillage de sécurité pour enfants, afin d'éviter que les enfants ne touchent au sèche-linge.



La fonction Verrouillage de sécurité pour enfants est située sur le panneau de commande de votre appareil. **(Voir Verrouillage de sécurité pour enfants)**

- Gardez la porte de chargement fermée même lorsque le sèche-linge n'est pas en cours d'utilisation.

Consignes importantes en matière de sécurité et d'environnement

1.5 Conformité à la norme DEEE et mise au rebut du produit



Ce produit est conforme à la directive DEEE (2012/19/UE) de l'Union européenne). Ce produit porte un symbole de classification pour la mise au rebut des équipements électriques et électroniques (DEEE). Le présent produit a été fabriqué avec des pièces et du matériel de qualité supérieure susceptibles d'être réutilisés et adaptés au recyclage. Par conséquent, nous vous conseillons de ne pas le mettre au rebut avec les ordures ménagères et d'autres déchets à la fin de sa durée de vie.

Au contraire, rendez-vous dans un point de collecte pour le recyclage de tout matériel électrique et électronique. Veuillez vous rapprocher des autorités de votre localité pour plus d'informations concernant le point de collecte le plus proche.

1.6 Conformité avec la directive LdSD :

L'appareil que vous avez acheté est conforme à la directive LdSD (2011/65/UE) de l'Union européenne. Il ne comporte pas les matériels dangereux et interdits mentionnés dans la directive.

1.7 Informations relatives à l'emballage

Les matériaux d'emballage de ce produit sont faits de matériaux recyclables, conformément à nos réglementations nationales en matière d'environnement. Ne jetez pas les matériaux d'emballage avec les déchets domestiques ou autres. Ramenez-les dans des points de collecte de matériaux d'emballage désignés par les autorités locales.

Consignes importantes en matière de sécurité et d'environnement



1.8 Caractéristiques techniques

FR	
Hauteur (Minimale / Maximale)	84,6 cm / 86,6 cm*
Largeur	59,5 cm
Profondeur	60,9 cm
Capacité (max.)	9 kg**
Poids net (utilisation de la porte avant en plastique)	51,5 kg
Poids net (utilisation de la porte avant en verre)	53,5 kg
Tension	Voir fiche signalétique***
Puissance de sortie nominale	
Code du modèle	

* Hauteur minimale : Hauteur de votre appareil lorsque les pieds réglables ne sont pas étirés.
Hauteur maximale : Hauteur de votre appareil lorsque les pieds réglables sont étirés au maximum.

** Poids du linge sec avant le lavage.

*** La fiche signalétique se trouve derrière la porte de chargement.

	Les caractéristiques techniques du sèche-linge peuvent être modifiées sans préavis, dans le but d'améliorer la qualité du produit.
	Les schémas présentés dans ce manuel sont indicatifs et peuvent ne pas correspondre exactement à votre produit.
	Les valeurs indiquées sur les étiquettes du sèche-linge ou dans les documents fournis avec celui-ci, ont été obtenues en laboratoire, conformément aux normes applicables. Ces valeurs varient en fonction des conditions d'utilisation et d'environnement du sèche-linge.

2 Votre sèche-linge

2.1 Contenu de l'emballage

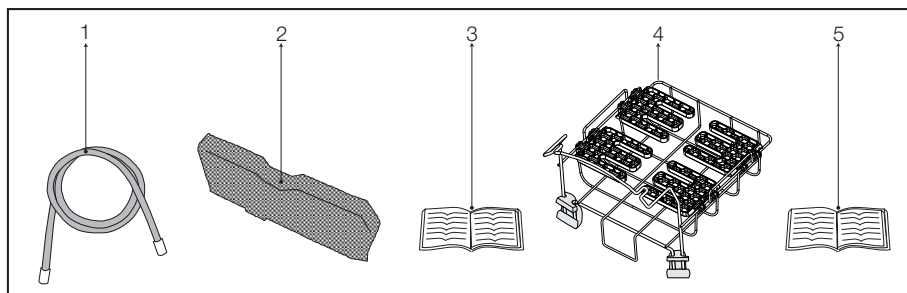

1. Tuyau de vidange d'eau *
2. Éponge de tiroir de filtre de rechange*
3. Manuel de l'utilisateur
4. Panier de séchage*
5. Manuel de l'utilisateur du panier de séchage*

*Il peut être fourni avec votre machine en fonction de son modèle.

3 Installation

Avant d'appeler l'agent de service agréé le plus proche pour l'installation du sèche-linge, assurez-vous que l'installation électrique et le conduit d'évacuation d'eau sont appropriés en vous référant au manuel de l'utilisateur. **(Voir 3.3 Raccorder le conduit d'évacuation et 3.5 Branchement électrique)** Si ce n'est pas le cas, contactez un électricien qualifié et un technicien pour effectuer les raccords nécessaires.



La préparation de l'installation du sèche-linge et les installations électriques et d'évacuation d'eau sont sous la responsabilité du client.



Avant l'installation, vérifiez visuellement si le sèche-linge présente des défauts. Si le sèche-linge est endommagé, vous ne devez pas l'installer. Les produits endommagés peuvent présenter des risques pour votre sécurité.



Attendez 12 heures avant de faire fonctionner votre sèche-linge.

3.1 Emplacement d'installation approprié

- Installez le sèche-linge sur une surface stable et régulière.
- Le sèche-linge est lourd. Ne le déplacez pas tout vous-même.
- Utilisez votre sèche-linge dans un environnement bien aéré et non poussiéreux.
- L'écart entre le sèche-linge et la surface ne doit pas être réduit par les matériaux tels que les tapis, le bois et le ruban.
- Ne recouvrez pas les grilles de ventilation du sèche-linge.
- Une porte verrouillable, coulissante ou équipée d'une charnière ne doit pas bloquer l'ouverture de la porte de chargement à l'endroit où votre sèche-linge doit être installé.

- Lorsque le sèche-linge est installé, il doit rester au même endroit où ont été réalisés les branchements. Quand vous installez le sèche-linge, assurez-vous que sa paroi arrière n'est en contact avec aucun élément (robinet, prise, etc.).
- Maintenez au moins 1 cm d'écart avec les bords des autres meubles.
- Votre sèche-linge peut être utilisé à des températures entre +5 °C et +35 °C. Si les conditions d'utilisation sont en dehors de ces valeurs, le fonctionnement du sèche-linge sera altéré et il pourra être endommagé.
- La surface arrière du sèche-linge doit être placée contre un mur.



Ne posez pas le sèche-linge sur un câble d'alimentation.

3.2 Enlever le montage de sécurité servant au transport



Enlever le montage de sécurité, réservé au transport avant d'utiliser le sèche-linge pour la première fois.

- Ouvrez la porte de chargement.
- Vous trouverez un sac en nylon dans le tambour qui contient un morceau de mousse de polystyrène. Tenez-le au niveau de la section portant l'inscription **XX XX**.
- Tirez le nylon vers vous et enlevez le montage de sécurité, réservé au transport.

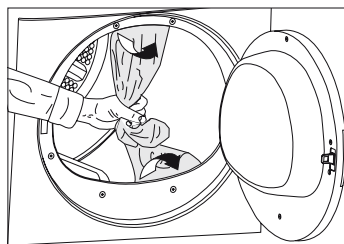

Vérifiez qu'aucun élément du montage de sécurité réservé au transport ne reste dans le tambour.

Installation

3.3 Raccorder le conduit d'évacuation

Dans les appareils équipés d'un condensateur, l'eau accumulée au cours du cycle de séchage est récupérée dans le réservoir d'eau. Vous devez vidanger l'eau accumulée après chaque cycle de séchage.

Vous pouvez évacuer directement l'eau grâce au tuyau de vidange fourni avec la machine au lieu de vidanger régulièrement l'eau accumulée dans le réservoir.

Veuillez vous reporter aux consignes détaillées fournies avec les accessoires.

Raccord du tuyau de vidange de l'eau

1-2 Tirez à la main le tuyau derrière le sèche-linge afin de le débrancher de son point de connexion. N'utilisez aucun outil pour retirer ce tuyau.

3 Branchez une extrémité du tuyau de vidange fourni séparément avec le sèche-linge au point de raccord d'où vous avez enlevé le tuyau de l'appareil à l'étape précédente.

4 L'autre extrémité du tuyau de vidange peut être directement raccordée au tuyau d'évacuation des eaux usées ou au lavabo.

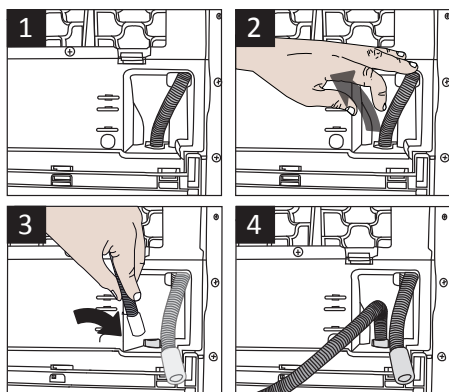

Les raccordements de tuyaux doivent être effectués de manière sûre. Votre domicile sera inondé si le tuyau sort de son logement pendant la vidange.



Le tuyau de vidange de l'eau doit être attaché à une hauteur maximum de 100 cm.



Veillez à ce que le tuyau de vidange de l'eau ne soit pas bloqué ou plié entre le conduit de vidange et la machine.

3.4 Réglage des pieds

- Afin de s'assurer que votre sèche-linge fonctionne en silence et sans vibration, il doit être stable, horizontal et équilibré sur ses pieds. Équilibrez la machine en réglant les pieds.
- Tournez les pieds vers la gauche ou la droite, jusqu'à ce que le sèche-linge soit stable et horizontal.

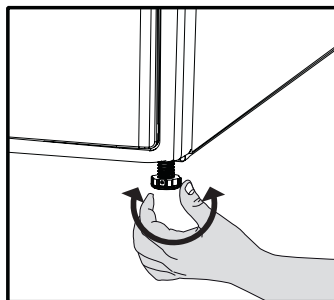

Ne dévissez jamais les pieds réglables de leurs logements.

3.5 Branchement électrique

Pour des instructions spécifiques au branchement électrique nécessaires lors de l'installation **voir 1.1.1 Consignes de sécurité électriques**

3.6 Transport du sèche-linge

Débranchez le sèche-linge avant de le transporter.

Vidangez toute l'eau restante dans le sèche-linge.

Si un raccord direct à un tuyau de vidange d'eau est effectué, alors enlevez les raccordements de tuyaux.



Nous vous recommandons de porter le sèche-linge en position verticale. S'il n'est pas possible de la transporter en position verticale, la machine doit être transportée en l'inclinant sur la droite vue de face.

Installation

3.7 Avertissements sur les bruits



Il est normal d'entendre parfois un bruit métallique venant du compresseur durant le fonctionnement

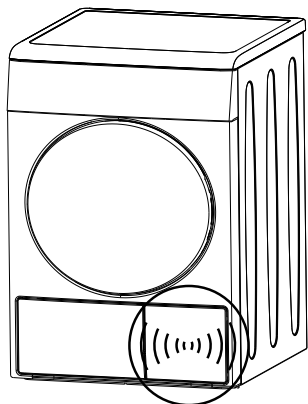

L'eau accumulée pendant le fonctionnement est pompée vers le réservoir d'eau. Il est normal d'entendre un bruit de pompe pendant cette phase

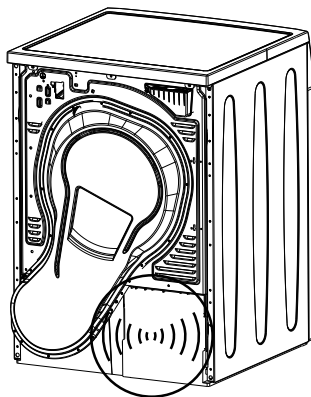

3.8 Changement de la lampe d'éclairage

Dans le cas où votre sèche-linge est doté d'une ampoule d'éclairage

Contactez votre service agréé si vous désirez changer l'ampoule/la LED utilisée pour l'éclairage de votre séchoir.

La(les) lampe (s) utilisée(s) dans cet appareil n'est (ne sont) pas adaptée(s) pour l'éclairage d'une pièce de ménage. Cette lampe est conçue pour aider l'utilisateur à placer le linge dans le séchoir de manière confortable.

4 Préparation

4.1 Linge adapté à un séchage en machine

Respectez toujours les consignes figurant sur l'étiquette des vêtements. Séchez uniquement le linge dont l'étiquette stipule que l'utilisation du sèche-linge est appropriée en sélectionnant le programme adapté.

SYMBOLES DE LAVAGE DU LINGE																					
	Symboles de séchage		Adapté au sèche-linge		Pas de repassage		Délicat / Séchage délicat		Ne pas sécher au sèche-linge		Ne pas sécher		Ne pas laver à sec								
	Paramètres de séchage		Toutes températures		Température élevée		Température moyenne		Basse température		Sans chauffer		Séchage sur un fil		Séchage à plat		Séchage sur un fil		Séchage sur un fil à l'ombre		Lavable à sec
		Repassage -		Repassage à température élevée		Repassage à température moyenne		Repassage à température faible		Repassage à température élevée		Repassage à température moyenne		Repassage à température faible		Ne pas repasser		Repassage sans vapeur		Repassage sans vapeur	
	Température maximale		200 °C		150 °C		110 °C														

4.2 Linge pas adapté à un séchage en machine



Les tissus délicats brodés, la laine, les vêtements de soie, les tissus délicats et précieux, les articles hermétiques et les rideaux de tulle ne sont pas adaptés au séchage en machine.

4.3 Préparation du linge au séchage

- Il se peut que le linge soit emmêlé suite au lavage. Séparez votre linge avant de le placer dans le sèche-linge.
- Mettez les vêtements avec des accessoires métalliques tels que les fermetures éclair, à l'envers pour les sécher.
- Fixez les fermetures éclair, les crochets, les boucles et les boutons.

4.4 Mesures à adopter pour économiser de l'énergie

- Les informations suivantes vous aideront à utiliser le sèche-linge d'une manière écologique et énergétiquement efficace.
- Essorez le linge à la vitesse maximale au cours du lavage. Ainsi, le temps de séchage et la consommation d'énergie sont réduits.
- Triez le linge en fonction de leur type et de leur épaisseur. Séchez le même type de linge ensemble. Par exemple, les essuies de cuisine et les nappes de table peu épais sèchent plus vite que les serviettes de bain épaisses.
- Veuillez suivre les informations contenues dans le manuel d'utilisation pour la sélection de programme.
- N'ouvrez pas la porte de la machine pendant le séchage sauf si cela est nécessaire. Si vous devez ouvrir la porte, veillez à ne pas la laisser ouverte trop longtemps.

Préparation

- N'ajoutez pas du linge mouillé lorsque le sèche-linge est en marche
- Nettoyez toujours le filtre à peluche avant ou après chaque chargement. **(Voir 6.1 Nettoyage du filtre à peluche / Surface intérieure de la porte de chargement)**
- Nettoyez régulièrement le filtre, surtout lorsque de l'air visible s'y est accumulé, le symbole correspondant s'allume, ou encore lorsqu'un symbole d'avertissement de nettoyage du tiroir à filtre «» apparaît. **(Voir 6.4 Nettoyer le tiroir du filtre)**
- Ventilez la pièce où est situé le sèche-linge pendant le séchage.

4.5 Capacité de charge appropriée

Suivez les consignes du « Tableau de sélection de programme et de consommation ». Ne chargez pas plus que les capacités indiquées dans le tableau.

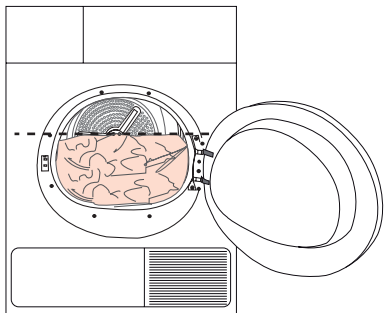

Il n'est pas recommandé de charger le sèche-linge avec du linge excédant le niveau indiqué sur le schéma. Les performances de séchage se réduiront si la machine est surchargée. De plus, le sèche-linge et le linge peuvent être endommagés.

Les poids suivants sont donnés à titre indicatif.

Linge	Poids approximatif (g)*
Édredon en coton (double)	1500
Édredons en coton (simple)	1000
Drap de lit (double)	500
Drap de lit (simple)	350
Grande nappe	700
Petite nappe	250
Serviette à thé	100
Serviette de bain	700
Essuie-mains	350
Chemisier	150
Chemise en coton	300
Chemises	250
Robe en coton	500
Robe	350
Jeans	700
Mouchoirs (10 articles)	100
T-Shirt	125

*Poids du linge sec avant le lavage.

5 Fonctionnement de l'appareil

5.1 Bandeau de commande

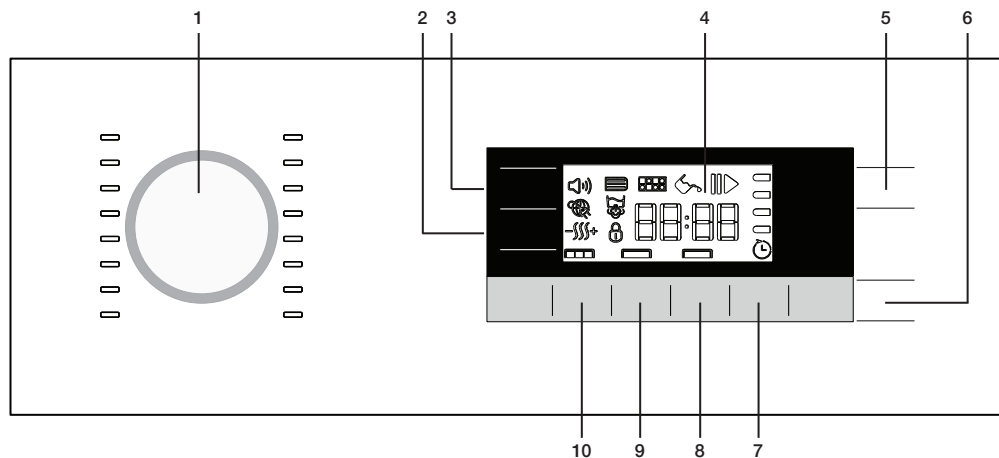

1. Sélecteur de programmes
2. Bouton de réglage du niveau de séchage
3. Bouton du niveau d'avertissement audio
4. Affichage
5. Bouton marche/arrêt/annulation
6. Bouton Départ / Pause
7. Bouton de réglage de l'heure de fin
8. Bouton favori
9. Bouton de sélection des programmes de la minuterie
10. Bouton Anti-froissement

5.2 Symboles de l'afficheur

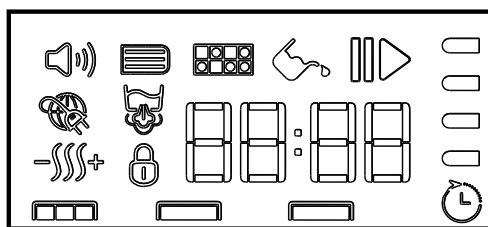

- | | |
|--|--|
| Symbole d'avertissement audio | Niveau de séchage |
| Icône d'avertissement de nettoyage du tiroir du filtre | Symbole d'avertissement Verrouillage enfants |
| Icône d'avertissement de nettoyage du filtre | Symbole Fin de programme |
| Symbole d'avertissement réservoir d'eau | Indicateur du temps restant* |
| Symbole Départ / Pause | Barre de progression du programme |
| Symbole « Smart grid » | |
| Symbole d'avertissement de la cuve à vapeur | |

*Le temps qui s'affiche à l'écran indique la durée restante avant la fin du programme. Il change en fonction du niveau d'humidité du linge et du modèle du sèche-linge.

Fonctionnement du produit

5.3 Préparation de la machine

1. Branchez votre machine.
2. Introduisez le linge dans la machine.
3. Appuyez sur le bouton **Marche/Arrêt/Annulation** pendant une seconde.
4. Lors de la première utilisation de votre machine, elle fonctionne avec le programme de déclaration (Cotons, sec pour rangement).



Appuyer sur le bouton **Marche/Arrêt/Annulation** ne signifie pas que le programme a été lancé. Appuyez sur le bouton **Départ/Pause** pour lancer le programme.

5.4 Sélection des programmes

1. Sélectionnez le programme approprié à partir du tableau ci-dessous dans lequel sont indiqués les niveaux de séchage.
2. Sélectionnez le programme à l'aide du **sélecteur de programme**.

Extra sec	Seul le linge en coton est séché à la température normale. Les linges épais et multicouches (par ex. : serviettes, linge de maison, jeans) seront séchés avec ce programme car ils ne nécessitent pas d'être repassés avant d'être rangés.
Prêt à porter	Le linge normal (nappes, sous-vêtements, etc.) sera séché avec ce programme car il ne nécessite pas d'être repassé avant d'être rangé dans votre placard.
Prêt à repasser	Le linge normal (par ex. : chemises et robes) est séché pour pouvoir être repassé.



Pour plus de détails concernant le programme, consultez le « Tableau de sélection de programmes »..

5.5 Programmes principaux

En fonction du type de linge, les programmes principaux suivants sont possibles :

- **Coton**

Séchez les vêtements résistants avec ce programme. Séchage en température normale Il est conseillé pour les articles en coton (tels que draps de lit, édredons, sous-vêtement, serviettes, peignoirs etc.).

- **Synthétique**

Séchez les vêtements moins résistants avec ce programme. Recommandés pour les synthétiques.

5.6 Programmes supplémentaires

Pour les cas spéciaux, les programmes supplémentaires suivants sont disponibles pour l'appareil.



Les programmes supplémentaires peuvent varier selon les fonctions disponibles sur votre machine.



Pour obtenir de meilleurs résultats des programmes de séchage, votre linge doit être lavé à l'aide d'un programme adapté, puis essoré à des vitesses d'essorage recommandées dans votre machine à laver.

- **Jeans**

Vous pouvez utiliser ce programme pour sécher les jeans essorés à grandes vitesses dans votre lave-linge.

- **Mélange (Mix)**

Utilisez ce programme pour sécher des synthétiques non teints et du linge en coton ensemble.

- **Sport**

Utilisez ce programme pour sécher ensemble les vêtements synthétiques et en coton et ceux en tissus mixtes.

Fonctionnement du produit

• **Traitement de laine**

Vous pouvez utiliser cette fonction pour aérer et adoucir votre linge en laine qui peut par ailleurs être lavé dans le lave-linge. N'utilisez pas cette fonction pour sécher complètement votre linge. Sortez votre linge et aérez-le immédiatement dès que le programme est terminé.

• **Xpress**

Vous pouvez utiliser ce programme pour sécher le linge en coton essoré à grandes vitesses dans votre lave-linge. Ce programme peut sécher 1 kg de linge en coton (3 chemises / 3 T-shirts) en 50 minutes.

• **Bébé (Babyprotect)**

Ce programme est utilisé pour les vêtements de bébé qui portent l'approbation « séchable à la machine » sur son étiquette.

• **Quotidien**

Ce programme vous permet de sécher du linge synthétique et en coton au quotidien, et dure 80 minutes.

• **Chemises 30'**

Utilisez ce programme pour préparer 2 chemises au repassage en 30 minutes.



Les chemises peuvent être légèrement humides à la fin du programme. Il est conseillé de ne pas laisser les chemises dans le sèche-linge.

• **Délicat**

Vous pouvez sécher à basse température votre linge très délicat (chemisiers en soie, lingerie fine, etc.) pouvant être séché en machine, ou le linge pour lequel il est recommandé de réaliser un lavage à la main.



Il est conseillé d'utiliser un filet de lavage pour éviter que certains vêtements ne se froissent ou ne s'abîment. Sortez immédiatement vos vêtements du sèche-linge et étendez-les dès que le programme est terminé afin d'éviter qu'ils ne se froissent.

• **Rafrâichir**

Seule l'aération est réalisée pendant 10 minutes sans air chaud. Vous pouvez aérer vos vêtements qui sont restés dans des environnements fermés sur une longue période et ainsi éliminer les odeurs déplaisantes à l'aide de ce programme.

• **Minuterie**







Vous pouvez sélectionner l'un des programmes minutés 10, 20, 30, 40, 50, 60, 80, 100, 120, 140, et 160 minutes pour obtenir le niveau de séchage final désiré à basses températures.



Avec ce programme, l'appareil sèche pendant la durée choisie indépendamment du niveau de séchage.

Fonctionnement du produit

5.7 Sélection de programmes et tableau de consommation

FR					
Programmes	Capacité (kg)	Vitesse d'essorage du lave-linge (tr/min)	Quantité approximative d'humidité résiduelle	Durée de séchage (minutes)	
Coton / Couleur					
 Extra droog	9	1000	% 60	195	
 Prêt à porter	9	1000	% 60	185	
 Prêt à repasser	9	1000	% 60	150	
Chemises 30'	1.5	1200	% 60	30	
Jeans	4	1200	%50	110	
Quotidien	4	1200	%50	100	
Mix	4	1000	%60	105	
Traitement de laine	1.5	600	%50	8	
Sport	4	1000	%60	105	
Xpress	1	1200	%50	50	
Délicat	2	600	%40	45	
BabyProtect	3	1000	% 60	75	
Synthétique					
 Prêt à porter	4	800	% 40	75	
 Prêt à repasser	4	800	% 40	70	
Valeurs de consommation énergétique					
Programmes	Capacité (kg)	Vitesse d'essorage du lave-linge (tr/min)	Quantité approximative d'humidité résiduelle	Valeur de consommation énergétique kWh	
Coton linge de maison Prêt à porter*	9	1000	% 60	2.1	
Coton Prêt à repasser	9	1000	% 60	1.45	
Synthétique prêt à porter	4.5	800	% 40	0.65	
Consommation électrique en mode arrêt pour le programme coton standard à pleine charge, PO (W)				0.5	
Consommation électrique en mode veille pour le programme coton standard à pleine charge, PL (W)				1.0	
Contient des gaz à effet de serre fluorés relevant du protocole de Kyoto. Hermétiquement scellé. R134a / 0,53 kg					
	« le programme coton-placard sec » utilisé à pleine charge et à charge partielle est le programme de séchage standard auquel les informations contenues dans l'étiquette et sur la fiche rapportent qu'il est adapté pour le séchage du linge en coton normalement humide, et qu'il est le programme le plus efficace en termes de consommation d'énergie pour le coton.				

Fonctionnement du produit



Au moment de sélectionner le programme Cotons, vidangez l'eau condensée à travers le tuyau de drainage.

* : Programme de norme du label énergétique (EN 61121:2012)

Toutes les valeurs fournies dans le tableau ont été déterminées conformément à la norme EN 61121 : 2012. Ces valeurs peuvent différer de celles du tableau en fonction du type de linge, de la vitesse d'essorage, des conditions environnementales et des variations de tension.

5.8 Fonctions optionnelles

Avertissement audio

 Votre sèche-linge émet une alerte sonore lorsque le programme se termine. Utilisez le bouton **Niveau d'avertissement audio** pour ajuster le niveau du volume.



Vous pouvez modifier le niveau sonore avant le début du programme ou pendant que le programme est en cours.



Niveau du volume bas



Niveau du volume haut

Sélection du réglage du niveau de séchage

 Le bouton **Réglage du niveau de séchage** est utilisé pour ajuster le niveau de séchage requis. La durée du programme peut varier en fonction de la sélection.



Vous pouvez sélectionner cette fonction uniquement avant le début du programme.



Niveau de séchage humide



Niveau de séchage normal



Niveau de séchage supérieur

Fonctionnement du produit

Anti-froissement

La durée du programme Anti-froissement peut être modifié à l'aide du Sélecteur de programme **Anti-froissement**. Vous pouvez utiliser la fonction Anti-froissement pour empêcher le linge de se froisser si vous ne sortez pas le linge après la fin du programme. Ce programme fait tourner le linge à intervalles de 240 secondes en fonction de la durée choisie pour éviter qu'il ne se froisse.



Anti-froissement 0 minute



Anti-froissement 30 minutes



Anti-froissement 60 minutes



Anti-froissement 120 minutes



Appuyez sur le bouton **Anti-froissement** pour activer cette fonction.



Le symbole anti-froissement s'allume à la fin du programme si cette fonction est active.

Bouton de sélection favori

Un programme avec fonction optionnelle sélectionné est sauvegardé à l'aide du bouton de **sélection favorite**. Lorsque la machine est éteinte et allumée, les caractéristiques du programme sélectionné sont affichées à l'aide du bouton de **sélection favorite**.

1. Sélectionnez le programme à l'aide du sélecteur de programme ; sélectionnez les fonctions optionnelles telles que l'Anti-froissement, le niveau de séchage etc.
2. Appuyez sur le bouton **Sélection favorite** et maintenez-le enfoncé pendant 03 secondes environ. Les caractéristiques du programme sélectionné seront sauvegardées.



Observez les images ci-après et identifiez les changements de niveau.

Fonctionnement du produit

Heure de fin

Avec la fonction « Heure de fin », l'heure de fin du programme peut être différée jusqu'à 24 heures. La durée s'affichant représente la durée normale de séchage plus la durée de fin.

- Ouvrez la porte de chargement et placez le linge à l'intérieur.
- Sélectionnez le programme de séchage désiré.



Appuyez sur le bouton « Heure de fin » pour ajuster le temps différé souhaité.

- Appuyez sur le bouton Départ/Pause. Le démarrage différé commence le décompte et le symbole de démarrage différé s'allume à l'écran. Le symbole « : » au milieu du démarrage différé affichée clignotera.
- Des vêtements supplémentaires peuvent être chargés / retirés au cours de la période de l'heure de fin. À la fin du processus de compte à rebours de l'heure de fin, le symbole de temps de fin disparaît et le processus de séchage commence pendant que la durée du programme s'affiche.



Si la porte de chargement est ouverte et fermée pendant la durée de l'heure de fin, le programme passe en mode pause. La fonction Heure de fin doit être redémarrée lorsqu'on appuie sur le bouton Départ/Pause.

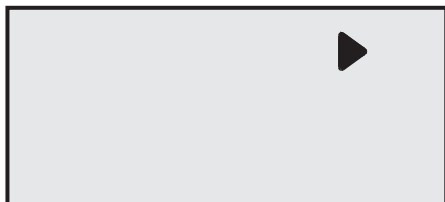

Modifier l'heure de fin

Si vous voulez modifier le temps au cours du compte à rebours :

- L'heure de fin est désactivée quand le sèche-linge est éteint et allumé avec le bouton Marche/Arrêt/Annulation. Redémarrez le sèche-linge et répétez la procédure de l'heure de fin pour le temps désiré.
- Lors de la première utilisation de votre sèche-linge, il fonctionne avec le programme de déclaration (Cotons, sec pour rangement).

Annuler la fonction « heure de fin »

Si vous voulez annuler le compte à rebours de l'heure de fin et commencer le programme immédiatement :

- L'heure de fin est désactivée quand le sèche-linge est éteint et allumé avec le bouton Marche/Arrêt/Annulation.
- Appuyez sur le bouton Départ / Pause pour démarrer le programme sélectionné précédemment.

5.9 Symboles d'avertissement.



Les symboles d'avertissement peuvent varier en fonction du modèle de votre machine.

Nettoyage du filtre à peluches

Quand le programme est achevé, un symbole d'avertissement apparaît régulièrement pour indiquer que le filtre doit être nettoyé.



Pour plus d'informations, **voir section 6 (Entretien et nettoyage)**



Si le symbole de nettoyage du filtre clignote en continu, **voir section 7 (Résolution de problèmes)**.

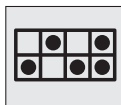

Fonctionnement du produit

Vidanger le réservoir d'eau

Quand le programme est achevé, un symbole d'avertissement apparaît régulièrement pour rappeler que le filtre doit être nettoyé.



Pour plus d'informations,
Voir section 6 (Entretien et nettoyage)

Si le réservoir se remplit quand le programme est en marche, le symbole d'avertissement se met à clignoter et le sèche-linge se met en pause. Vidangez l'eau du réservoir et appuyez sur le bouton **Marche/ Arrêt** pour redémarrer le programme. Le symbole d'avertissement s'éteint et le programme se relance.



Nettoyer le tiroir du filtre

Le symbole d'avertissement clignote pour rappeler que le tiroir du filtre doit être nettoyé.



Pour plus d'informations,
Voir section 6 (Entretien et nettoyage)



Porte de chargement ouverte

Le symbole d'avertissement **Pause** apparaît et le symbole de progression du programme s'allume lorsque la porte de chargement du sèche-linge est ouverte.



5.10 Lancement du programme

Appuyez sur le bouton Départ/Pause pour lancer le programme.

Le bouton ▶ départ s'allume pour indiquer que le programme a été lancé et le symbole « : » au milieu du temps restant continue à clignoter. La barre de progression du programme et du sèche-linge s'affichera alternativement.

5.11. Déroulement du programme

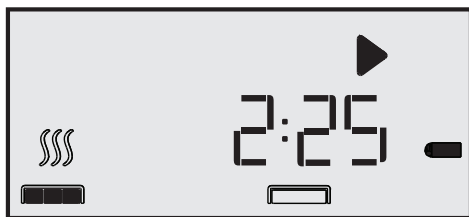

5.12 Sécurité enfants

L'appareil est équipé d'un verrouillage sécurité enfants qui empêche d'intervenir sur le programme en cours en appuyant sur un bouton.

Pour activer la sécurité enfants :

- Appuyez sur le bouton sécurité enfants pendant environ 03 secondes.
- Le symbole de verrouillage s'affiche à l'écran lorsque la sécurité enfants est activée.



- Toutes les touches à l'exception du bouton « Marche/Arrêt/Annulation » sur le bandeau de commande sont désactivées lorsque la sécurité enfants est activée.
- Les symboles d'affichage ne changeront pas même si la position du sélecteur de programmes est modifiée lorsque le bouton sécurité enfants est activé.

Fonctionnement du produit

- Lorsque le sélecteur de programme est tourné et les boutons de fonction activés, le symbole d'avertissement de la sécurité enfants s'affichera.
- Pour lancer un nouveau programme à la fin du précédent ou pour interrompre le programme, il faut désactiver la sécurité enfants.

Pour désactiver le mode Sécurité enfants :

- Appuyez sur le bouton sécurité enfants pendant environ 03 secondes.
- La sécurité enfants est désactivée quand le sèche-linge est éteint et allumé avec le bouton Marche/Arrêt/Annulation.

5.13 Modification du programme en cours après son démarrage

- Après le démarrage du sèche-linge, vous pouvez changer le programme sélectionné et sécher votre linge dans un programme différent.
- Appuyez sur le bouton Départ/Pause et maintenez-le enfoncé pendant 1 seconde pour interrompre momentanément le programme.
- Sélectionnez le programme désiré en tournant le bouton de sélection de programme.
- Appuyez sur le bouton Départ/Pause pour lancer le programme.

Ajouter ou enlever le linge lorsque le sèche-linge est en marche

- Pour ajouter ou retirer du linge après le démarrage du programme de séchage:
- Appuyez sur le bouton Départ/Pause pour mettre le sèche-linge en mode Pause. Le processus de séchage sera interrompu un moment.
- En mode Pause, ouvrez la porte, ajoutez ou sortez du linge et fermez la porte.
- Appuyez sur le bouton Départ/Pause pour redémarrer le programme.



Le linge ajouté après le processus de séchage peut entraîner le mélange du linge déjà séché dans la machine avec du linge mouillé, cela aura comme conséquence que le linge sera toujours mouillé à la fin du processus de séchage.



Vous pouvez répéter le processus d'ajout ou de retrait de linge autant que vous le désirez durant le séchage. Cependant, ce processus augmentera la durée du programme et l'énergie consommée car le processus de séchage sera souvent interrompu. Pour cette raison nous vous recommandons de ne pas rajouter de linge une fois que le programme est lancé.



Si vous sélectionnez un nouveau programme en tournant le sélecteur de programmes lorsque votre sèche-linge est en mode pause, le programme en cours est alors annulé et les informations portant sur le nouveau programme s'affichent.



Ne touchez pas la surface intérieure du tambour en sortant ou ajoutant du linge pendant qu'un programme fonctionne. l'air interne de la surface du tambour et du sèche-linge est chaud.

5.14 Annulation du programme

Annuler le programme après la mise en marche du sèche-linge :

- Appuyez sur le bouton Départ/Pause pendant 1 seconde pour interrompre un moment le programme et tournez le sélecteur de programme.
- Appuyez sur le bouton Marche/Arrêt pendant 03 secondes et le programme s'annulera.



Étant donné que le linge sec sera très chaud après l'annulation d'un programme en cours, activez le programme de refroidissement pour le refroidir.

Fonctionnement du produit

5.15 Fin du programme

Lorsque le programme s'arrête, les symboles d'avertissement « nettoyage du filtre à peluches » et « Réservoir d'eau » s'affichent à l'écran dans l'indicateur de suivi du programme. Pour arrêter le sèche-linge, appuyez sur le bouton Marche/Arrêt/Annulation.

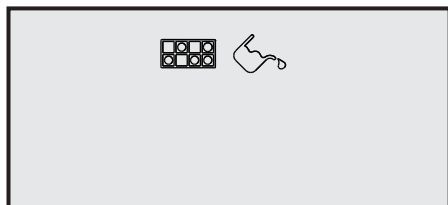

Un programme anti-froissement de 2 heures s'activera si vous ne retirez pas le linge de la machine à la fin du programme.



Nettoyez le filtre à peluches après chaque utilisation. **Voir section 6.1 (Nettoyage du filtre à air et de la surface inférieure de la porte de chargement).**



Vidangez le réservoir d'eau après chaque cycle de séchage. **Voir section 6.3 (Vidange du réservoir d'eau).**

6 Maintenance et nettoyage

La durée de vie de l'appareil augmente et les problèmes fréquemment rencontrés diminuent s'il est nettoyé à intervalles réguliers.

6.1 Nettoyage du filtre à peluche / Surface intérieure de la porte de chargement

Les peluches et les fibres qui se dégagent du linge dans l'air au cours du cycle de séchage sont récupérées par le « Filtre à peluche ».



Ces particules se forment généralement à cause de l'usure et du lavage.



Nettoyez toujours le filtre à peluche et les surfaces intérieures de la porte de chargement après chaque séchage.



Vous pouvez nettoyer le filtre à peluche et son pourtour à l'aide d'un aspirateur.

- Pour nettoyer le filtre :
- Ouvrez la porte de chargement.
- Retirez le filtre de trappe en tirant dessus, puis ouvrez le filtre.
- Éliminez les peluches, les fibres et les résidus de coton à la main ou à l'aide d'un chiffon doux.
- Fermez le filtre et remplacez-le correctement à sa place.

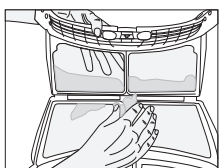
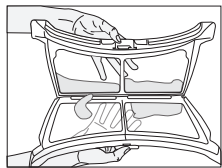
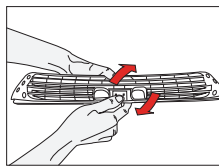
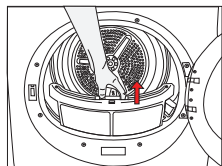

- Une couche peut se former sur les pores du filtre et entraîner un bouchage du filtre après avoir utilisé le sèche-linge pendant un certain temps. Lavez le filtre à l'eau chaude pour enlever la couche qui se forme sur la surface du filtre. Séchez le filtre à peluche complètement avant de le réinstaller.

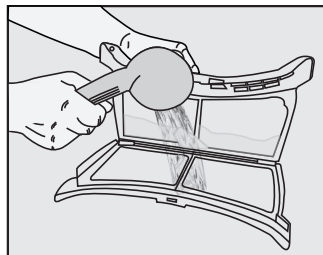

- Nettoyez toute la surface intérieure de la porte de chargement et le joint de la porte avec un chiffon doux.

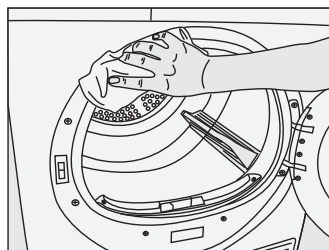
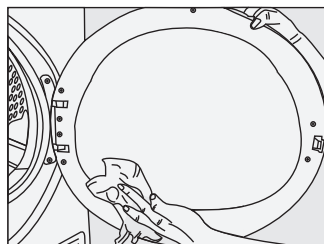

Maintenance et nettoyage

6.2 Nettoyer le capteur

Votre sèche-linge est équipé de capteurs d'humidité qui détectent si le linge est sec ou non.

- Pour nettoyer les capteurs :
- Ouvrez la porte de chargement du sèche-linge.
- Laissez refroidir la machine si elle est encore chaude en raison du processus de séchage.
- Nettoyez les surfaces métalliques du capteur à l'aide d'un chiffon doux imbibé de vinaigre puis séchez-les.



Nettoyez les surfaces métalliques des capteurs 4 fois par an.



N'utilisez pas d'outils en métal pour nettoyer les surfaces métalliques des capteurs.



N'utilisez jamais de solvants, de produits de nettoyage ou de substances similaires lors du nettoyage, en effet ces produits entraîneraient un risque d'incendie et d'explosion !

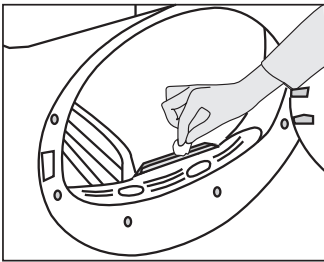

6.3 Vidanger le réservoir d'eau

L'humidité du linge est enlevée et condensée durant le processus de séchage et l'eau qui apparaît s'accumule dans le réservoir. Vidangez le réservoir d'eau après chaque cycle de séchage.



L'eau condensée n'est pas potable !



Ne retirez jamais le réservoir d'eau lorsqu'un programme est en cours.

Si vous omettez de vider le réservoir d'eau, votre machine s'arrêtera de fonctionner au cours des cycles de séchage suivants, lorsque le réservoir sera plein et que le symbole « réservoir d'eau » s'allumera. Dans ce cas, appuyez sur le bouton **Départ / Pause** pour relancer le cycle de séchage après avoir vidé le réservoir.

Pour la vidange du réservoir d'eau :

- Tirez le tiroir et enlevez le réservoir d'eau avec soin.

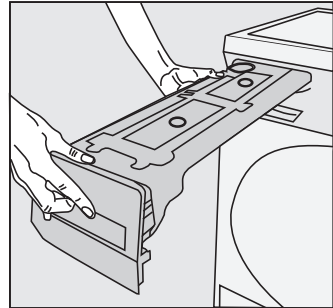

- Videz l'eau du réservoir.

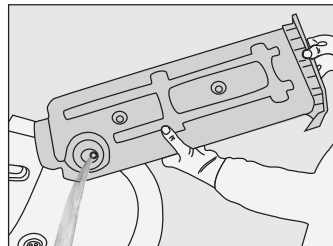

- S'il y a une accumulation de bouloches dans le réservoir, lavez-le à l'eau courante.
- Réinstallez le réservoir d'eau à sa place.

Maintenance et nettoyage



Si le conduit d'évacuation d'eau direct est utilisé comme une option, il n'est pas nécessaire de vider le réservoir d'eau.

6.4 Nettoyer le tiroir du filtre

Les peluches et les fibres n'ayant pas été récupérées par le filtre à peluches, sont bloquées dans le tiroir du filtre situé derrière la plaque de protection. Le voyant d'avertissement s'allume régulièrement, au maximum tous les 7 cycles de séchage, à des fins de rappel pour les appareils disposant d'un voyant d'avertissement de nettoyage du tiroir à filtre «». Un tiroir à filtre pour mousse placé sur un dispositif en plastique est disponible à l'intérieur du tiroir à filtre. Nettoyage du tiroir du filtre :

- Appuyez sur le bouton de la plaque de protection pour ouvrir la plaque de protection.

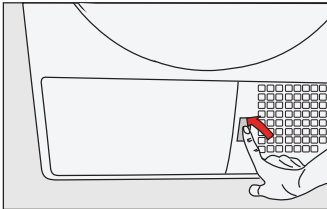

- Enlevez le couvercle du tiroir du filtre en le tournant dans la direction des flèches.

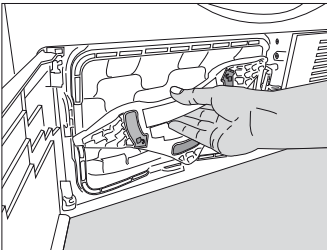

- Retirez le tiroir du filtre.

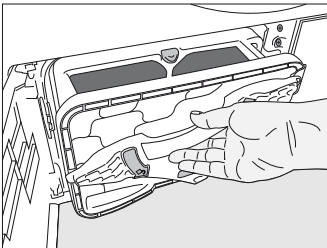

- Ouvrez le tiroir du filtre en appuyant sur le bouton rouge.

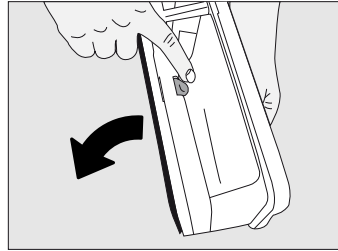

- Retirez l'éponge du tiroir du filtre.

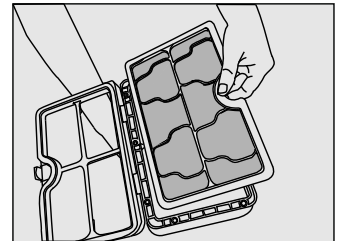
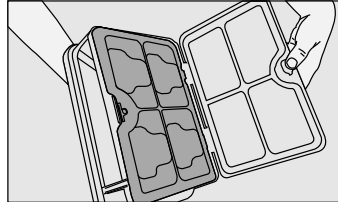

- Lavez l'éponge du tiroir du filtre à la main pour enlever les fibres et les peluches à la surface. Après avoir lavé l'éponge, pressez-la à la main pour éliminer l'excédent d'eau. Bien sécher l'éponge avant de la conserver.



Il n'est pas nécessaire de nettoyer l'éponge si les peluches et les fibres accumulées sont peu importantes.

Maintenance et nettoyage

- Réinstallez l'éponge à sa place.

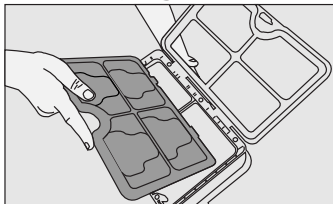

- Fermez le bloc du filtre en le verrouillant avec le bouton rouge.

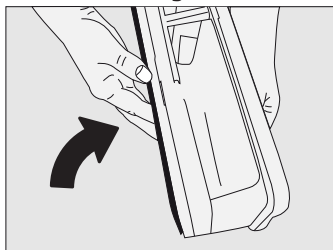

- Remettez le bloc du filtre à sa place, tournez le couvercle du bloc du filtre dans le sens de la flèche en vous assurant qu'il est bien fermé.

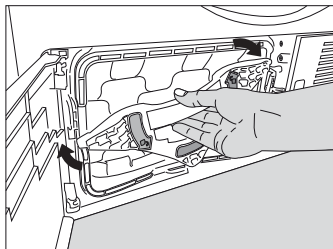

- Reposez la plaque de protection.

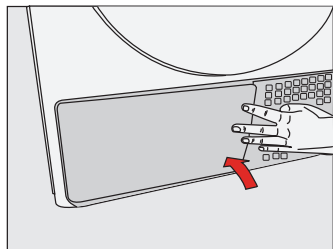

Un filtre à peluche et un tiroir de filtre sales prolongeront la durée du séchage et augmenteront la consommation d'énergie.

6.5 Nettoyer l'évaporateur

Nettoyez les peluches accumulées sur les ailes de l'évaporateur situé derrière le tiroir de filtre avec un aspirateur.

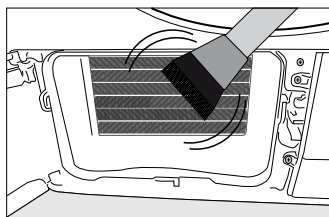
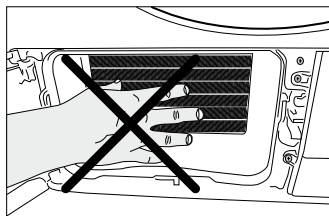

Vous pouvez aussi nettoyer à la main si vous portez des gants protecteurs. Ne tentez pas de nettoyer à mains nues. Les ailes de l'évaporateur peuvent blesser votre main.



Sécher sans l'éponge du tiroir du filtre endommagera l'appareil !

7 Résolution de problèmes

Le processus de séchage est beaucoup trop long.

- Les pores du filtre à peluches sont bouchés. >>> Lavez le filtre à peluches avec de l'eau chaude.
- Il est possible que le tiroir à filtre soit bloqué >>> Dans ce cas nettoyez la mousse qui se trouve à l'intérieur du tiroir à filtre.
- Les grilles de ventilation situées à l'avant de la machine sont bloquées. >>> Retirez les objets (s'il y en a) qui bloquent la ventilation à l'avant des grilles de ventilation.
- La ventilation n'est pas suffisante puisque la pièce dans laquelle est installée la machine est très petite. >>> Ouvrez la porte et les fenêtres de la pièce pour éviter une augmentation excessive de la température ambiante.
- Les dépôts de calcaire se sont accumulés dans le capteur d'humidité. >>> Nettoyez le capteur d'humidité.
- Le linge est chargé à l'excès. >>> Évitez de charger le linge à l'excès.
- Le linge n'est pas suffisamment essoré. >>> Essorez votre lessive à la vitesse la plus élevée dans votre lave-linge.

Le linge est encore humide à la fin du processus de séchage.



Après le séchage, les vêtements chauds sont encore plus humides que leur niveau d'humidité réel.

- Il est fort probable que le programme sélectionné ne corresponde pas au type de linge. >>> Vérifiez les étiquettes de vêtements comportant des instructions d'entretien, sélectionnez le programme approprié au type de linge ou utilisez les programmes de minuterie en plus.
- Les pores du filtre à peluches sont bouchés. >>> Lavez le filtre à peluches avec de l'eau chaude.
- Il est possible que le tiroir à filtre soit bloqué >>> Dans ce cas nettoyez la mousse qui se trouve à l'intérieur du tiroir à filtre.
- Le linge est chargé à l'excès. >>> Évitez de charger le linge à l'excès.
- Le linge n'est pas suffisamment essoré. >>> Essorez votre lessive à la vitesse la plus élevée dans votre lave-linge.

Le sèche-linge ou le programme ne se met pas en marche. Le sèche-linge ne se met pas en marche lorsqu'il est configuré.

- L'appareil n'est pas branché. >>> Assurez-vous que la machine est branchée.
- La porte de chargement est entrouverte. >>> Assurez-vous que la porte de chargement est correctement fermée.
- Le programme n'est pas sélectionné ou vous n'avez pas appuyé sur le bouton Départ/Pause/Annulation. >>> Assurez-vous que le programme sélectionné et l'appareil ne sont pas à l'arrêt.
- Le verrouillage de sécurité enfants est activé. >>> Désactivez le verrouillage de sécurité enfants.

Le programme s'est arrêté sans raison.

- La porte de chargement est entrouverte. >>> Assurez-vous que la porte de chargement est correctement fermée.
- Il y a eu panne de courant. >>> Appuyez sur le bouton Départ/Pause pour lancer le programme.
- Le réservoir d'eau est plein. >>> Videz le réservoir d'eau.

Le linge est rétréci, feutré ou endommagé.

- Un programme inapproprié est utilisé pour le type de linge. >>> Vérifiez l'étiquette du vêtement et sélectionnez un programme approprié au type de tissu.

Résolution de problèmes

L'ampoule du tambour ne fonctionne pas. (Pour les modèles dotés de voyants)

- Le sèche-linge n'est pas mis en marche avec le bouton Marche/Arrêt. >>> Assurez-vous que le sèche-linge est mis en marche.
- L'ampoule est défectueuse. >>> Appelez l'agent de service agréé pour faire remplacer l'ampoule.

Le symbole Fin/Anti-froissage est allumé.

- Le programme Anti-froissage est activé pour empêcher que le linge resté dans la machine ne se froisse. >>> Arrêtez le sèche-linge et sortez le linge.

Le symbole Fin est allumé.

- Le programme a pris fin. Arrêtez le sèche-linge et sortez le linge.

Le symbole Nettoyage du filtre à peluches est allumé.

- Le filtre à peluches n'est pas propre. >>> Nettoyez le filtre à peluches.

Le symbole Nettoyage du filtre à peluches clignote.

- Le boîtier du filtre est bouché avec les peluches. >>> Nettoyez le boîtier du filtre à peluches.
- Les dépôts se sont accumulés dans les pores du filtre à peluches, d'où l'obstruction. >>> Lavez le filtre à peluches avec de l'eau chaude.
- Le tiroir du filtre est bouché. >>> Lavez l'éponge qui se trouve dans le tiroir du filtre.

L'eau s'écoule de la porte de chargement

- Les peluches se sont accumulées sur les surfaces internes de la porte de chargement et sur les surfaces du joint de la porte de chargement. >>> Nettoyez les surfaces internes de la porte de chargement et les surfaces de joint de la porte de chargement.

La porte de chargement s'ouvre spontanément.

- La porte de chargement est entrouverte. >>> Poussez la porte de chargement pour la fermer jusqu'à entendre un son de verrouillage.

Le témoin d'avertissement du réservoir d'eau s'allume/clignote.

- Le réservoir d'eau est plein. >>> Videz le réservoir d'eau.
- Le tuyau de vidange d'eau est plié. >>> Si la machine est directement raccordée au tuyau d'évacuation des eaux usées, vérifiez le tuyau de vidange d'eau.

Le témoin d'avertissement Nettoyage du tiroir du filtre clignote.

- Le tiroir du filtre n'est pas nettoyé. >>> Lavez l'éponge qui se trouve dans le tiroir du filtre.



Si vous ne parvenez pas à résoudre le problème malgré le respect des consignes prescrites dans la présente section, contactez votre revendeur ou l'agent de service agréé. N'essayez jamais de réparer un appareil endommagé par vous-même.

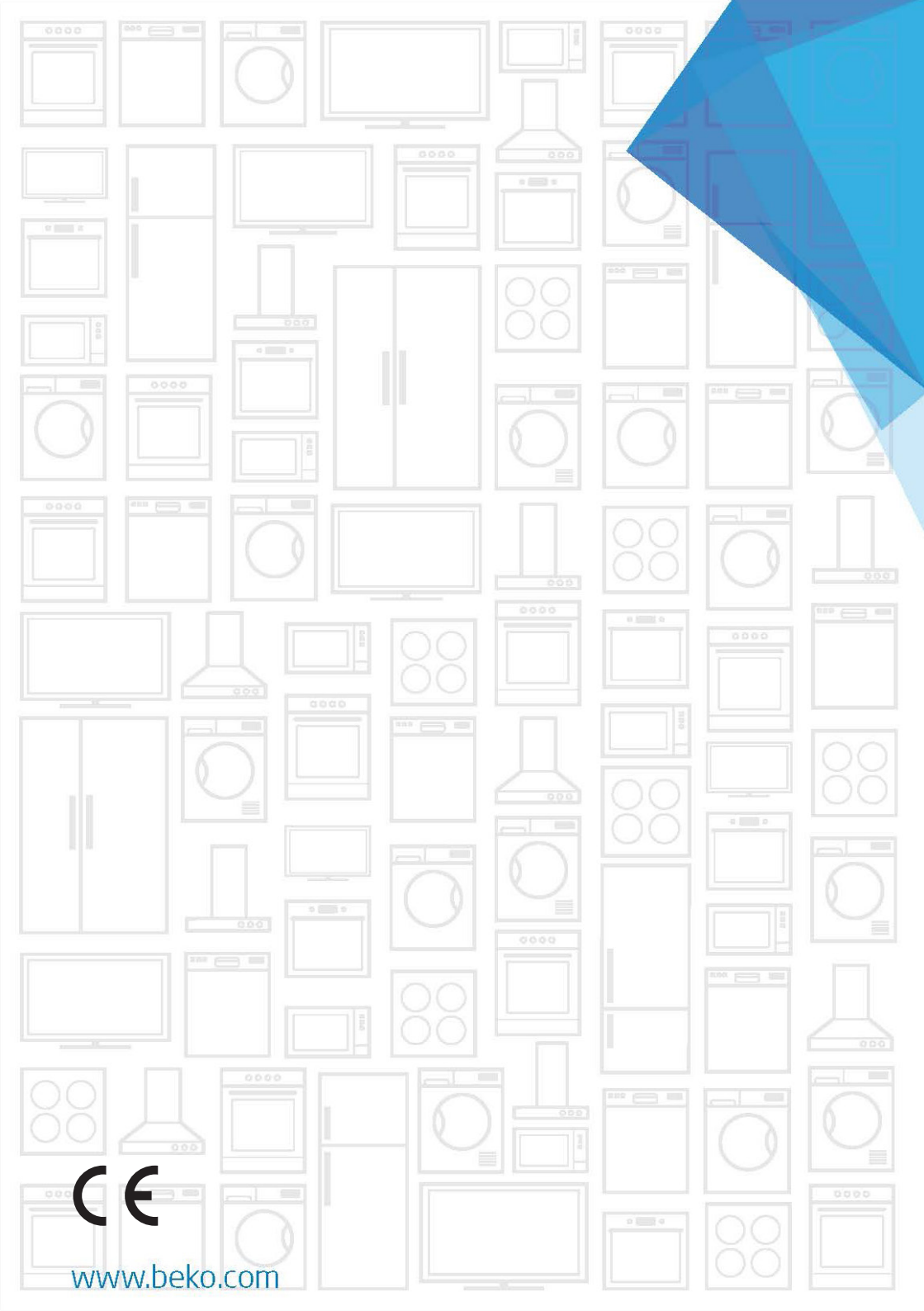

www.beko.com